



IMPORTANT

**DO NOT RETURN ANY MERCHANDISE TO THE VENDOR
NE PAS RETOURNER DE MARCHANDISE AU VENDEUR**

For Customer Service, Returns or Technical Questions, please call Saniflo's technical support toll-free at
800-571-8191 (USA) or 800-363-5874 (CDN).

Pour le service client, les retours ou toute question technique, merci d'appeler le service technique de Saniflo au
numéro suivant : 800-571-8191 (USA) ou 800-363-5874 (CDN).

The user should retain these instructions for future reference • A lire attentivement et à conserver à titre d'information

**This product must be installed in strict accordance with local plumbing codes.
Product should be installed by a licensed plumber.
Le produit doit être installé dans le respect des règlements sanitaires locaux.
Le produit doit être installé par un plombier qualifié.**



**INSTALLATION AND MAINTENANCE INSTRUCTIONS
INSTRUCTIONS D'INSTALLATION ET D'ENTRETIEN**

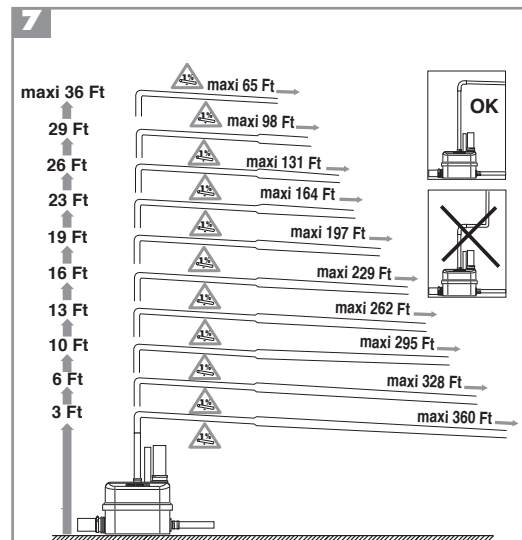
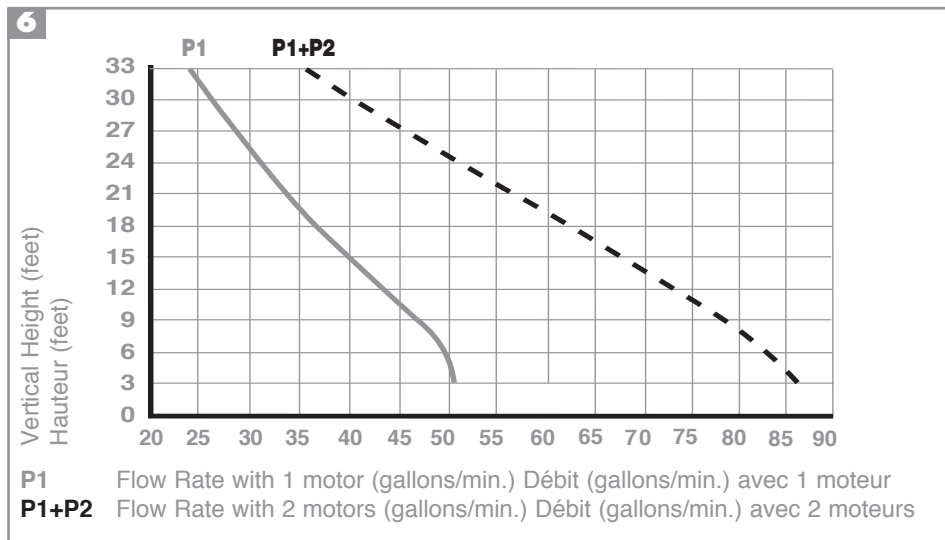
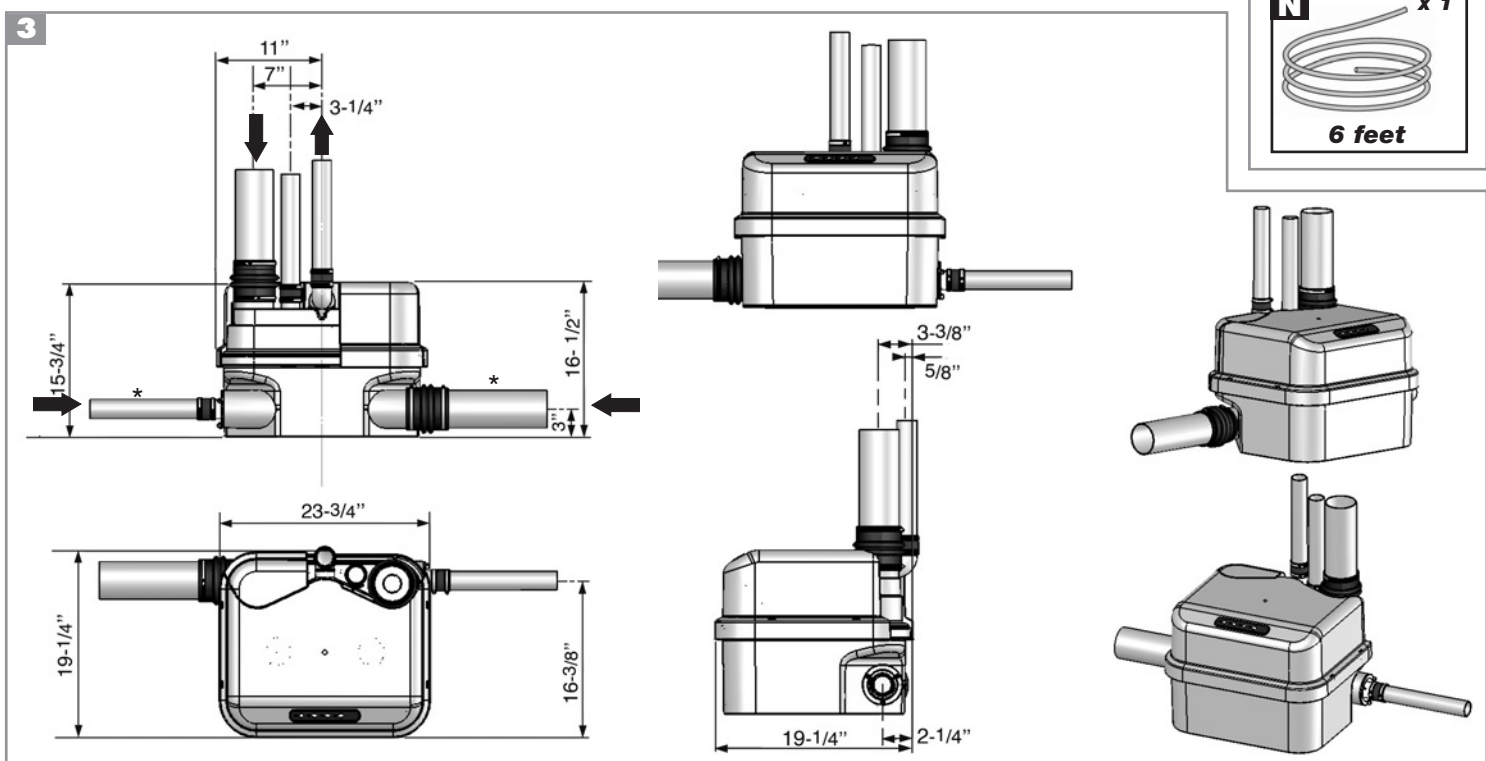
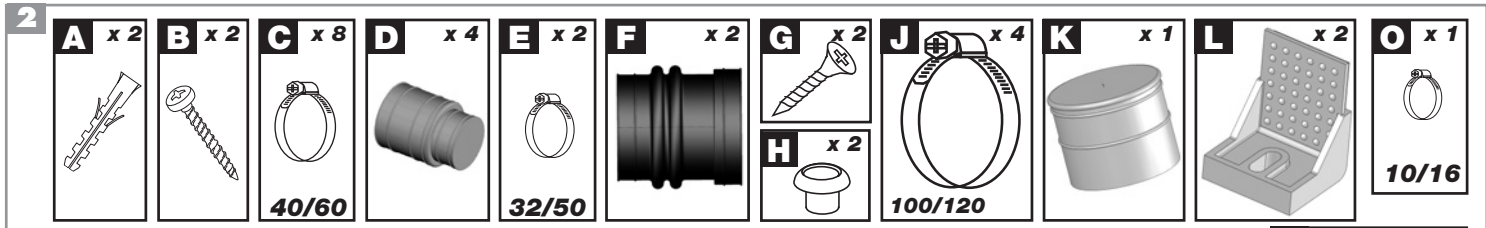
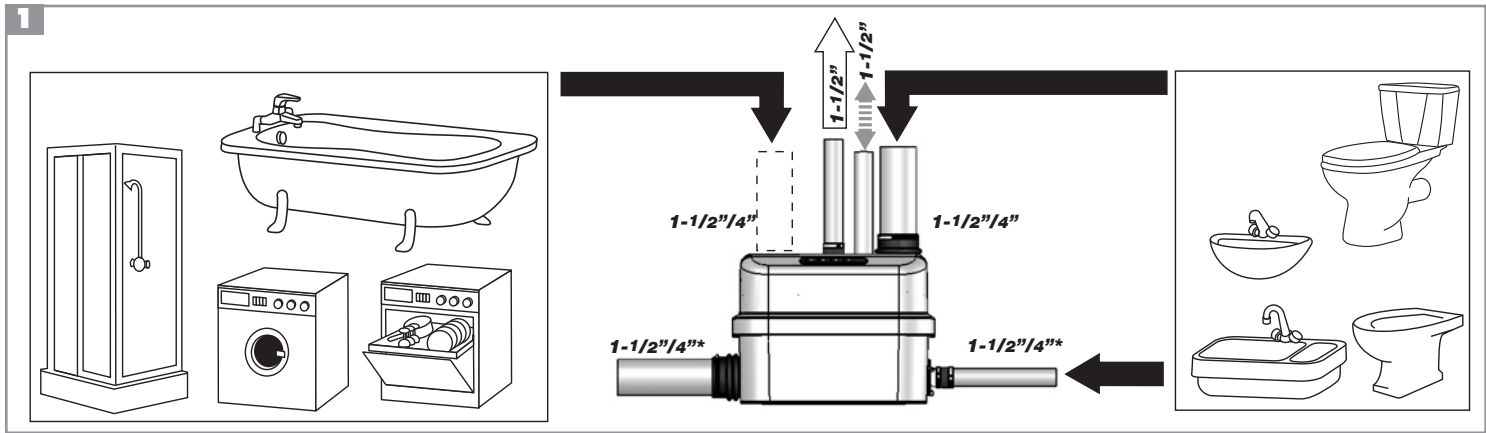

* Cf. **8b**

8

8b

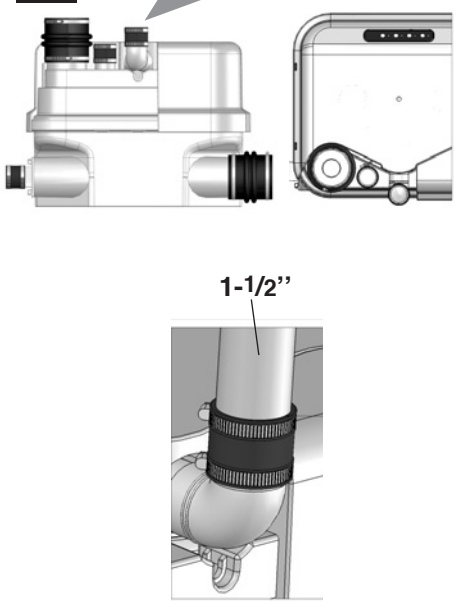

8d

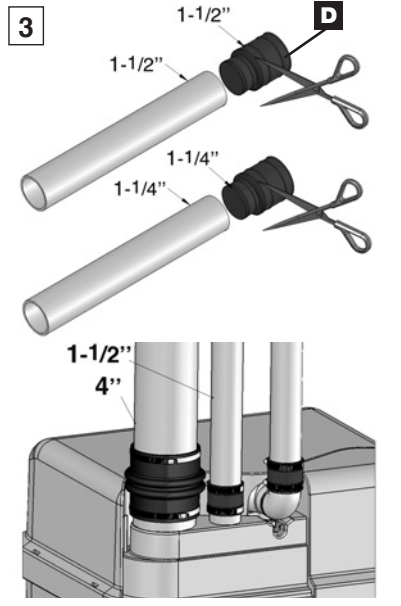
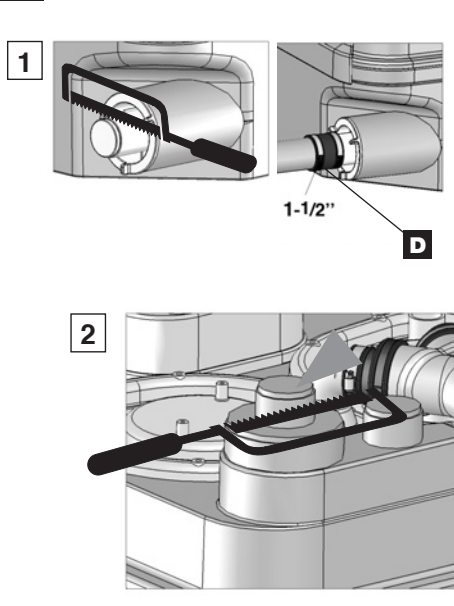

8e

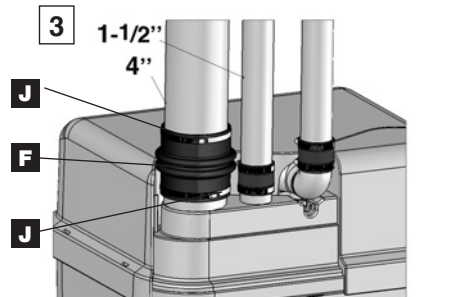
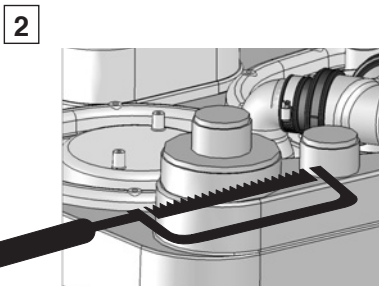
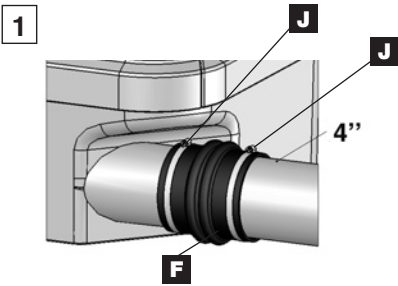

8f

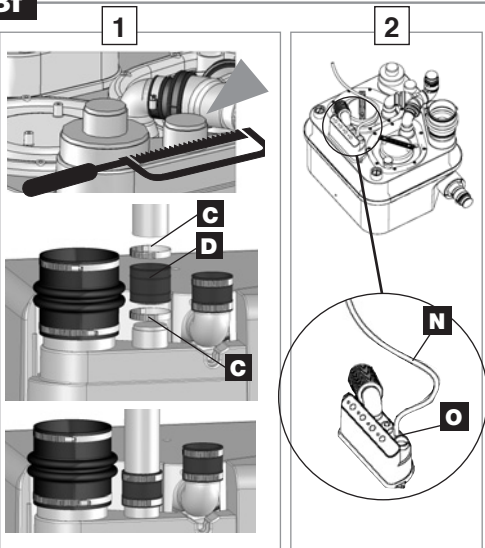

8g

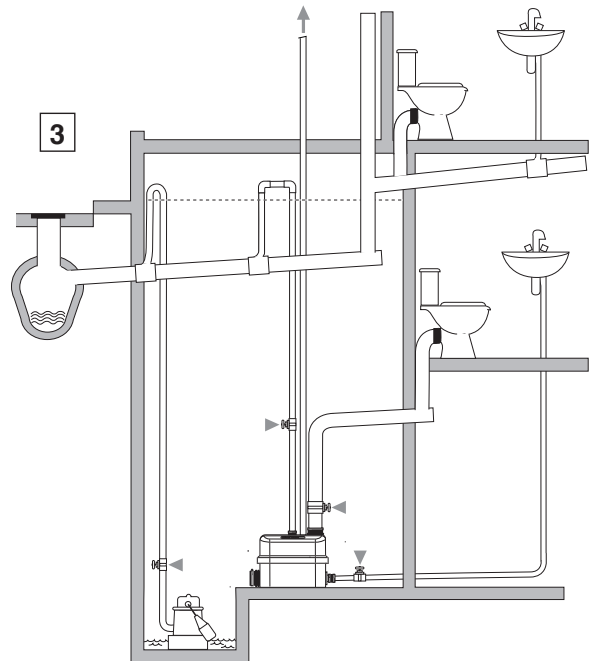
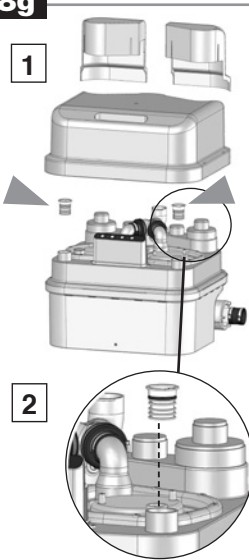

8h

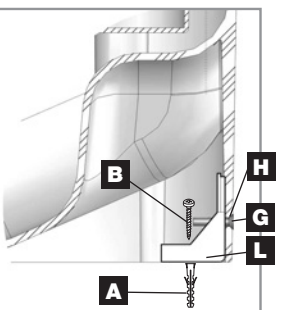
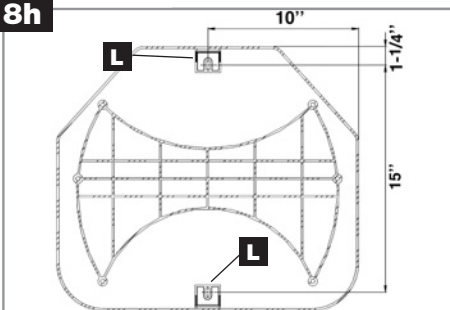

9

SANICUBIC® 2
 Société Française d'Assainissement
 EN 12050-1



R300 LC
 220-240 V - 60 Hz
 2 x 1 HP - ⚡



1 DESCRIPTION

The **SANICUBIC® 2** is a lifting station designed to evacuate effluent from small private or commercial units.

Please comply with all the installation and maintenance specifications set out in these instructions, and especially the information marked with the following signs:

- «  » Failure to comply with this information could entail safety hazards for personnel,
 - «  » Information warning of the presence of an electrical hazard,
 - «  » Instructions only for qualified professional specialists,
- «**WARNING**» Failure to comply with this information could affect the normal operation of the equipment.

Please contact our Customer service for further information.

SANICUBIC OPERATING PRINCIPLE

SANICUBIC® 2 contains 2 separate pumps. Each of the pumps is fitted with a high-performance macerating system.

The 2 pumps operate alternately. In the event of inflow overload, both motors run at the same time (or if one of the pumps is faulty, the other one takes over).

The **SANICUBIC® 2** tank is fitted with 2 dip tubes; one tube controls motor operation, and the other one controls the alarm system.

- **Long pickup tube** (normal operation): as soon as the waste water level in the tank reaches the triggering point in the long tube, the pumping system starts up.
- **Short pickup tube** (inflow overload operation): if the waste water level in the tank reaches the upper point, a contact is closed, and the auxiliary pumping system is triggered. The contact also sets off an visual alarm. The general alarm LED on the **SANICUBIC® 2** control panel switches to red.

2 LIST OF PARTS SUPPLIED

3 DIMENSIONS

4 TECHNICAL DATA SANICUBIC® 2

Type	R300 LC
Maximum discharge head	36 Ft
Voltage	220-240V
Frequency	60 Hz
Volume	12 Gallons
Maximum power input	2 x 1 HP
Maximum current input	13 A
Electrical classification	I
Ave water temp for optimum performance	104 F
Maximum temperature (intermittent)	160 F*
Protection index	IP67
Net weight (including accessories)	66 Lbs

*Hot water drain cycles from dishwashers or washing machines

6 PERFORMANCE CURVE



Example: Pump P1 is operating normally. It discharges 38 gpm at a pumping height of 16 Ft. If pump P1 shows any signs of weakness or if the waste water inflow is too great, pump P2 starts up. The output is then increased to about 64 gpm, until the situation returns to normal.

7 RATIO OF HEIGHT/LENGTH FOR DISCHARGE

8 INSTALLATION

The **SANICUBIC® 2** must be installed in compliance with local plumbing codes. The equipment must be commissioned and maintained by a qualified professional specialist.

8a REGULATIONS

- 1- Attention: the space in which the **SANICUBIC® 2** is to be installed must be large enough to leave at least 24" of working room around and above the unit to facilitate such maintenance work as may be required. There must be sufficient lighting, and it must be sufficiently well ventilated and protected from freezing.
- 2- **Isolating valves (not supplied) must be fitted on waste inlets (especially the 4" inlets) and on the discharge to ensure that any service/maintenance may be carried out safely).**
- 3- The discharge pipe must be fitted so as to avoid all back flow from the drainage system (see the examples in drawing ). Back flow can be avoided by installing an anti-back flow riser reaching a high point above the maximum back flow level.
Comment: In the absence of local information to the contrary, the maximum back flow level corresponds to street level (roadway, pavements, etc.). Continue the discharge pipework after the anti-backflow riser, using a larger diameter pipe.
- 4- If the Sanicubic is installed in a space such as a pit for example, we would recommend the fitting of a bilge pump in case of flooding.
- 5- The lifting station must be vented with an outlet at roof level.
- 6- The lifting station must be fixed to the floor (see ).

8b CONNECTING THE DISCHARGE PIPE

Remove the end cover or covers from the back of the unit (cf.  1).

As each pump is fitted with a macerator system, an 1-1/2" discharge pipe can be used.

The discharge bend is at the centre of the unit, at the back (cf. ). Use a standard 1-1/2" coupling (not provided) to connect it to the riser pipe and fix it in place with metal clamps.

Each pump in the **SANICUBIC® 2** unit is fitted with check valves.



8c CONNECTING SANITARY EQUIPMENT TO THE LOWER INLETS

 If you want to install a shower or a bath at the same level as the **SANICUBIC® 2**, you must make sure that the upper parts of the plugholes on the sanitary equipment are at least 10" above the lower inlets.

8d CONNECTING THE INLETS 1-1/2"



Lower inlets (cf.  1)

Upper inlets (cf.  2)



- Cut off the end of the 1-1/2" inlet with a saw
- Cut the sleeve  to suit the pipe diameter: 1-1/4" or 1-1/2" (cf.  3)
- Fix the sleeve  on the inlet and on the pipe, using the collars.

8e CONNECTING THE 4" INLET

Lower inlets (cf.  1)

- 1- Remove the plug from the side inlet.
- 2- Fix the sleeve  in place using the collar .
- 3- Fully insert the 4" tube in the other end of the sleeve and fix it in place using the other collar .

Upper inlets (cf.  2)

- 1- Cut off the upper end of the 4" inlet with a saw.
- 2- Fix the sleeve  in place using the collar .
- 3- Fully insert the 4" tube in the other end of the sleeve and fix it in place using the other collar .

8f CONNECTING THE VENT

1- VENT OF SANICUBIC® 2

One of the upper 1-1/2" inlets must be used for the vent. The vent pipe must be fitted up to roof level.

Cut off the end of the one of the 1-1/2" inlets with a saw.

Then fix the sleeve  in place using the collar .

Fully insert the 1-1/2" tube in the other end of the sleeve and fix it in place using the other collar .

WARNING: Note that the vent system should be a two-way air vent. The use of mechanical vents, air admittance valves or similar devices are not permitted as these are considered one-way air vent systems. The vent must be an open vent or the unit will not operate.

2- VENTING THE ELECTRICAL PART

Connect the 8/11 clear PVC tubing () supplied to the keyboard on the Sanicubic. The other end of this tubing must be located between 3 Ft and 6 Ft above the device to avoid water getting into the electrical part in the event of flooding.

Important: do not pinch the tubing.

8a DRAINING

The **SANICUBIC® 2** unit is fitted with 2 plugs (8a.1).

Disconnect the unit from the power supply.

To drain the unit

- 1- Unclip the cover.
- 2- Remove one of the 2 plugs.
- 3- Insert a wet utility vacuum cleaner pipe to drain the unit. The port diameter is 1-1/2".
- 4- When the unit has been drained, put the plug and then the cover back in place.

8b FIXING THE SANICUBIC UNIT TO THE FLOOR

The **SANICUBIC® 2** unit is equipped with fittings to hold it on the floor and prevent it from turning or moving.

- 1- Place the unit on the desired spot.
- 2- Draw the outline of the unit.
- 3- Position the brackets and fix them to the floor as shown on the template diagram (8b.1).
- 4- Put the unit back in place.
- 5- Fix the unit in place with the screws.

8c ELECTRICAL CONNECTIONS

- 1- The electrical installation work must be carried out by a qualified electrician.
The electrical installation must comply with the standards in force in the country concerned
- 2- The power supply must be of the class 1 type. The unit must be connected via an earthed connection box. The electric power circuit must be protected by a high-sensitivity 30 mA differential circuit breaker set at 20 A. The connection must be used solely to power the **SANICUBIC® 2**. If the power lead on the unit is damaged, it must be replaced by the manufacturer or its after-sales service to avoid all danger.

9 ALARM OPERATION

1/ General alarms:

High level alarm:

If the water level in the unit is abnormally high: the red LED comes on; the other motor starts up 3 seconds later (see the illustration showing the control keyboard).

Temporary alarm:

If one of the 2 motors runs for more than 1 minute: the red alarm LED comes on; the other motor starts up 3 seconds later.

2/ Resetting the general alarms:

If the problem that has triggered one of the alarms referred to above ceases, the red alarm LED stays on to memorize the fact that the system has met with a problem.

The "Reset alarm" key on the keyboard switches the red LED off if the problem that triggered the alarm has been dealt with. This avoids the risk of having a system "abandoned" in fault status.

UNIT ALARM

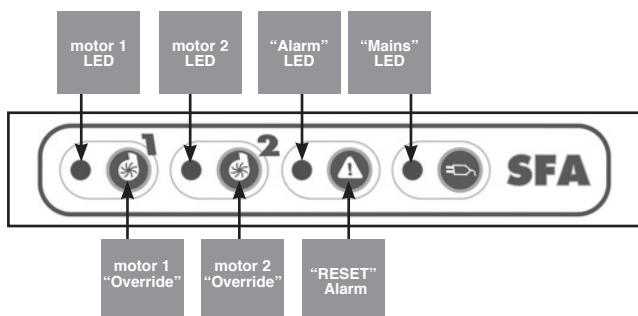

EXTERNAL WIRED ALARM

REMOTE ALARM MODULE

The external alarm box of the **SANICUBIC® 2** does not require an independent power supply. It is powered via the circuit board of the **SANICUBIC® 2**.

In the case of a power outage, a battery takes over.

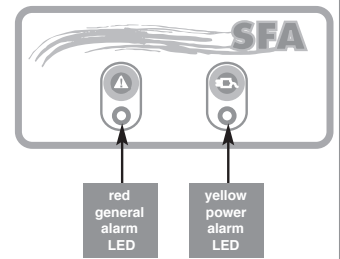

CONNECTING THE ALARM BOX

Connect the alarm cable directly to the control panel. The cable can extend for 15 Ft for ease of installation.

- 1/ The red LED on the alarm box goes off (visual and audible) at the same time that the LED on the mounted control panel does.
- 2/ The yellow "power" LED shows the status of the power supply for the alarm box :
 - LED on: normal power
 - LED flashing: power supply is faulty.

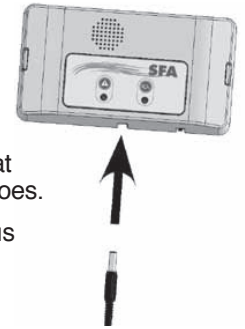

10 CONFORMITY WITH STANDARDS

- **SANICUBIC® 2** is eligible to bear the CSA mark shown with adjacent indicators "C" and "US". The "C" and "US" indicators adjacent to the CSA mark signify that the product has been tested according to the applicable CSA (CAN) and ANSI/UL standards for use in Canada and the USA. This includes products eligible bear the designation NTRL. NTRL (Nationally Recognized Testing Laboratory) is a designation awarded by the American Occupational Safety and Health Administration (OSHA) to laboratories authorized to award the certification according to American standards.

11 COMMISSIONING

- 1- Once the plumbing and electrical connections have been made, check that the connections are watertight by letting water flow successively through each inlet used. Make sure that the unit is operating correctly by carrying out at least two start cycles with water to test the system.
- 2 - **WARNING! Do not operate the motors in override status (by pressing the pushbuttons on the control box) until the pumps have been filled with water. Operation without water damages the macerating system.**
- 3 - **This device is not designed for persons (including children) with limited physical, sensory or mental abilities, or those with minimal experience and knowledge, unless they are monitored and are given the necessary instructions for using the device, with the help of a person responsible for their safety. Monitor children and make sure they do not play with the device.**

12 USE

- 1- **The SANICUBIC® 2** unit is designed to drain off waste water. Any other use will invalidate the warranty. It is not recommended to dispose sanitary towels, condoms or hygiene articles through the unit. The disposal of oils, solvents, acids or any other potentially corrosive or explosive liquids, etc. is prohibited.
- 2- **WARNING: In the event of a power failure, stop draining any water from the equipment connected to the SANICUBIC® 2 unit.**
- 3- **Do not install or use the unit in a zone where there is a risk of explosion.**

13 MAINTENANCE

A visual check of the lift station must be made once a month to make sure it is operating correctly, and the installation must be inspected regularly (once a year) by a qualified person. Meanwhile if encounter technical problems, please ask our after-sales service for advice. If the power supply cable of the unit is damaged, it must be replaced by the manufacturer or its after-sales service to avoid all danger.

14 ADVICE

PIPE SUPPORTS

All sanitary pipe work must be supported, in accordance with the pipe manufacturer's recommendations. Avoid dipping or trapping, which may cause the build up of residual "solids" and sub-sequent blockage.

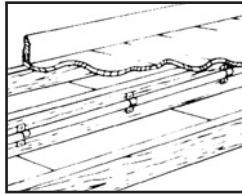

BENDS

Where possible long sweeping bends should be used. Do not use short elbows. If sweeping 90° elbows are not available use two 45° elbows to make a 90° turn.

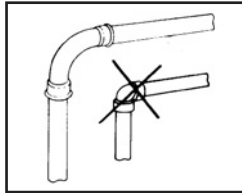

PIPE WORK

All pipe work should be either copper, PVC or CPVC (Do not use flexible pipes). Hangers should not be less than four feet apart to prevent pipe rattling.

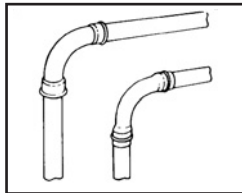

DISCHARGE

Never discharge directly into an open drain, fixture, manhole or rainwater drainpipe. It is illegal for it constitutes a health hazard. Direct connections into sanitary waste systems only, shall be acceptable.

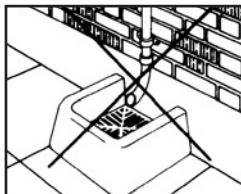

FREEZING

Ensure all pipe work susceptible to freezing is adequately insulated or heated. In unheated buildings, the toilet, piping and macerating unit must be properly winterized with "RV or plumbers" anti-freeze or drained completely.

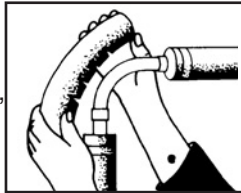

ELECTRICITY

Before attempting any maintenance or servicing, the unit must be disconnected from the power source. The macerating system must be connected to a Ground Fault Circuit Interrupter.

VERTICAL INSTALLATION FIRST

If vertical lift is required, this must precede the horizontal pipe run.

EASY ACCESS

The unit should be accessible and removable in the event of maintenance being required. During the installation a full-port ball valve should be installed at the base of any vertical discharge pipe work from the unit to allow easy service of the unit.

GRAVITY FALL

The unit accepts wastewater by gravity; it does not "vacuum" in water. All inlet pipe work must have a positive gravity fall, (1/4" per foot). All horizontal piping from the macerating unit must also have a positive gravity fall to allow free drainage when the pump stops.

NO DIAGONAL "UPHILL" PIPE RUNS

All discharge pipe work from the unit should run either directly vertical upwards from it or in a horizontal plane (with a small gravity flow) to the point of discharge. Pipe work should not be installed with diagonal upward slope from the unit to the point of discharge.



INSTRUCTIONS ONLY FOR QUALIFIED PROFESSIONAL SPECIALISTS

15 WORK THAT MAY BE REQUIRED



ELECTRICAL INSTALLATION MUST BE CARRIED OUT BY A PROFESSIONAL ELECTRICIAN



Before carrying out any other types of work, disconnect the SANICUBIC® 2 from the power supply.

UNIT ALARM

Possible preliminary maintenance operations on the unit

PROBLEM	PROBABLE CAUSES	SOLUTIONS
No motor starts and the mains yellow LED is off (*)	No power	Check your electrical connections
The LED warning light is on	1 - Obstructed pumps 2 - Blocked up pumps	1 - Press the override button continuously to get the pumps working

Possible secondary maintenance operations

PROBLEM	PROBABLE CAUSES	SOLUTIONS
The motor does not start but override works	1 - Faulty electronic card 2 - Faulty detection system	1 - Contact SFA after-sales service
Pumps running continuously	1 - Obstructed discharge pipe 2 - Pump discharge height too high 3 - Faulty electronic card	1 - Remove obstruction from the discharge pipe 2 - Check installation (**) 3 - Contact SFA after-sales service
Alarm activated	1 - Obstructed pumps 1 - Blocked pumps 3 - Electrical motor problems 4 - Excessive inflow of water 5 - Faulty electronic card	1 - Contact SFA after-sales service
Pumps starting up intermittently	1 - The non-return valves are leaking or broken 2 - Faulty electronic card	1 - Clean or change the valves 2 - Contact SFA after-sales service

(*) A flashing yellow LED indicates that there has been a power cut. Pressing one of the two motor override buttons will stop the LED flashing.

(**) Warning: if pumping height is high, 90° elbows should be avoided.

16 DISMANTLING



INSTRUCTIONS RESERVED EXCLUSIVELY FOR QUALIFIED PROFESSIONAL SPECIALISTS

If one of the motors cannot be made to operate correctly, use of that motor can be “disabled” by setting the corresponding switch on the board (SW1: switches 1 and 2 for motors 1 and 2).

The motor thus “disabled” can be removed. The unit operates on the other motor.

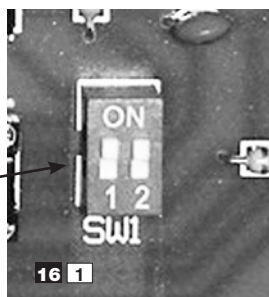

See page 7 for connections to the board of the SANICUBIC® 2

REMOVING A MOTOR

DISCONNECT THE UNIT FROM THE POWER SUPPLY (the yellow indicator light must be off).

The unit beeps to show that it is no longer under power.

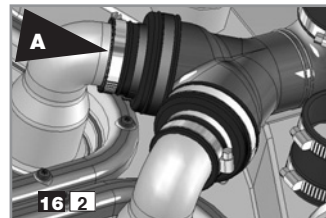

Unclip the cover. Unscrew the collar **A** on the faulty motor (the check valve stays in place while the motor is being repaired).

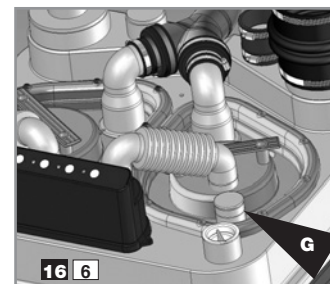

Put the inspection cover back in place. Reconnect the discharge pipe. Use the plug **G** to close off the motor cable outlet in the inspection cover. Fix using the hose clip **B**.

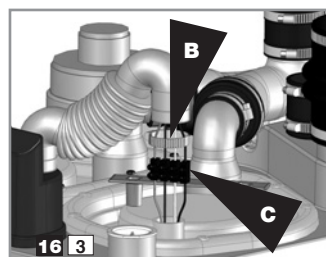

Unscrew the collar **B**. Remove the motor power wires **C** from the screw connector.

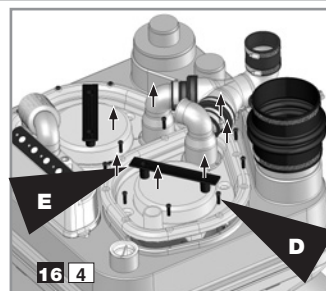

Remove the screws **D** from the inspection cover. Use the handle **E** to lift the motor carefully.

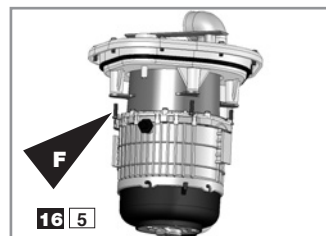

If the faulty motor has to be sent back to the manufacturer, you can operate the lifting station in minimum configuration with just one motor. Remove the screws **F** of the faulty motor from the inspection cover.

Operations on the electronic board (cf. illustration **16 1**): set the switch corresponding to the number of the faulty motor from **ON** to **OFF**:

- 1 = motor 1
- 2 = motor 2

In this configuration, the unit will not switch to “alarm” status and the electronic board only powers the motor remaining in place.

PUTTING THE MOTOR BACK IN PLACE

Remove the plug **G** and the inspection cover.

Screw the motor onto the inspection cover and put the cover back in place.

Reconnect the motor power wires (cf. illustration **16 3**).

Warning:

Comply carefully with the colour code:

- Blue wire with the blue wire
- Brown wire with the brown wire
- Green wire with the green wire
- White wire with the white wire

Set the motor switch on the board to **ON**.

Reconnect the discharge pipe.

Connect the unit to the power supply.

Carry out a complete test for commissioning (cf. paragraph **11**).

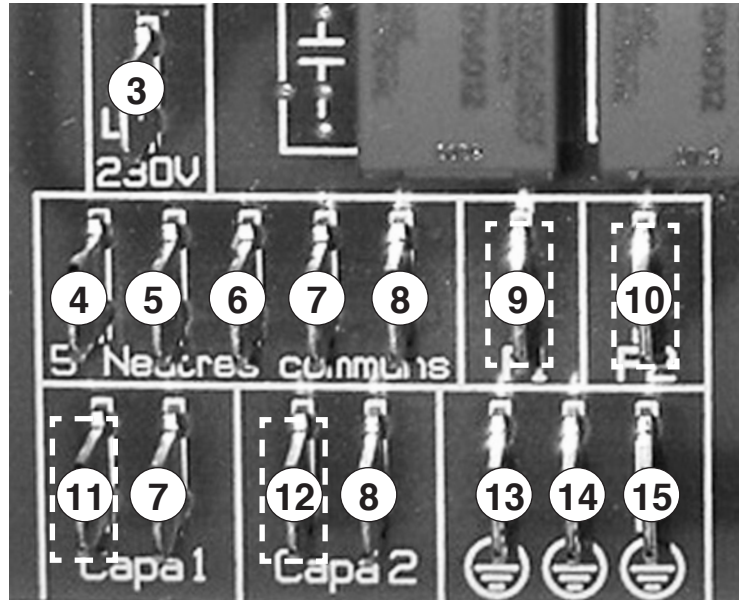
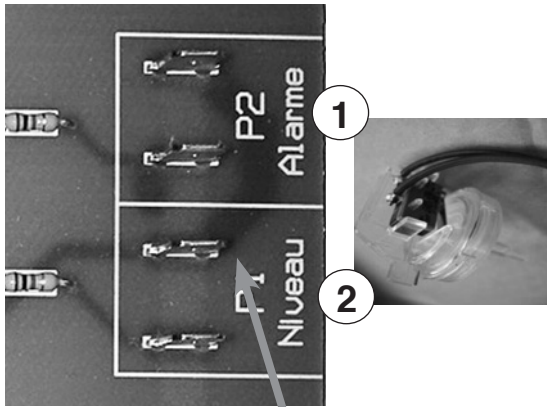

Each marked cable lug must be isolated (9, 10, 11 and 12)
 Attention : chaque cosse marquée doit être isolée (9, 10, 11 et 12)

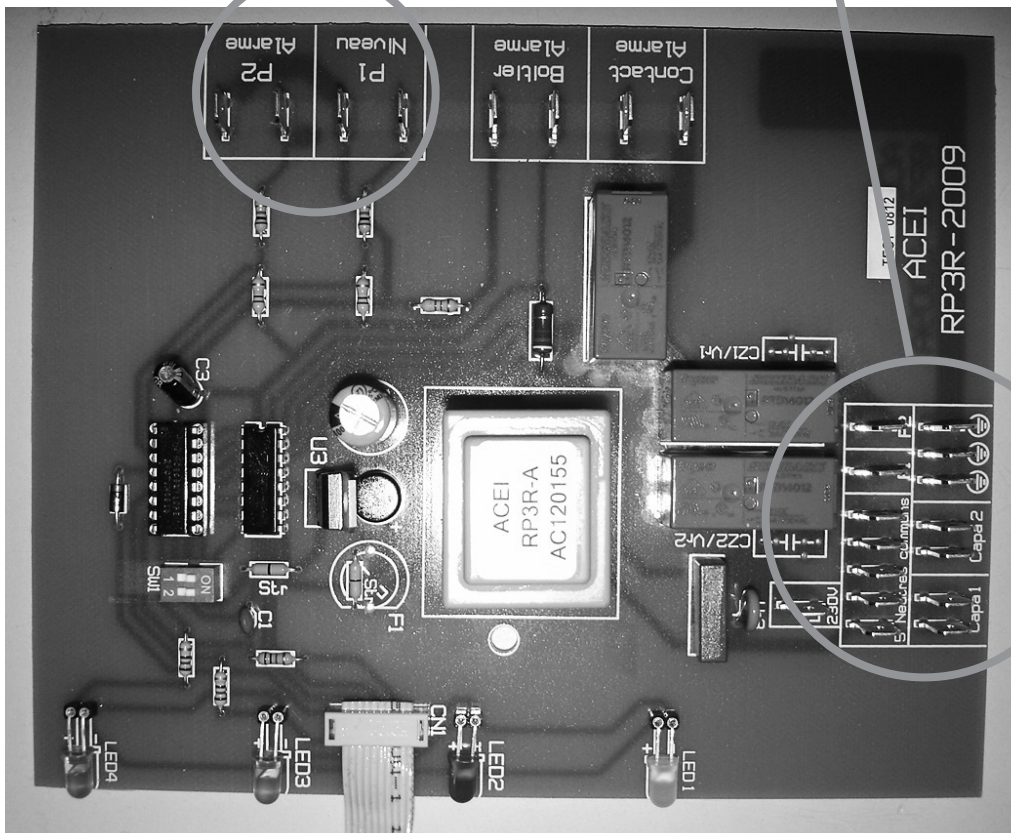

- | | | | | |
|---|---|--|--|---|
| <p>① Brown: alarm pressure switch x2
 Marron : pressostat alarme x2</p> | <p>④ Blue: motor 1
 Bleu : moteur 1</p> | <p>⑦ White: motor running capacitor 1
 Blanc : condensateur moteur 1</p> | <p>⑩ Brown: motor 2
 Marron : moteur 2</p> | <p>⑬ Green/yellow: motor 1
 Vert/jaune : moteur 1</p> |
| <p>② Brown: level pressure switch x2
 Marron : pressostat niveau x2</p> | <p>⑤ Blue: motor 2
 Bleu : moteur 2</p> | <p>⑧ White: motor running capacitor 2
 Blanc : condensateur moteur 2</p> | <p>⑪ White: motor 1
 Blanc : moteur 1</p> | <p>⑭ Green/yellow: motor 2
 Vert/jaune : moteur 2</p> |
| <p>③ Brown: power cord
 Marron : cordon alimentation</p> | <p>⑥ Blue: power cord
 Bleu : cordon alimentation</p> | <p>⑨ Brown: motor 1
 Marron : moteur 1</p> | <p>⑫ White: motor 2
 Blanc : moteur 2</p> | <p>⑮ Green/yellow: power cord
 Vert/jaune : cordon alimentation</p> |

LIMITED WARRANTY

Warranty period two-year from date of purchase

Subject to the conditions listed below, SFA-SANIFLO INC. (hereinafter called the «Company») guarantees to repair or at its option replace the product or any component thereof, which, in the opinion of the Company, is faulty or below standard as a result of inferior workmanship or materials. If replacement is to be issued, this will only be extended to the first year starting from the date of purchase. Warranty repairs will apply after such date up to the warranty's date of conclusion.

CONDITIONS

The conditions of this guarantee are:

- 1.The product must not have been subjected to misuse, neglect, accident or damaging products, in accordance with the paragraph «USAGE» of these Installation Instructions.
- 2.The product must be connected to the proper electrical supply as per the installation manual.
- 3.The alleged fault or defect must be notified to the company, within the warranty period.

PART OR PRODUCT EXCHANGE

The product will be exchange, free of charge, at the original resellers place of business only, upon the followings conditions being fulfilled:

- 1 The customer need a «return authorization» number from the company to authorize and validate the exchange.
- 2 The customer must supply a copy of their invoice to validate the request for an exchange.

LIMITATIONS

- 1.Cost of disconnection and reconnection (ie labor charges) are not covered by the warranty and are end-users responsibility.
- 2.Cost of mail or freight when a part or parts of the system have to be repaired at the company are not covered by this warranty.
- 3.In no event shall the company be reliable for any special, incidental or consequential damage, loss, or injury of whatsoever nature or kind arising from or in connection with the product or any component thereof.
- 4.The guarantee is transferable only when the product remains at the same premises as where it was installed initially.

Except as set forth in this Limited Warranty, the company disclaims all other warranties, express or implied, with respect to the product or any component thereof including, but not limited to, all implied warranties for merchantability and fitness for a particular purpose

For service or for further inquiries, please call or contact any of the following addresses:

United States

SFA-SANIFLO INC.
105 Newfield Avenue, Suite A
Edison, NJ 08837

Canada

SFA-SANIFLO INC.
1-685 Speedvale Avenue West
Guelph ON
N1K 1E6



Toll Free: 1-800-571-8191
Telephone: 1-732-225-6070
Fax: 1-732-225-6072
E-mail.: sfasales@saniflo.com
Web Site: www.saniflo.com

Toll Free: 1-800-363-5874 English
Toll Free: 1-800-877-8538 French
Telephone: 1-519-824-1134
Fax: 1-519-824-1143
E-mail.: sales@saniflo.com
Web Site: www.saniflo.ca

1 DESCRIPTIF

SANICUBIC® 2 est une station de relevage conçue pour évacuer les effluents de petites unités à usage privé ou commercial. Respecter toutes les règles d'installation et d'entretien décrites dans cette notice.

En particulier les indications repérées par :

- «  » indication dont le non-respect pourrait entraîner des risques pour la sécurité des personnes,
- «  » indication avertissant de la présence d'un risque d'origine électrique,
- «  » instructions réservées exclusivement aux professionnels qualifiés,
- « **ATTENTION** » indication dont le non-respect pourrait entraîner des risques pour le fonctionnement de l'appareil.

Pour tous renseignements complémentaires, veuillez vous adresser à notre service clients.

PRINCIPE DE FONCTIONNEMENT

SANICUBIC® 2 contient 2 pompes indépendantes. Chacune de ces pompes est équipée d'un système de dilacération haute performance.

Les 2 pompes fonctionnent chacune à leur tour de manière alternée. En cas de fonctionnement anormal, les 2 moteurs fonctionnent simultanément (ou si l'une des pompes est défectueuse, l'autre prend le relais).

La cuve du **SANICUBIC® 2** est munie de 2 tubes plongeurs qui commandent l'un la marche des moteurs, l'autre le système d'alarme.

- **Tube plongeur long** (fonctionnement normal) : dès que les effluents atteignent le niveau d'enclenchement du tube long dans la cuve, le système de pompage se met en marche.
- **Tube plongeur court** (fonctionnement anormal) : si les effluents atteignent le niveau haut dans la cuve, un contact est établi, une marche forcée du système de pompages auxiliaires est enclenchée. Ce contact déclenche une alarme visuelle. La LED de l'alarme générale sur le clavier du **SANICUBIC® 2** devient rouge.

2 LISTE DES PIÈCES FOURNIES

3 DIMENSIONS

4 DONNÉES TECHNIQUES SANICUBIC® 2

Type	R300 LC
Hauteur de refoulement maximum	36 Ft
Tension	220-240V
Fréquence	60 Hz
Volume	12 Gallons
Puissance absorbée maximale	2 X 1 HP
Intensité absorbée maximale	13 A
Classe électrique	I
Température moyenne des eaux admissibles	104 F
Température maximum (par intermittence)	160 F*
Indice de protection	IP67
Poids net (accessoires inclus)	66 Lbs

*Cycles d'évacuation chaude de lave-vaisselle et lave-linge

6 COURBE DE PERFORMANCES



Exemple: La pompe P1 travaille normalement. A 16 Ft de refoulement elle évacue 38 gpm. A la moindre insuffisance de la pompe P1 ou lors d'une arrivée d'eaux usées trop importante, la pompe P2 se met en marche. Le débit monte alors à environ 64 gpm, jusqu'à normalisation.

7 EQUIVALENCE HAUTEUR/ LONGUEUR EVACUATION

8 INSTALLATION

La mise en service et la maintenance de cet appareil doivent être effectuées par un professionnel qualifié.

8a RÉGLEMENTATION

- 1- Attention : le local technique où sera installé **SANICUBIC® 2** doit être de dimension suffisante pour aménager un espace de travail de 24" minimum autour et au-dessus de l'appareil de façon à faciliter une maintenance éventuelle. Ce local doit être éclairé, suffisamment ventilé et protégé contre le gel.
- 2- **Des vannes d'arrêts (non fournies) doivent être installées sur les entrées d'effluents ainsi que sur la conduite d'évacuation.**
- 3- Cette conduite d'évacuation doit être conçue pour éviter tout reflux des égouts (voir exemples dessin ). Grâce à l'installation d'une boucle anti-retour, située au-dessus du niveau de reflux, le reflux est évité.
Remarque : Sauf indications locales contraires, le niveau de reflux correspond au niveau de la voirie (routes, trottoirs...). Continuez ce conduit après la boucle anti-retour par le tuyau d'un diamètre supérieur.
- 4- L'installation d'une pompe auxiliaire pour le drainage éventuel du local technique (en cas d'inondation) est recommandée.
- 5- La station de relevage doit être aérée par-dessus le toit.
- 6- La station de relevage doit être fixée au sol (voir .

8b RACCORDEMENT DE L'EVACUATION

Déposez le ou les cache-embouts à l'arrière de l'appareil (cf ). Grâce au système de dilacération qui équipe chaque pompe, la conduite d'évacuation peut être réalisée avec un tuyau 1-1/2".

Le coude de refoulement se trouve au centre de l'appareil, à l'arrière (cf ). Reliez-le par un manchon standard de 1-1/2" (non fourni) au tuyau ascendant et fixez-le avec les colliers métalliques.

Chaque pompe du **SANICUBIC® 2** est équipée de clapets anti-retour.



8c RACCORDEMENT D'APPAREILS SANITAIRES AUX ENTRÉES BASSES

 **Si vous souhaitez installer une douche ou une baignoire au même niveau que le SANICUBIC® 2, vous devez impérativement veiller à placer la partie supérieure des bords d'évacuation des appareils à une hauteur minimum de 10".**

8d RACCORDEMENT ENTRÉES 1-1/2"



Entrées basses (cf )

Entrées hautes (cf )



- Découper l'extrémité de l'entrée 1-1/2" avec une scie
- Découper le manchon  au diamètre du tuyau : 1-1/4" ou 1-1/2" (cf )
- Fixer le manchon  sur l'entrée et sur le tuyau à l'aide des colliers.

8e RACCORDEMENT DE L'ENTRÉE 4"

Entrées basses (cf )

- 1- Enlever le bouchon de l'entrée latérale.
- 2- Fixer le manchon  avec le collier .
- 3- Enfoncer le tube 4" dans l'autre extrémité du manchon et le fixer avec l'autre collier .



Entrées hautes (cf )

- 1- Découper l'extrémité haute de l'entrée 4" avec une scie.
- 2- Fixer le manchon  avec le collier .
- 3- Enfoncer le tube 4" dans l'autre extrémité du manchon et le fixer avec l'autre collier .

8f RACCORDEMENT DE L'EVENT

1- EVENT DU SANICUBIC® 2

Une des entrées hautes 1-1/2" doit être dédiée à la ventilation. La conduite d'aération doit être liée au toit.

Découper l'extrémité d'une des entrées 1-1/2" avec une scie. Puis fixer le manchon  avec le collier .
Enfoncer le tube 1-1/2" dans l'autre extrémité du manchon et le fixer avec l'autre collier .

ATTENTION : N'utilisez pas une vanne d'admission d'air ni un event a sens uniques. La pression d'air doit demeurer uniforme à l'intérieur et à l'extérieur de l'ensemble broyeur-pompe.

2- MISE À L'AIR DE LA PARTIE ÉLECTRIQUE:

Connecter le tuyau PVC cristal 8/11 () fourni au clavier situé sur le Sanicubic. L'autre extrémité de ce tuyau doit se situer entre 3 FT et 6 FT au-dessus de l'appareil pour éviter que l'eau rentre dans la partie électrique en cas d'inondation.
Attention : ne pas pincer le tuyau.

8a VIDANGE

Le **SANICUBIC® 2** est muni de 2 bouchons (8a 1).

Débrancher l'alimentation électrique de l'appareil

- 1- Déclipser le capot.
- 2- Enlever 1 des 2 bouchons.
- 3- Passer le tuyau d'aspirateur (à eau) pour vidanger l'appareil. Le diamètre de passage est de 1-1/2".
- 4- Une fois la vidange terminée, replacer le bouchon puis le capot.

8b FIXATION AU SOL DE LA CUVE

SANICUBIC® 2 possède des dispositifs de fixation au sol l'empêchant de tourner ou de bouger.

- 1- Placer l'appareil à l'endroit souhaité.
- 2- Tracer le contour de l'appareil.
- 3- Positionner et fixer au sol les équerres selon le plan de perçage (8b 1)
- 4- Replacer l'appareil.
- 5- Fixer l'appareil avec les vis 8b.

8c RACCORDEMENT ÉLECTRIQUE

- 1- L'installation électrique doit être réalisée par un électricien qualifié. L'installation électrique doit correspondre aux normes en vigueur dans le pays.
- 2- L'alimentation doit être réalisée en classe 1. L'appareil doit être raccordé à un boîtier de connection relié à la terre. Le circuit d'alimentation électrique doit être protégé par un disjoncteur différentiel haute sensibilité de 30 mA calibré à 20 A. Ce raccordement doit servir exclusivement à l'alimentation du **SANICUBIC® 2**.
Si le câble de cet appareil est endommagé, il doit être remplacé par le fabricant ou son SAV afin d'éviter tout danger.

9 FONCTIONNEMENT DE L'ALARME

1/ Alarmes générales :

Alarme de niveau :

Si le niveau d'eau à l'intérieur de l'appareil est anormalement haut : allumage de la LED rouge alarme + démarrage de l'autre moteur 3 secondes après (voir visuel clavier de commande).

Alarme temporelle :

Si un des 2 moteurs marche pendant plus de 1 minute : allumage de la LED rouge alarme + démarrage de l'autre moteur 3 secondes après.

2/ RAZ (Remise A Zéro) alarmes générales :

Si le problème ayant déclenché une des alarmes ci-dessus disparaît, la LED rouge d'alarme reste allumée pour mémoriser le fait que le système a rencontré un problème. La touche "RAZ alarme" du clavier ne permettra d'éteindre la LED rouge que si le problème ayant déclenché l'alarme a été résolu. Ceci permet d'éviter qu'un système soit "abandonné" en défaut.

ALARME DE L'APPAREIL

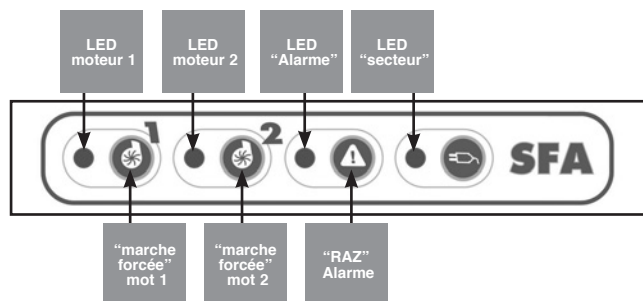

MODULE D'ALARME À DISTANCE DÉPORTÉ

Le boîtier d'alarme déporté du **SANICUBIC® 2** ne nécessite pas d'alimentation indépendante. Il est alimenté par la carte de circuit du **SANICUBIC® 2**.
En cas de coupure de courant, l'accumulateur prend le relais.

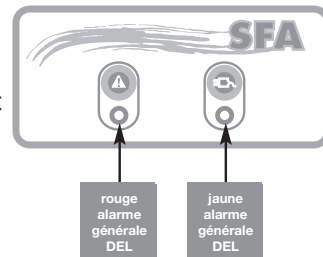

RACCORDEMENT DU BOÎTIER D'ALARME À L'APPAREIL

Connecter le câble d'alarme directement au boîtier.

Le **SANICUBIC® 2** est livré avec 15 FT de câble pour le boîtier alarme.

- 1/ La DEL rouge de « l'alarme générale » reproduit le fonctionnement de la DEL correspondante sur la carte de base.
- 2/ La DEL jaune « réseau » indique l'état de l'alimentation du boîtier d'alarme à distance :
 - Allumée fixe = module alimenté par le réseau.
 - Clignotante = défaut d'alimentation du réseau pour le module.

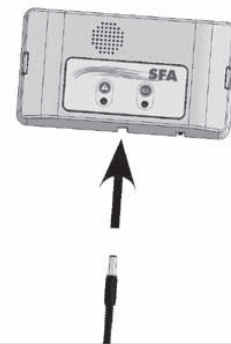

10 CONFORMITE AUX NORMES

- **SANICUBIC® 2** satisfait aux conditions requises pour porter la CSA Mark Shown, avec les sigles adjoints «C» et «US». Les sigles «C» et «US» adjoints à la CSA Mark signifient que le produit a été évalué d'après les normes CSA (CAN) et ANSI/UL applicables pour une utilisation sur le territoire du Canada et des Etats-Unis. Ceci inclut les produits satisfaisant aux conditions requises pour porter la mention NTRL.

La mention NTRL, Nationally Recognized Testing Laboratory (laboratoire d'essai reconnu nationalement), est une appellation décernée par la Occupational Safety and Health Administration (OSHA) (Agence pour la sécurité et la santé au travail) américaine aux laboratoires comme ayant l'autorité d'accorder la certification selon les normes américaines.

11 MISE EN SERVICE

- 1- Une fois les raccordements hydrauliques et électriques effectués, vérifier l'étanchéité des raccordements en laissant couler de l'eau successivement par chaque entrée utilisée. S'assurer du bon fonctionnement de l'appareil en effectuant un essai en eau de 2 cycles de démarrage au minimum.
- 2- **ATTENTION : ne pas faire fonctionner les moteurs en marche forcée (en appuyant sur les boutons poussoirs du boîtier) avant d'avoir mis les pompes en eau. Un fonctionnement à sec détériore le système de broyage.**
- 3- Cet appareil n'est pas destiné aux personnes (y compris les enfants) dont les capacités physiques, sensorielles ou mentales sont limitées, ou auxquelles l'expérience et les connaissances font défaut, excepté si elles sont sous surveillance et reçoivent les instructions nécessaires pour utiliser l'appareil, avec l'aide d'une personne responsable de leur sécurité. Surveiller les enfants et veiller à ce qu'ils ne jouent pas avec l'appareil.

12 UTILISATION

1- **SANICUBIC® 2** est conçu pour évacuer les eaux usées d'origine domestique. Toute autre application entraînerait l'annulation de la garantie.

Ne jamais rejeter serviettes, préservatifs, articles d'hygiène, huiles, solvants, déchets, acides, bases, autres liquides potentiellement explosifs, corrosifs...

2- **ATTENTION : En cas de coupure de courant, arrêter tout écoulement d'eau sur les appareils reliés au SANICUBIC® 2.**

3- **Ne pas installer/utiliser dans une zone à risque d'explosion.**

14 CONSEILS

ANCRAGE DES TUYAUX

Tous les tuyaux des installations sanitaires doivent être ancrés conformément aux recommandations du fabricant pour les empêcher de pendre, car ils pourraient alors être bloqués par une accumulation de "matières solides".

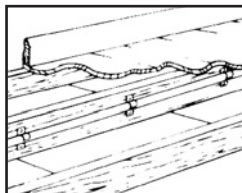

COURBES

Dans la mesure du possible, utilisez des courbes de tuyau plutôt que des coudes. Si des coudes de 90° ne sont pas disponibles, utilisez deux coudes de 45° pour former une courbe de 90°.

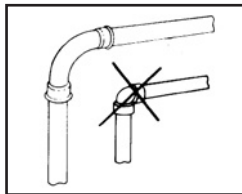

TUYAUTERIE

Tous les tuyaux doivent être en cuivre ou en plastique soudé au solvant. Il ne faut pas utiliser de tuyaux flexibles.

Les pendards doivent être espacés d'au moins quatre pieds pour empêcher les tuyaux de cogner.

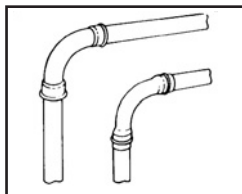

VIDANGE

Ne jamais évacuer les eaux usées directement dans un égout à ciel ouvert, un trou d'homme ou un drain pour les eaux de pluie. Cela est illégal et constitue un danger pour la santé. Seuls les branchements directs dans les systèmes de déchets sanitaires sont acceptables.

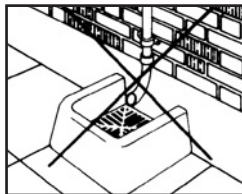

GEL

Assurez-vous que tout tuyau susceptible de geler est bien isolé ou chauffé. Dans les immeubles non chauffés, la toilette, la tuyauterie et l'ensemble broyeur-pompe doivent être protégés contre le gel avec de l'antigel de « véhicule de plaisance » ou vidés complètement.

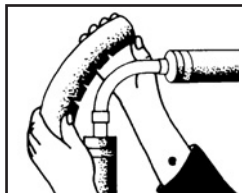

ELECTRICITÉ

Avant d'entreprendre des travaux d'entretien ou de dépannage, il faut débrancher l'appareil de la source d'alimentation en électricité. Le système de broyage doit être protégé par un coupe-circuit en cas de défaut de mise à la terre du neutre.

13 MAINTENANCE

Le bon fonctionnement de la station de relevage doit être vérifié visuellement une fois par mois et doit régulièrement être contrôlé par un personnel qualifié (annuellement). Si toutefois vous rencontrez des problèmes techniques, demandez conseil au service après-vente. Si le câble de cet appareil est endommagé, il doit être remplacé par le fabricant ou son service après-vente pour éviter tout danger.

LA TUYAUTERIE VERTICALE D'ABORD

Lorsqu'on installe des tuyaux à la verticale, il faut les poser avant de poser les tuyaux horizontaux.

ACCÈS FACILE

Il faut avoir accès à l'ensemble broyeur-pompe et pouvoir le déposer en cas de réparation. Au moment de l'installation, il faut poser une purge et une vanne d'arrêt à passage intégral à la base de tout tuyau d'évacuation vertical, pour permettre de réparer facilement l'appareil.

DESCENTE PAR GRAVITÉ

Les eaux usées se déversent dans l'ensemble broyeur-pompe par gravité. Elles ne sont pas aspirées. Tous les tuyaux d'arrivée doivent assurer l'écoulement absolu par gravité (1/4 po par pied). Les tuyaux d'évacuation horizontaux sortant de l'ensemble broyeur-pompe doivent aussi assurer l'écoulement absolu par gravité, pour que le drainage se fasse librement lorsque la pompe s'arrête.

PAS DE TUYAUX EN DIAGONALE

Tous les tuyaux de vidange sortant de l'appareil doivent soit monter directement à la verticale, soit être en position horizontale (avec un léger écoulement par gravité) jusqu'au point d'évacuation. Il ne faut pas installer de tuyaux en diagonale entre l'appareil et le point d'évacuation.



INSTRUCTIONS RÉSERVÉES EXCLUSIVEMENT AUX PROFESSIONNELS QUALIFIÉS

15 INTERVENTIONS ÉVENTUELLES



INSTRUCTIONS RÉSERVÉES EXCLUSIVEMENT AUX PROFESSIONNELS QUALIFIÉS



Pour toutes autres interventions, débrancher la prise de courant

ALARME SUR L'APPAREIL

Premières interventions éventuelles sur l'appareil

ANOMALIE CONSTATÉE	CAUSES PROBABLES	REMÈDES
Aucun moteur ne démarre + LED jaune secteur éteinte (*)	Appareil hors tension	Vérifier l'installation électrique
LED alarme allumé	1 - Pompes bouchées 2 - Pompes bloquées	1 - Faire fonctionner les pompes (bouton marche forcée) par impulsions répétées

Deuxièmes interventions éventuelles

ANOMALIE CONSTATÉE	CAUSES PROBABLES	REMÈDES
Pas démarrage moteur mais MF fonctionne	1 - Carte électronique défectueuse 2 - Système de détection défectueux	1 - Consulter le service après-vente SFA
Fonctionnement en permanent des pompes	1 - Tuyau d'évacuation bouché 2 - Hauteur de refoulement trop élevé 3 - Carte électronique défectueuse	1 - Déboucher la conduite d'évacuation 2 - Revoir l'installation (**) 3 - Consulter le service après-vente SFA
Alarme enclenchée	1 - Pompes bouchées 2 - Pompes bloquées 3 - Problèmes électriques moteurs 4 - Afflux d'eau trop important 5 - Carte électronique défectueuse	1 - Consulter le service après-vente SFA
Remise en route intermittente des pompes	1 - Les clapets anti-retour sont soit fuyards soit cassés 2 - Carte électronique défectueuse	1 - Nettoyer ou changer les clapets 2 - Consulter le service après-vente SFA

(*) Si vous retrouvez l'appareil avec la LED jaune clignotant, une coupure de courant est survenue. En appuyant sur 1 des 2 marches forcées moteur, la LED s'allume en fixe.

(**) Attention éviter au maximum les coudes à 90° si la hauteur de relevage est importante.

MF : marché forcée

16 DÉMONTAGE



INSTRUCTIONS RÉSERVÉES EXCLUSIVEMENT AUX PROFESSIONNELS QUALIFIÉS

Dans le cas, où on ne parvient pas à faire fonctionner un moteur correctement, on peut "désactiver" l'utilisation de ce moteur en commutant le "switch" correspondant situé sur la carte. (SW1 : switch 1 et 2 pour moteur 1 et 2).

Le moteur "désactivé" peut être démonté. L'appareil fonctionnera sur le moteur restant.

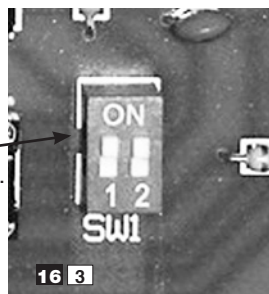

Voir page 7 pour les connexions sur la carte SANICUBIC® 2

DÉMONTAGE D'UN MOTEUR

METTRE L'APPAREIL HORS TENSION (le voyant jaune doit être éteint).

Sirène indiquant que l'appareil n'est plus alimenté.

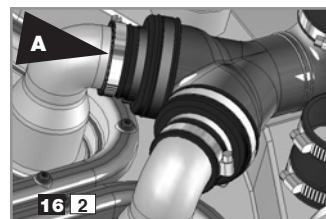

Déclipser le capot. Dévisser le collier 16 du moteur défectueux (le clapet anti-retour reste en position lors du dépannage du moteur).

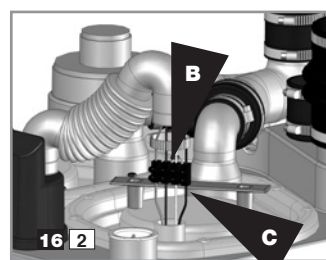

Dévisser le collier A. Débrancher les fils moteurs du bornier 6.

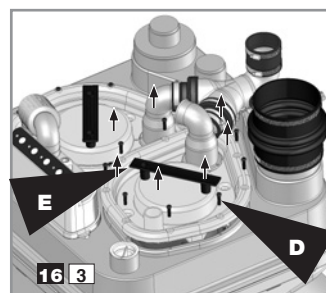

Dévisser les vis B de la trappe. Utiliser la poignée C pour soulever le moteur avec précaution.

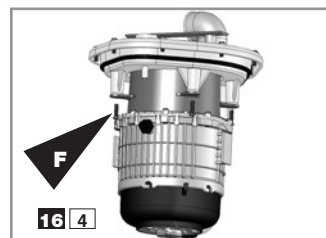

Si le moteur défectueux doit repartir chez le fabricant, vous pouvez laisser le releveur assurer un service minimum avec un seul moteur. Dévisser les vis D du moteur défectueux de la trappe.

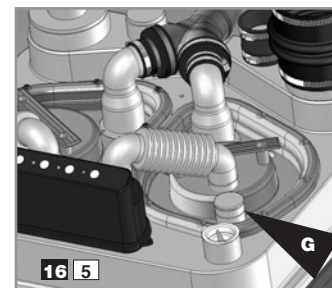

Remettre la trappe en position. Reconnecter l'évacuation. Utiliser le bouchon F pour obstruer la sortie des fils moteur de la trappe. Fixer avec le collier E.

Intervention sur la carte électronique (cf visuel G B) : enlever de la position ON le switch correspondant au numéro du moteur défectueux :

1 = moteur 1

2 = moteur 2

Ainsi l'appareil ne se mettra pas en position "alarme" et la carte électronique n'alimentera plus que le moteur restant.

REMONTAGE DU MOTEUR

Retirer le bouchon et la trappe.

Revisser le moteur sur la trappe et remettre la trappe en position.

Reconnecter les fils moteurs (cf visuel 16 3).

Attention :

Respecter le code couleur :
Fil bleu avec le fil bleu
Fil marron avec le fil marron
Fil vert avec le fil vert
Fil blanc avec le fil blanc

Basculer le switch moteur de la carte en position ON.

Reconnecter l'évacuation.

Mettre l'appareil sous tension.

Refaire un test complet de mise en service (cf paragraphe).

GARANTIE LIMITÉE

Garantie de deux ans à partir de la date d'achat

Sous réserve du respect des conditions énoncées ci-dessous, **SFA-SANIFLO INC.** (ci-dessous appelée "la Compagnie") garantit qu'elle réparera ou remplacera, à son gré, le produit ou l'une quelconque de ses pièces, qui de l'avis de la Compagnie, se trouve défectueux ou ne répond pas à la performance demandée du fait d'un défaut de fabrication ou de matériau.

Si un remplacement doit être effectué, cela sera prolongé d'une année à compter de la date d'achat. La garantie des réparations s'appliquera après cette date jusqu'à la fin de la garantie.

CONDITIONS

Les conditions de la garantie sont :

1. Le produit ne doit pas avoir subi de mauvais traitement, de négligence, d'accident ou d'exposition à des produits nocifs, conformément au paragraphe intitulé «UTILISATION»;
2. Le produit doit avoir été branché à une prise de courant comme celle indiquée dans le manuel d'installation ;
3. Le présumé défaut ou la présumée défaillance doit être signalé (e), sinon à l'installateur, du moins à la Compagnie, durant la période de garantie en vigueur.

ÉCHANGE DE PIÈCE OU DE PRODUIT

Le produit sera échangé sans frais, à l'établissement de détail où il a été acheté seulement, sous réserve du respect des conditions suivantes :

- Le client devra être en possession d'un numéro «d'autorisation de retour» de la Compagnie afin d'autoriser et de valider l'échange ;
- Le client doit fournir une copie de sa facture pour valider la demande d'échange.

RESTRICTIONS

1. La garantie ne couvre pas les frais de branchement et rebranchement de l'installation (c.-à-d. les frais de main-d'œuvre) qui sont à la charge du client ;
2. La garantie ne couvre pas les frais d'expédition ou de transport quand une pièce ou des pièces de l'appareil doit(vent) être réparé(e)s à l'usine ;
3. En aucun cas la Compagnie ne sera tenue responsable des dommages accessoires ou indirects, pertes ou blessures, de quelle que nature que ce soit, résultant de l'utilisation du produit, ou de l'un de ses composants ;
4. La garantie est transférable seulement si l'appareil demeure à l'endroit où il fut installé initialement.

Sauf pour ce qui est des termes de cette garantie limitée, la Compagnie n'accepte aucune autre garantie, implicite ou explicite, ayant trait au produit ou à tout composant y afférent, incluant sans toutefois s'y limiter, toute autre garantie implicite quant à la valeur marchande ou l'adaptabilité de ce produit à une fin particulière.

Pour le service et d'autres demandes de renseignements, veuillez appeler à l'une des adresses indiquées ci-dessous.

États-Unis

SFA-SANIFLO INC.
105 Newfield Avenue, Suite A
Edison, NJ 08837

Canada

SFA-SANIFLO INC.
1-685 Speedvale Avenue West
Guelph ON
N1K 1E6

Numéro sans frais : 800-571-8191
Téléphone : 732-225-6070
Télécopie : 732-225-6072
C.élec. : sfasales@saniflo.com
Site Web : www.saniflo.com

Numéro sans frais : 800-363-5874 Anglais
Numéro sans frais : 800-877-8538 Français
Téléphone : 519-824-1134
Télécopie : 519-824-1143
C.élec. : sales@saniflo.com
Site Web : http://www.saniflo.ca/fr

SANICUBIC® 2

EXPLODED DRAWING / DESSIN ÉCLATÉ

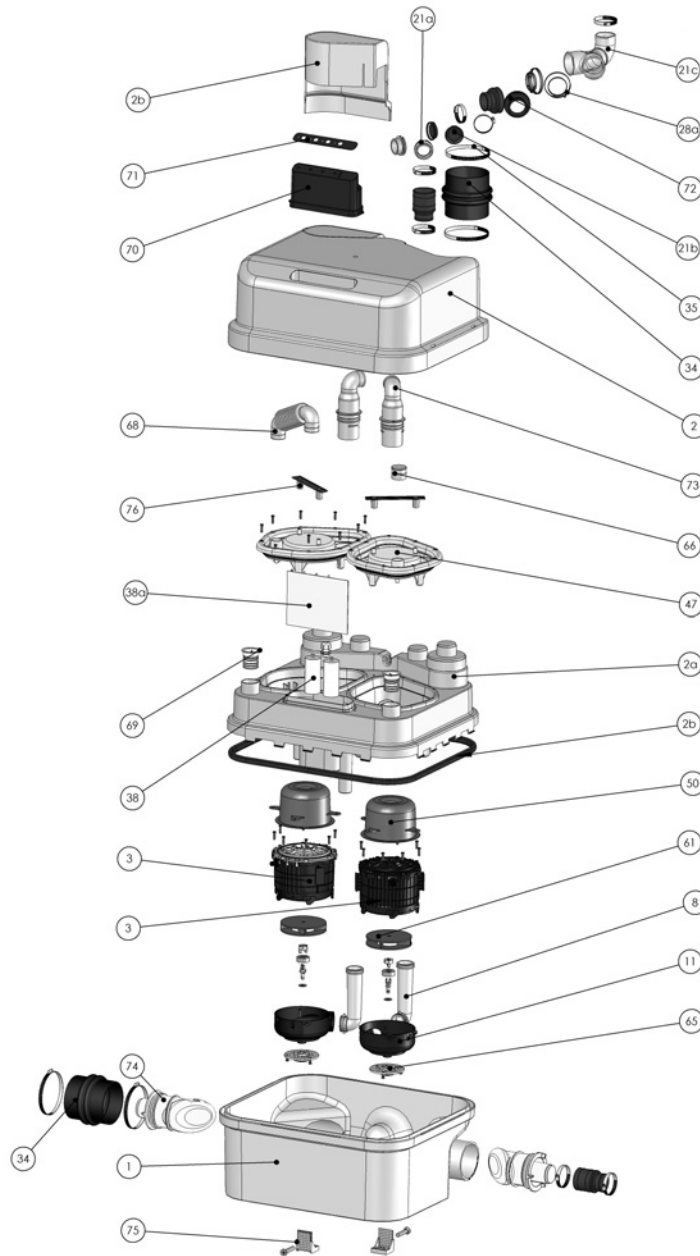

United States
SFA-SANIFLO INC.
105 Newfield Avenue, Suite A
Edison, NJ 08837

Canada
SFA-SANIFLO INC.
1-685 Speedvale Avenue West
Guelph ON
N1K 1E6

Customer toll free: 1-800-571-8191
Telephone: 1-732-225-6070
Fax: 1-732-225-6072
E-mail: sf-sales@saniflo.com
Web Site: www.saniflo.com

Customer toll free: 1-800-363-5874 English
Customer toll free: 1-800-877-8538 French
Telephone: 1-519-824-1134
Fax: 1-519-824-1143
E-mail: sales@saniflo.com
Web Site: www.saniflo.ca/fr