

Homeowners Guide

Vibracoustic Bath

M product numbers are for Mexico (i.e. K-12345**M**)
Los números de productos seguidos de **M** corresponden a México
(Ej. K-12345**M**)
Français, page "Français-1"
Español, página "Español-1"

THE BOLD LOOK
OF **KOHLER**®

Table of Contents

Important Safety Instructions	3
Specifications	3
Your Vibracoustic Bath	5
User Interface Icons	5
Operating Your Bath	6
Setting Menu	7
Experiences	9
Chromatherapy (if Equipped)	10
Auxiliary Sound	11
Adjusting Transducer Intensity	12
Care and Cleaning	13
Troubleshooting	13
Warranty	16
Warranty	16

Important Safety Instructions

READ AND FOLLOW ALL INSTRUCTIONS

SAVE THESE INSTRUCTIONS

INSTRUCTIONS PERTAINING TO A RISK OF FIRE, ELECTRIC SHOCK, OR INJURY TO PERSONS



DANGER: Risk of accidental injury or drowning. This appliance is not intended for use by persons with reduced physical, sensory, or mental capabilities, or lack of experience and knowledge. Children should be supervised to ensure that they do not play with this appliance.



WARNING: Risk of personal injury. To avoid injury, exercise care when entering or exiting the bath.



WARNING: When using electrical products, basic precautions should always be followed, including the following:



WARNING: Risk of electric shock. Connect only to a circuit protected by a Ground-Fault Circuit-Interrupter (GFCI)*. **Grounding is required.** The unit should be installed and grounded by a qualified service representative.



WARNING: Risk of electric shock. A qualified electrician should route all electrical wiring.



WARNING: Risk of electric shock. Disconnect power before servicing.



WARNING: Risk of electric shock. Do not operate electrical powered auxiliary devices near water.



WARNING: Risk of personal injury. Parts containing live parts, except parts supplied with safety extra-low voltage not exceeding 12 V, must be inaccessible to a person in the bath.

NOTICE: Follow all plumbing, electrical, and building codes.

*Outside North America, this device may be known as a Residual Current Device (RCD).

Specifications

User Interface

Ambient Temperature	Max 125°F (51.5°C)
Maximum Relative Humidity	100% condensing (External surface only)
Interface Cable Length	25' (7.6 m)

Control Amplifier

Ambient Temperature	Greater than 34°F (1°C), Max 104°F (40°C)
Maximum Relative Humidity	95% non-condensing
Transducer Cable Length	25' (7.6 m)
Chromatherapy Cable Length	25' (7.6 m)

Electrical Service

120 V, 15 A, 60 Hz

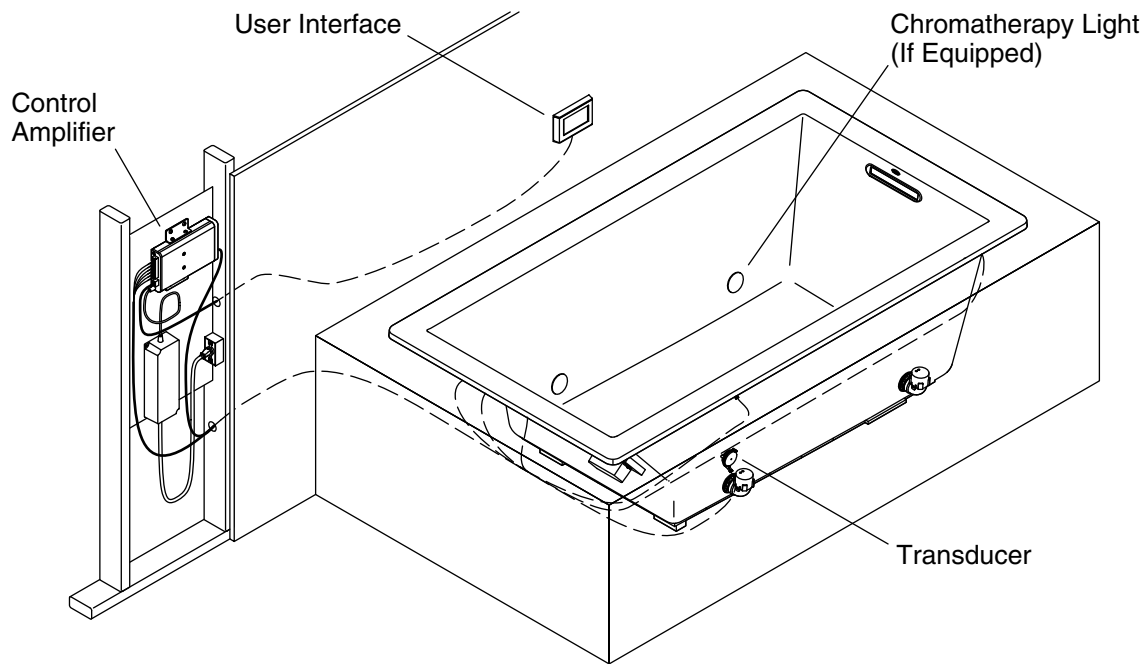

Your Vibracoustic Bath

Your vibracoustic bath is designed to provide a relaxing resonating surround sound experience. The bath is equipped with the following components:

- **User Interface** – Located within easy reach, the interface allows you to turn the unit ON and OFF. It also enables you to select experiences and regulate the resonance intensity and chromatherapy lighting (if equipped). The interface also allows you to select an auxiliary music source (if connected).
- **Chromatherapy Lights (if equipped)** – Add ambience to your bath with a continuous cycle through eight colors, or you can set the lighting to a specific color.
- **Transducers** – Components through which the vibracoustic pulses are transferred to the bath. When the bath is filled with water, two transducers are positioned above the waterline, and four are located below the waterline.
- **Control Amplifier** – Provides power to the transducers and chromatherapy lighting (if equipped) to create soothing or exhilarating vibracoustic experiences. The control also contains a port to connect an optional auxiliary music source.

Your bath offers several distinctive vibracoustic experiences:

- **"Awakening," "Solitude," "Transcendence," "Letting Go," "Toms," and "Up Down"** – six custom experiences combining sound and vibrations designed to relax or invigorate your mind and body.
- The sound resonance and lighting color can be adjusted for each experience as desired. Refer to the "Adjusting Resonance" and "Chromatherapy" sections.



Home

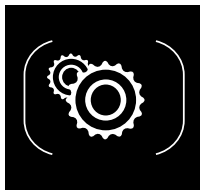

Setting

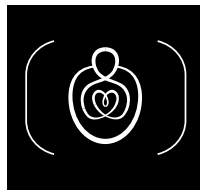

Experience

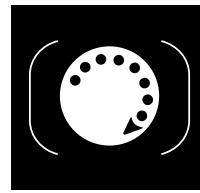

Chromatherapy

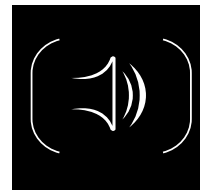

Intensity

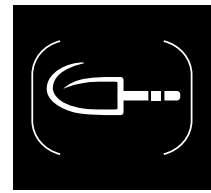

Aux



Back Arrow

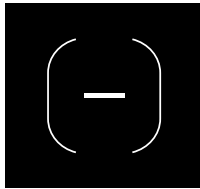

Minus

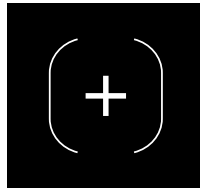

Plus



Mute



Music

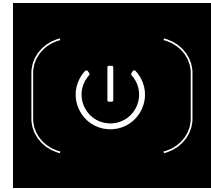

Power OFF

User Interface Icons

- **[Home] Icon** – The main menu that displays when the user interface is powered ON.
- **[Setting] Icon** – Allows access to menus for brightness, language and reset.
- **[Experience] Icon** – Combination of sound vibrations and original compositions designed to relax your mind and body.
- **[Chromatherapy] Icon** (equipped models only) – Turns chromatherapy lights in the bath ON or OFF, and allows adjustment of color.
- **[Intensity] Icon** – Enables adjustment of above water and below water sound resonance for all experiences.
- **[Aux] Icon** – Allows for the selection of music from an external audio device connected via the “Line In” jack on the control amplifier.
- **[Back Arrow] Icon** – Allows navigation back to the previous screen.
- **Minus [-] Icon** – Decreases resonance intensity or interface screen brightness.
- **Plus [+] Icon** – Increases resonance intensity or interface screen brightness.
- **[Mute] Icon** – Turns sound resonance OFF or ON.
- **[Music] Icon** – Turns auxiliary sound ON or OFF.
- **[Power OFF] Icon** – Turns the user interface OFF.

VibrAcoustic

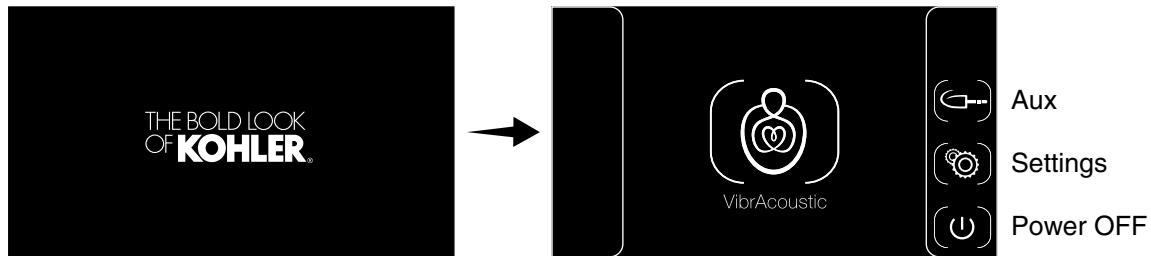

VibrAcoustic with Chromatherapy

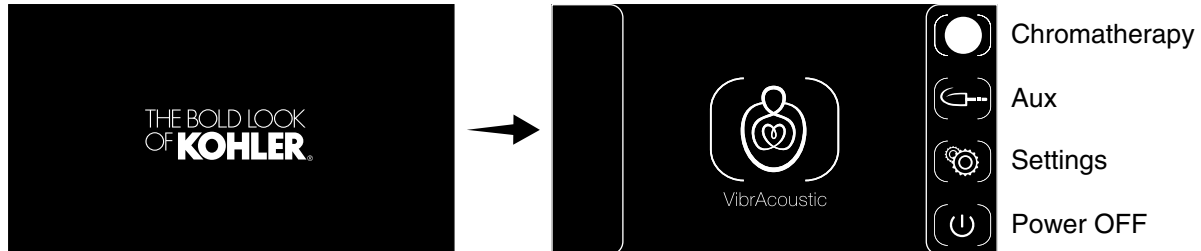

Operating Your Bath

Fill the Bath

- To begin using your bath, close the drain and fill the bath with water.
- Using your hand, test the water temperature for comfort and safety. Carefully enter the bath.

Turn On the Interface

NOTE: User Interface "Sleep" Mode – To enhance your bathing experience, the interface is programmed to darken after 2 minutes of inactivity. When in sleep mode, the screen will be blank. To resume normal operation, touch the interface screen.

NOTE: If the interface is not functioning properly, consult the "Troubleshooting" section of this guide before calling a qualified service representative.

- Touch the screen to turn on the interface. The KOHLER logo will briefly fade in and out, then the home page will appear.

Navigating the Touch Screen

NOTE: All menu icons displayed on the interface touch screen are enclosed in brackets.

- To select a menu option, touch the desired icon.
- The brackets of the selected icon will illuminate when the icon is touched, then the screen will change to the selected menu option.

Home Page

- The home page displays the [Experience] icon.
- **Baths with Chromatherapy (shown):** Provide options on the right side of the screen for: [Chromatherapy], [Aux], [Setting], and [Power OFF].
- **Baths without Chromatherapy:** Provide options on the right side of the screen for: [Aux], [Setting], and [Power OFF].

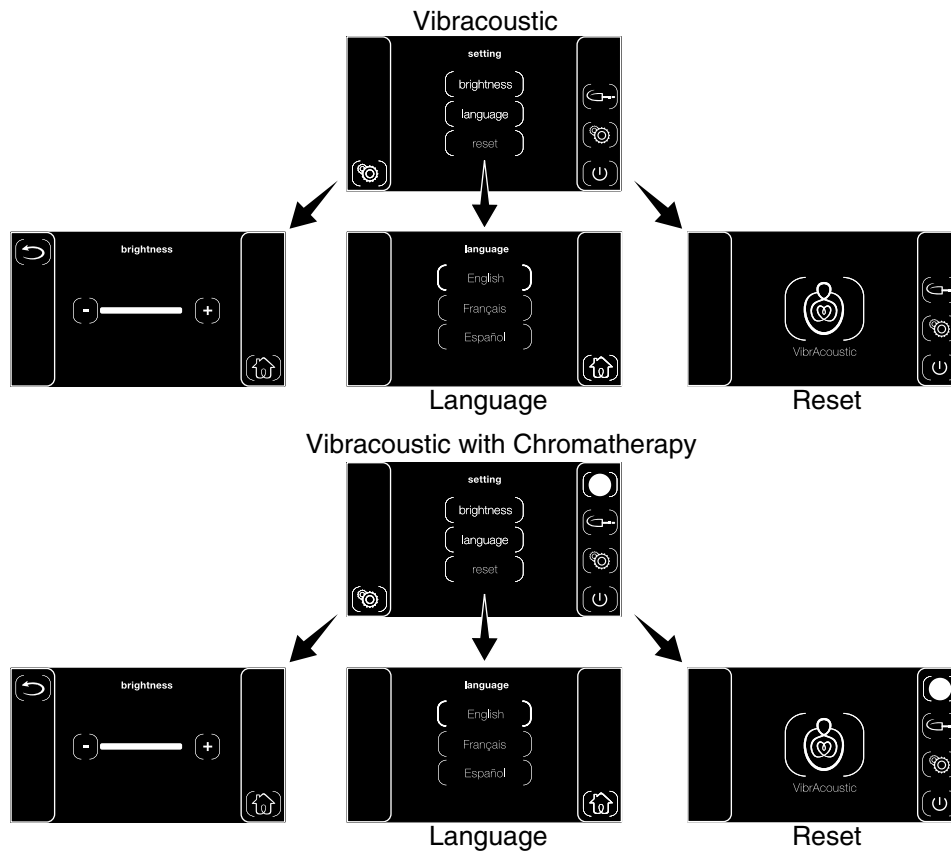

Setting Menu

- From the home page, touch the [Setting] icon to access the setting screen.
- The [Setting] menu contains three options: [Brightness], [Language], and [Reset].

Screen Brightness

- The [Brightness] option controls the intensity of the interface screen.
- Touch the minus [-] icon to decrease brightness, or the plus [+] icon to increase brightness.
- To return to the home page, touch the [Home] icon.

Language

- The [Language] menu provides three options: [English], [Français], or [Español].
- Touch the desired language. The chosen language will illuminate, and any screens accessed from that point forward will display the chosen language.
- To return to the [Setting] menu, touch the [Back Arrow] icon on the right side of the screen.
- To return to the home page, touch the [Home] icon.

Reset

- The [Reset] option is available to reset the system to factory settings if the user interface is not functioning properly.

NOTE: To reset the control amplifier and maintain user interface custom settings, unplug the amplifier power supply, wait 30 seconds, then plug back in.

NOTE: Resetting the system will return your interface to the original factory default settings.

Setting Menu (cont.)

- The reset option resets the user interface as well as the control amplifier.
- To reset the system, touch the [Reset] option. After several seconds, the system will reboot and the user interface will return to the home page.

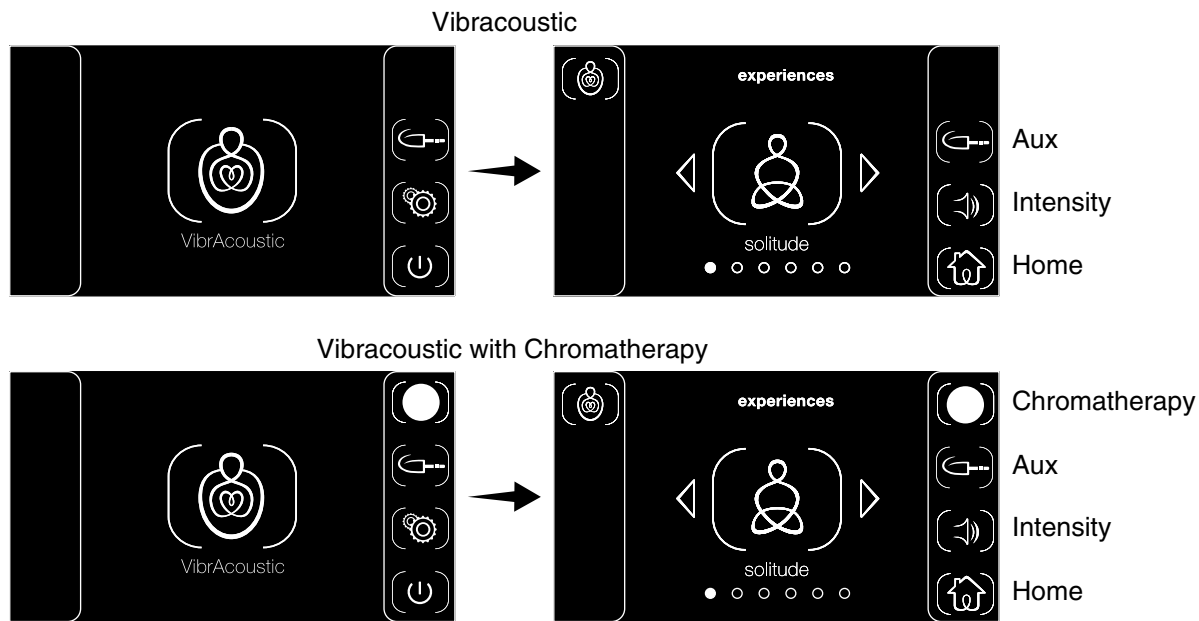

Experiences

NOTE: Experience Duration – The unit is designed to run continuously for 2 hours and then shuts down whether it is playing an experience or auxiliary sound. Within this 2 hours, if the user touches the interface screen, the 2-hour timer resets and starts again.

Turn an Experience ON

- From the home page, touch the large [Experience] icon to access the various experience options.
- The screen will display an experience icon enclosed in brackets.
- Touch the icon to begin the experience. The brackets will illuminate while the experience is playing.
- The experience will play for 2 hours unless the user touches the screen to extend the timer or turns the power OFF.

Select an Experience

- The experiences can be changed by touching the arrows to the right or left of the icon. A different experience can be selected while an experience is currently playing.
- The sound resonance and light color can be adjusted for each experience as desired. Refer to the "Adjusting Resonance" and "Chromathery" sections.

Turn the Experience OFF

- Touch the icon to turn OFF the experience.

NOTE: Turning on auxiliary sound will stop any experience that is currently playing. Refer to the "Auxiliary Sound" section.

Vibracoustic with Chromatherapy

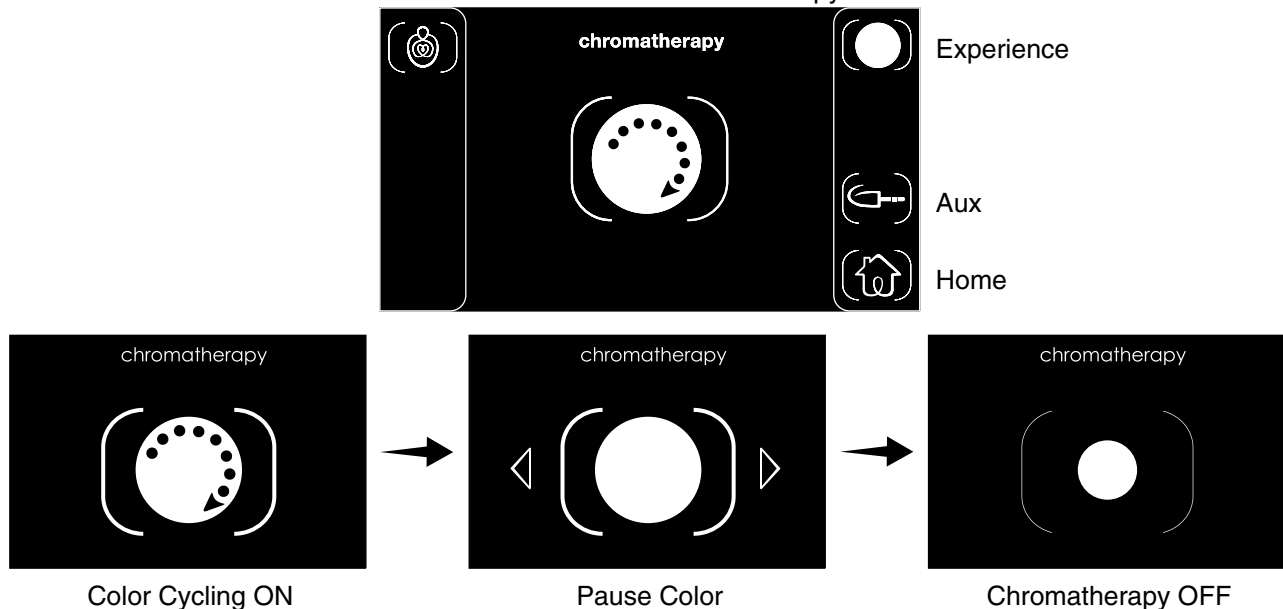

Chromatherapy (if Equipped)

If your vibracoustic bath is equipped with chromatherapy lights, the user interface home page will display a [Chromatherapy] icon in the top right corner of the screen.

Three chromatherapy options are available: continuous cycle through eight light colors, pause on a selected light color, and turn OFF chromatherapy lights. To access these options, touch the [Chromatherapy] icon until the desired setting is reached.

Turn Chromatherapy ON

NOTE: The default chromatherapy setting is a continuous cycle through eight colors of light.

- Touch the [Chromatherapy] icon located at the top right of the interface screen to turn the chromatherapy lights ON. The brackets will illuminate, and a dotted arrow will appear inside the icon to indicate that the lights are cycling through all colors.
- The chromatherapy lights will continuously cycle through eight colors. One full cycle takes approximately 1 minute.

Pause Chromatherapy Color Cycling

- The chromatherapy lights can be set to a specific color.
- Touch the [Chromatherapy] icon to pause the chromatherapy cycle. The dotted arrow will disappear to indicate that the lights are paused on the selected color.
- During the PAUSE mode, the screen will display right and left arrows.
- Touch the right or left arrow to toggle through the desired chromatherapy light color.

Turn Chromatherapy OFF

- Touch the illuminated [Chromatherapy] icon to turn the chromatherapy lights OFF. The icon and brackets will no longer be illuminated and all arrows will disappear.

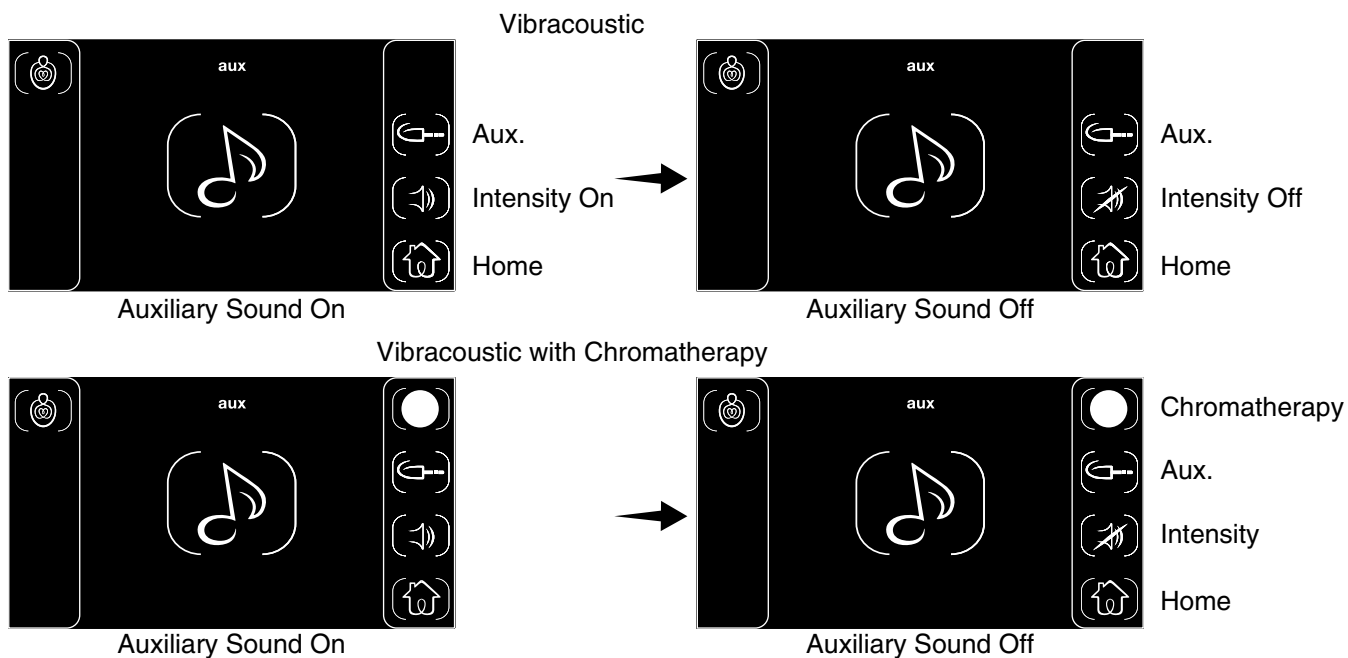

Auxiliary Sound

NOTE: The auxiliary sound option is functional only if the auxiliary-in cable is connected to the auxiliary-in connection on the amplifier, or if the BLUETOOTH device is paired with the amplifier.

NOTE: The auxiliary-in source will not play if the BLUETOOTH device is paired with the amplifier.

NOTE: Turning on auxiliary sound will stop any experience that is currently playing.

- The auxiliary connection can be used for pairing BLUETOOTH devices and other audio devices so users can play their own music with the vibracoustic bath.
- To access auxiliary sound, touch the [Aux] icon.
- If an auxiliary sound source is connected, touch the [Music] icon to turn the sound on. The brackets surrounding the icon will illuminate when the sound is on.

NOTE: If sound does not resonate through the transducers when the [Music] icon brackets are illuminated, ensure that the auxiliary device is properly connected and turned on, the auxiliary MUTE function is turned off. If the device is BLUETOOTH compatible, it must be paired with the amplifier.

- The resonance intensity of the auxiliary sound can be controlled from the user interface or from the auxiliary sound device. Refer to the "Adjusting Resonance" section to adjust auxiliary sound from the user interface.
- To turn the auxiliary sound off, touch the [Music] icon. The brackets will no longer be brightly illuminated.

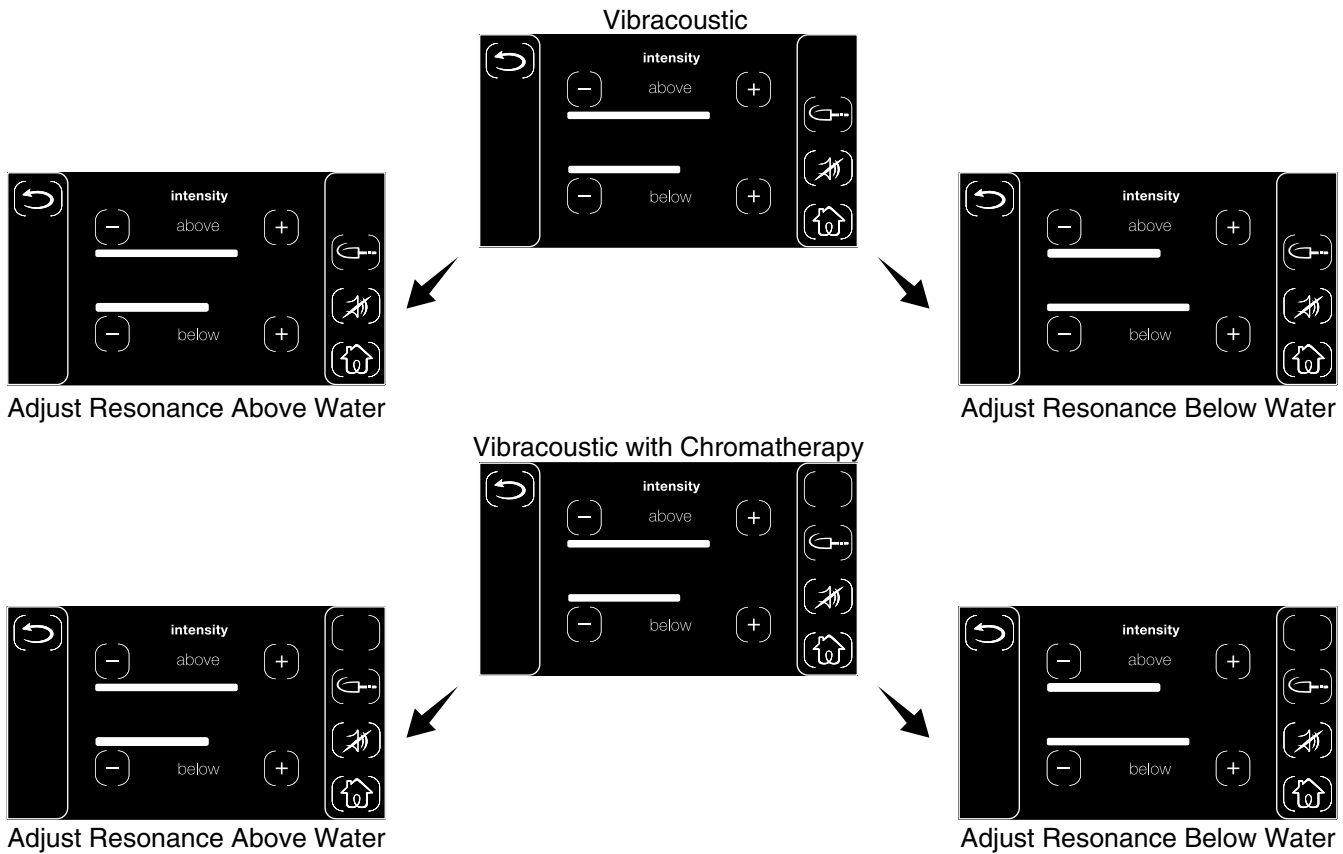

Adjusting Transducer Intensity

Your bath is equipped with six transducers. When the bath is filled with water, two transducers are positioned above the waterline, and four are located below the waterline.

Follow the steps below to adjust transducer intensity by using the intensity screen on the user interface.

Resonance Above Water

- This function enables the adjustment of the above water sound resonance for all experiences.
- While an experience is running, touch the minus [-] or the plus [+] icon above the indicator bars to adjust resonance intensity coming from the transducers located near the top of the bath.
- Touch the minus [-] icon to decrease intensity, or the plus [+] icon to increase intensity.

Resonance Below Water

- This function enables the adjustment of the below water sound resonance for all experiences.
- While an experience is running, touch the minus [-] or the plus [+] icon below the indicator bars to adjust resonance intensity coming from the transducers located near the bottom of the bath.
- Touch the minus [-] icon to decrease intensity, or the plus [+] icon to increase intensity.

Mute

- This function mutes the combination of sound and vibrations coming from the transducers.
- Touch the [Mute] icon to turn sound resonance on or off. The icon and brackets will illuminate when MUTE is on.

Care and Cleaning

For best results, keep the following in mind when caring for your KOHLER product:

- Always test your cleaning solution on an inconspicuous area before applying to the entire surface.
- Wipe surfaces clean and rinse completely with water immediately after applying cleaner. Rinse and dry any overspray that lands on nearby surfaces.
- Do not allow cleaners to soak on surfaces.
- Use a soft, dampened sponge or cloth. Never use an abrasive material such as a brush or scouring pad to clean surfaces.

For detailed cleaning information and products to consider, visit www.kohler.com/clean. To order Care & Cleaning information, call 1-800-456-4537.

Troubleshooting

NOTICE: This section is for general aid only. A Kohler Co. Authorized Service Representative or qualified electrician should correct any electrical problems. For warranty service, call 1-800-4KOHLER from within the USA and Canada, or 001-800-456-4537 from within Mexico.

NOTE: The product model number is printed on a label on the blower side of the bath.

NOTE: For service parts information, visit your product page at www.kohler.com.

Troubleshooting Table

Symptoms	Probable Cause	Recommended Action
1. One or more transducers do not produce sound, or sound is too low.	A. Transducer wire is not plugged in properly.	A. Make sure the wires are properly installed into the control amplifier connections and to the left and right transducers.
2. One or more transducers do not produce sound, or sound is too low.	A. Damaged transducer or transducer not plugged in.	A. Make sure the transducer wires are properly installed into the appropriate positive (+) and negative (-) connectors on the control amplifier.
3. After playing music loudly, the music stops even though a song has been properly selected.	A. Thermal shut down.	A. Shut down the system for 1 hour to allow the unit to cool. Make sure the area where the unit is installed does not exceed 104°F (40°C).
4. The status LED is not illuminated.	A. Power supply is not plugged into the outlet. B. Power supply connection to the control amplifier may be loose or disconnected. C. The outlet is not powered. D. Circuit breaker has been tripped.	A. Plug the power supply into the outlet. B. Check power supply connection to the control amplifier and reconnect if needed. C. Make sure there is power to the electrical outlet. D. Reset the circuit breaker.
5. No sound plays through the transducers.	A. The song is paused. B. The volume is too low.	A. Make sure a song is playing. If the song is paused, press the resume feature to continue playback. B. Make sure the volume is turned up high enough for proper enjoyment.
6. The control amplifier is not connecting to a BLUETOOTH device.	A. The BLUETOOTH device is not within range. B. The BLUETOOTH device is not paired with the control amplifier.	A. Make sure the BLUETOOTH device is within range of the control amplifier. B. Pair the BLUETOOTH device with the control amplifier according to the pairing instructions for the BLUETOOTH device.

Troubleshooting (cont.)

Troubleshooting Table

Symptoms	Probable Cause	Recommended Action
7. The LED is blue, but the audio signal is intermittent.	A. The BLUETOOTH device is not within full range.	A. Move the BLUETOOTH device closer to the control amplifier location.

Control Amplifier Troubleshooting Table

Symptoms	Probable Cause	Recommended Action
1. One or more transducers do not produce sound.	<p>A. Transducer wire is not connected properly.</p> <p>B. Damaged transducer wires.</p> <p>C. Transducer is missing, loose, or not attached.</p>	<p>A. Make sure the wires are properly connected to the control amplifier. Each transducer has a white with black wire which is the positive (+) lead, and a solid white wire which is the negative (-) lead.</p> <p>B. The bath has six transducers with wires that are permanently attached. Inspect the six transducers for frayed, cut, or loose wires. Contact the Customer Care Center for assistance.</p> <p>C. If any one of the six transducers is missing, loose, or not attached to the bath, contact the Customer Care Center for assistance.</p>
2. The music stops even though a song has been properly selected, and the status indicator light is blinking yellow.	<p>A. Thermal shut down.</p> <p>B. Control amplifier error.</p>	<p>A. Shut down the system for 1 hour to allow the unit to cool. Make sure the area where the unit is installed does not exceed 104°F (40°C). Restart the system. If the status indicator is not solid or blinking blue, refer to the control amplifier installation guide.</p> <p>B. Contact the Customer Care Center if the control amplifier LED status indicator is blinking yellow after the system has been restarted.</p>
3. The status LED is not illuminated.	<p>A. Power supply is not plugged into the outlet.</p> <p>B. Power supply connection to the control amplifier is loose or disconnected.</p> <p>C. The outlet is not powered.</p> <p>D. Circuit breaker has been tripped.</p>	<p>A. Plug the power supply into the outlet.</p> <p>B. Check power supply connection to the control amplifier and reconnect if needed.</p> <p>C. Make sure there is power to the electrical outlet.</p> <p>D. Reset the circuit breaker.</p>
4. No sound plays through the transducers.	<p>A. The song is paused.</p> <p>B. Auxiliary-In or BLUETOOTH source is not connected.</p> <p>C. Vibracoustic experience has not been selected at the User Interface.</p> <p>D. The control amplifier has been muted.</p>	<p>A. Make sure a song is playing. If the song is paused, press the resume feature to continue playback.</p> <p>B. Make sure a song is playing from the auxiliary-in or BLUETOOTH source.</p> <p>C. Make sure the vibracoustic experience has been selected.</p> <p>D. Go into the intensity screen on the User Interface and un-mute the control amplifier.</p>

Troubleshooting (cont.)

Control Amplifier Troubleshooting Table

Symptoms	Probable Cause	Recommended Action
	E. The volume is too low.	E. Make sure the volume is set high enough on the user interface and the auxiliary device.
5. The control amplifier is not connecting to my BLUETOOTH device.	A. The BLUETOOTH device is not within range. B. The BLUETOOTH device is not paired with the control amplifier.	A. Make sure the BLUETOOTH device is within range of your control amplifier. Under normal conditions, the maximum range is 30' (9.14 m). B. Pair your BLUETOOTH device with the control amplifier according to the pairing instructions for your BLUETOOTH device.
6. The status LED is blue, but the audio signal is intermittent.	A. The BLUETOOTH device signal is weak.	A. Move the BLUETOOTH device closer to the control amplifier location. Under normal conditions, the maximum range is 30' (9.14 m).

(If Equipped) Chromotherapy Troubleshooting Table

Symptom	Probable Cause	Recommended Action
1. Chromotherapy lights do not work.	A. Power to the control amplifier is off. B. Control amplifier must be reset. C. Control amplifier does not work. D. Chromotherapy or user interface cable connections are loose or damaged. E. User interface does not work properly. F. Chromotherapy feature has not been selected on the user interface. G. Chromotherapy control does not work.	A. Reset the circuit breaker to the control amplifier, then check the electrical power supply and connections. B. Unplug the amplifier power supply from the electrical outlet. Wait 30 seconds, then plug in the power supply and restart. C. Replace the amplifier. D. Inspect the cables for loose connections or damage. Replace the cables as needed. E. Verify that the user interface cable is securely connected to the user interface and the user interface connection on the amplifier. If the connections are good, replace the user interface. F. Select the Chromotherapy feature on the user interface. G. Replace the Chromotherapy control.
2. Chromotherapy lights do not cycle through all colors.	A. Control amplifier must be reset. B. Chromotherapy or user interface cable connections are loose or damaged. C. User interface does not work properly.	A. Unplug the amplifier power supply from the electrical outlet. Wait 30 seconds, then plug in the power supply and restart. B. Inspect the cables for loose connections or damage. Replace the cables as needed. C. Cycle through the Chromotherapy light functions. If the lights do not cycle through all colors and the blue icon on the user interface is not lit, replace the user interface.

Troubleshooting (cont.)

(If Equipped) Chromatherapy Troubleshooting Table

Symptom	Probable Cause	Recommended Action
	D. If none of the recommended actions correct the problem, contact Kohler Co.	D. Contact the Customer Care Center using the contact information on the back cover.
3. Chromatherapy lights remain locked on one color.	<p>A. Control amplifier must be reset.</p> <p>B. User interface does not work properly.</p> <p>C. Chromatherapy or user interface cable connections are loose or damaged.</p> <p>D. If none of the recommended actions correct the problem, contact Kohler Co.</p>	<p>A. Unplug the amplifier power supply from the electrical outlet. Wait 30 seconds, then plug in the power supply and restart.</p> <p>B. Cycle through the Chromatherapy light functions. If the lights do not cycle through all colors and the blue icon on the user interface is not lit, replace the user interface.</p> <p>C. Inspect the cables for loose connections or damage. Replace the cables as needed.</p> <p>D. Contact the Customer Care Center using the contact information on the back cover.</p>

Warranty

ONE-YEAR LIMITED WARRANTY

KOHLER plumbing products are warranted to be free of defects in material and workmanship for one year from date of installation.

Kohler Co. will, at its election, repair, replace or make appropriate adjustment where Kohler Co. inspection discloses any such defects occurring in normal usage within one (1) year after installation. Kohler Co. is not responsible for removal or installation costs. **Use of in-tank toilet cleaners will void the warranty.**

To obtain warranty service contact Kohler Co. either through your Dealer, Plumbing Contractor, Home Center or E-tailer, or by writing Kohler Co., Attn.: Customer Care Center, 444 Highland Drive, Kohler, WI 53044, USA, or by calling 1-800-4-KOHLER (1-800-456-4537) from within the USA and Canada, and 001-800-456-4537 from within Mexico, or visit www.kohler.com within the USA, www.ca.kohler.com from within Canada, or www.mx.kohler.com in Mexico.

IMPLIED WARRANTIES INCLUDING THAT OF MERCHANTABILITY AND FITNESS FOR A PARTICULAR PURPOSE ARE EXPRESSLY LIMITED IN DURATION TO THE DURATION OF THIS WARRANTY. KOHLER CO. AND/OR SELLER DISCLAIM ANY LIABILITY FOR SPECIAL, INCIDENTAL OR CONSEQUENTIAL DAMAGES. Some states/provinces do not allow limitations on how long an implied warranty lasts, or the exclusion or limitation of special, incidental or consequential damages, so these limitations and exclusions may not apply to you. This warranty gives you specific legal rights. You may also have other rights which vary from state/province to state/province.

This is Kohler Co.'s exclusive written warranty.

Warranty

KOHLER® Electronic Faucets, Valves and Controls FIVE-YEAR LIMITED WARRANTY

Kohler Co. warrants that its electronic faucets, valves and controls will be free of defects in material and workmanship during normal residential use for five years from the date the product is installed. This warranty applies only to electronic faucets, valves and controls installed in the United States of America, Canada and Mexico ("North America").

If a defect is found in normal residential use, Kohler Co. will, at its election, repair, provide a replacement

Warranty (cont.)

part or product, or make appropriate adjustment where Kohler Co.'s inspection discloses any such defect. Damage caused by accident, misuse, or abuse is not covered by this warranty. Improper care and cleaning will void the warranty*. Proof of purchase (original sales receipt) must be provided to Kohler Co. with all warranty claims. Kohler Co. is not responsible for labor charges, installation, or other incidental or consequential costs other than those noted above. In no event shall the liability of Kohler Co. exceed the purchase price of the faucet, valve or control.

If the electronic faucets, valves or controls are used commercially or are installed outside of North America, Kohler Co. warrants that the faucet, valve or control will be free from defects in material and workmanship for one (1) year from the date the product is installed, with all other terms of this warranty applying except duration.

If you believe that you have a warranty claim, contact your Home Center, Dealer, Plumbing Contractor or E-tailer. Please be sure to provide all pertinent information regarding your claim, including a complete description of the problem, the product, model number, the date the product was purchased, from whom the product was purchased and the installation date. Also include your original invoice. For other information, or to obtain the name and address of the service and repair facility nearest you, write Kohler Co., Attn: Customer Care Center, Kohler, Wisconsin 53044 USA, or by calling 1-800-4-KOHLER (1-800-456-4537) from within the USA and Canada, and 001-800-456-4537 from within Mexico, or visit www.kohler.com within the USA, www.ca.kohler.com from within Canada, or www.mx.kohler.com in Mexico.

THE FOREGOING WARRANTIES ARE IN LIEU OF ALL OTHER WARRANTIES, EXPRESS OR IMPLIED, INCLUDING BUT NOT LIMITED TO THE IMPLIED WARRANTIES OF MERCHANTABILITY AND FITNESS FOR A PARTICULAR PURPOSE.

KOHLER CO. AND/OR SELLER DISCLAIM ANY LIABILITY FOR SPECIAL, INCIDENTAL OR CONSEQUENTIAL DAMAGES. Some states/provinces do not allow limitations on how long an implied warranty lasts or the exclusion or limitation of such damages, so these limitations and exclusions may not apply to you. This warranty gives the consumer specific legal rights. You may also have other rights that vary from state/province to state/province. This warranty is to the original consumer purchaser only, and excludes product damage due to installation error, product abuse, or product misuse, whether performed by a contractor, service company, or the consumer.

This is Kohler Co.'s exclusive written warranty.

*Never use cleaners containing abrasive cleansers, ammonia, bleach, acids, waxes, alcohol, solvents or other products not recommended for chrome. This will void the warranty.

Guide du propriétaire

Baignoire vibracoustique

Sommaire

Instructions Importantes sur la sécurité	2
Spécifications	2
Baignoire vibracoustique	5
Icônes d'interface utilisateur	5
Fonctionnement de la baignoire	6
Menu de configuration	7
Effets	9
Chromathérapie (si présente)	10
Son auxiliaire	11
Ajustement de l'intensité des bulles	12
Entretien et nettoyage	13
Dépannage	13
Garantie	17
Garantie	17

Instructions Importantes sur la sécurité

LIRE ET SUIVRE TOUTES LES INSTRUCTIONS

CONSERVEZ CES INSTRUCTIONS

INSTRUCTIONS RELATIVES AUX RISQUES D'INCENDIE, D'ÉLECTROCUTION OU DE BLESSURES CORPORELLES



DANGER: Risque de blessures ou de noyade accidentelles Cet appareil n'est pas destiné à être utilisé par des personnes dont les capacités physiques, sensorielles ou mentales sont réduites, ou qui ont un manque d'expérience ou de connaissances. Les enfants doivent être supervisés pour assurer qu'ils ne jouent pas avec cet appareil.



AVERTISSEMENT: Risque de blessures. Pour éviter les blessures corporelles, entrer et sortir avec précaution de la baignoire.



AVERTISSEMENT: Lors de l'utilisation de produits électriques, toujours observer les précautions de base, notamment:



AVERTISSEMENT: Risque de choc électrique. Raccorder uniquement à un circuit protégé par un disjoncteur de fuite de terre (GFCI)*. **Une mise à la terre est requise.** L'appareil doit être installé et mis à la terre par un représentant technique qualifié.



AVERTISSEMENT: Risque de choc électrique. Tout le câblage électrique doit être réalisé par un électricien qualifié.



AVERTISSEMENT: Risque de choc électrique. Déconnecter l'alimentation électrique avant d'effectuer un entretien.



AVERTISSEMENT: Risque de choc électrique. Ne pas faire fonctionner les appareil auxiliaires sous tension électrique à proximité de l'eau.



AVERTISSEMENT: Risque de blessures. La personne dans la baignoire ne doit pas pouvoir accéder aux pièces qui contiennent des parties sous tension, sauf les pièces fournies avec une tension de sécurité extra basse et ne dépassant pas 12 V.



AVERTISSEMENT: Risque de blessures ou d'endommagement du matériel. Lire toutes les instructions avec attention avant de commencer l'installation.

AVIS: Respecter tous les codes de plomberie, d'électricité et de construction.

* Hors de l'Amérique du Nord, ce dispositif peut être connu sous le nom de dispositif à courant résiduel (RCD).

Spécifications

Interface utilisateur

Température ambiante	Max 125°F (51,5°C)
Humidité relative maximale	100% avec condensation (surface externe seulement)
Longueur de câble d'interface	25' (7,6 m)

Amplificateur de commande

Température ambiante	Plus de 34°F (1°C), Max 104°F (40°C)
Humidité relative maximale	95% sans condensation
Longueur de câble de transducteur	25' (7,6 m)
Longueur de câble de chromothérapie	25' (7,6 m)

Service électrique	120 V, 15 A, 60 Hz
---------------------------	--------------------

Spécifications (cont.)

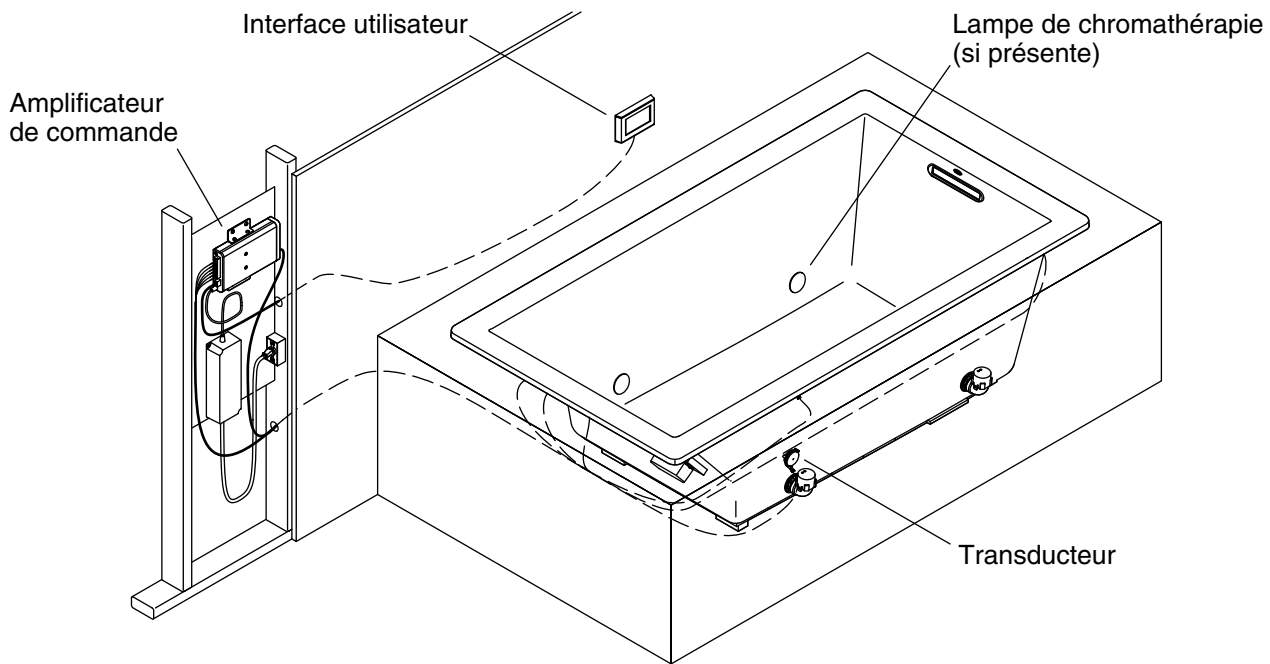

Baignoire vibracoustique

La baignoire vibracoustique est conçue pour fournir une expérience de son d'ambiance à résonance décontractante. La baignoire comprend les éléments suivants :

- **Interface utilisateur** – Positionnée à portée de main, l'interface permet de démarrer ou d'arrêter l'appareil. Elle permet également de choisir les effets et de régler l'intensité de résonance et l'éclairage de chromathérapie (si présente). L'interface permet également de choisir une source de musique auxiliaire (si connectée).
- **Lampes de chromathérapie (si présentes)** – Il est possible d'ajouter de l'ambiance au bain avec un cycle continu de huit couleurs, ou de régler l'éclairage sur une couleur spécifique.
- **Transducteurs** – Composants par lesquels les impulsions vibracoustiques sont transférées à la baignoire. Lorsque la baignoire est remplie avec de l'eau, deux transducteurs sont positionnés au-dessus de la ligne d'eau, et quatre transducteurs sont placés sous la ligne d'eau.
- **Amplificateur de commande** – Fournit une alimentation aux transducteurs et à l'éclairage de chromathérapie (si présente) pour créer des effets vibracoustiques calmants ou euphorisants. La commande comprend également un port auquel connecter une source de musique auxiliaire en option.

La baignoire offre plusieurs effets vibracoustiques distincts:

- **"Awakening," "Solitude," "Transcendence," "Letting Go," "Toms," et "Up Down"** – six effets personnalisés qui regroupent le son et les vibrations destinés à détendre le corps et l'esprit.
- La résonance sonore et la couleur de l'éclairage peuvent être réglées pour chaque effet, selon les désirs. Se référer aux sections "Réglage de la résonance" et "Chromathérapie".

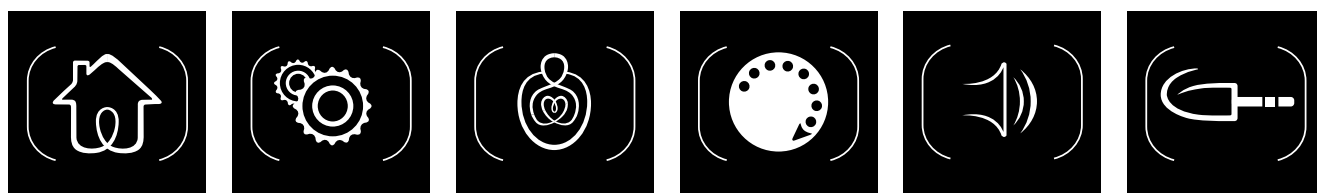

Accueil

Paramètre

Effet

Chromathérapie

Intensité

Aux

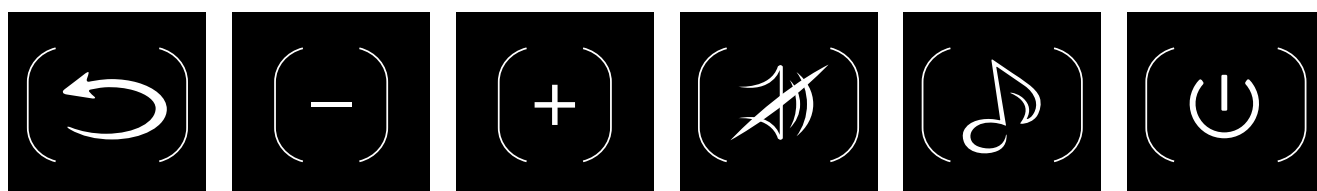

Flèche Retour

Moins

Plus

Silence

Musique

Hors tension

Icônes d'interface utilisateur

- **Icône [Accueil]** Le menu principal qui s'affiche lorsque l'interface utilisateur est mise sous tension.
- **Icône [Paramètre]** – Permet d'accéder aux menus pour la luminosité, la langue, et la réinitialisation.
- **Icône [Effet]** – Une combinaison de vibrations sonores et de compositions originales destinées à détendre le corps et l'esprit.
- **Icône [Chromathérapie]** (modèles équipés de cette option seulement) – Allume et éteint les lampes de chromathérapie dans la baignoire et permet un réglage de la couleur.
- **Icône [Intensité]** – Permet de régler la résonance sonore au-dessus de l'eau et sous l'eau pour tous les effets.
- **Icône [Aux]** – Permet de sélectionner de la musique dans un appareil audio externe connecté par un jack de "ligne d'entrée" sur l'amplificateur de commande.
- **Icône [Flèche Retour]** – Permet de retourner à l'écran précédent.
- **Icône Moins [-]** – Réduit l'intensité de la résonance ou la luminosité de l'écran d'interface.
- **Icône Plus [+]** – Augmente l'intensité de la résonance ou la luminosité de l'écran d'interface.
- **Icône [Silence]** – Active et désactive la résonance sonore.
- **Icône [Musique]** – Active et désactive le son auxiliaire.
- **Icône [Hors tension]** – Désactive l'interface utilisateur.

Vibracoustique

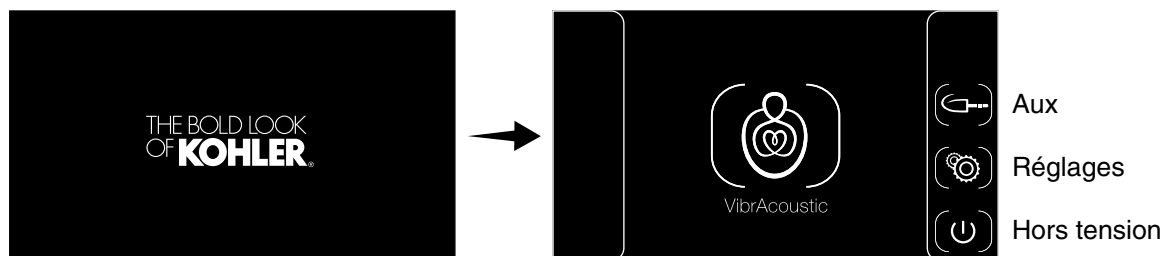

Vibracoustique avec chromathérapie

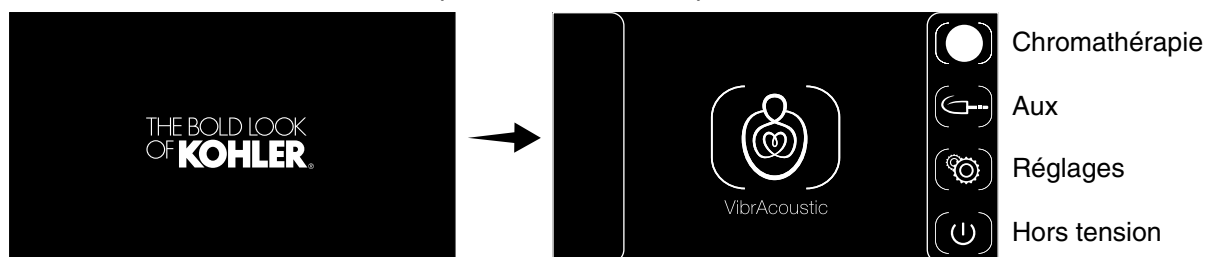

Fonctionnement de la baignoire

Remplir la baignoire

- Pour commencer à utiliser la baignoire, fermer le drain et remplir la baignoire avec de l'eau.
- Tester la température de l'eau avec la main pour garantir le confort et la sécurité. Entrer dans la baignoire avec précaution.

Activer l'interface

REMARQUE: Interface utilisateur "Mode" Sommeil – Pour améliorer l'expérience du bain, l'interface est programmée pour s'assombrir au bout de 2 minutes d'inactivité. Lorsque l'appareil est en mode de sommeil, l'écran est vide. Pour reprendre un fonctionnement normal, toucher l'écran d'interface.

REMARQUE: Si l'interface ne fonctionne pas correctement, consulter la section "Dépannage" de ce guide avant d'appeler un représentant de service qualifié.

- Toucher l'écran pour activer l'interface. Le logo KOHLER apparaît et s'estompe brièvement, puis la page d'accueil s'affiche.

Navigation dans l'écran tactile

REMARQUE: Toutes les icônes de menu de l'écran tactile de l'interface sont comprises dans des crochets.

- Pour sélectionner une option du menu, toucher l'icône souhaitée.
- Les crochets de l'icône sélectionnée s'illuminent lorsque l'on touche l'icône, puis l'écran change et affiche l'option de menu sélectionnée.

Page d'accueil

- La page d'accueil affiche l'icône [Effet].
- **Baignoires avec chromathérapie (illustrées):** Offrent des options sur le côté droit de l'écran pour les fonctions suivantes: [Chromathérapie], [Aux], [Paramètre], et [Hors tension].
- **Baignoires sans chromathérapie:** Offrent des options sur le côté droit de l'écran pour les fonctions suivantes: [Aux], [Paramètre], et [Hors tension].

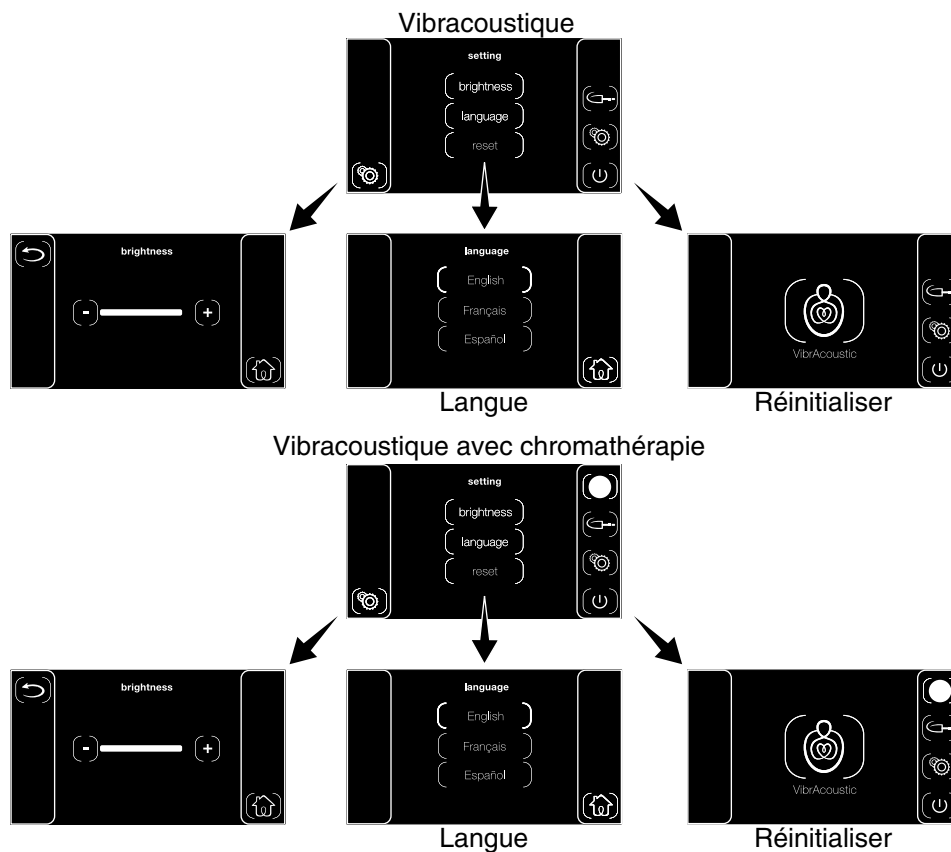

Menu de configuration

- Dans la page d'accueil, toucher l'icône [Paramètre] pour accéder à l'écran de configuration.
- Le menu [Paramètre] comprend trois options: [luminosité], [langue] et [réinitialiser].

Luminosité de l'écran

- L'option [luminosité] commande l'intensité de l'écran d'interface.
- Toucher l'icône Moins [-] pour réduire la luminosité ou l'icône Plus [+] pour augmenter la luminosité.
- Pour retourner à la page d'accueil, toucher l'icône [Accueil].

Langue

- Le menu [langue] offre trois options: [English], [Français], ou [Español].
- Toucher la langue souhaitée. La langue souhaitée s'illumine et tous les écrans qui s'affichent à partir de ce point sont dans la langue choisie.
- Pour retourner au menu [Paramètre], toucher l'icône [Flèche Retour] sur le côté droit de l'écran.
- Pour retourner à la page d'accueil, toucher l'icône [Accueil].

Réinitialiser

- L'option [réinitialiser] est disponible pour réinitialiser les paramètres de l'usine si l'interface utilisateur ne fonctionne pas correctement.

REMARQUE: Pour réinitialiser l'amplificateur de commande et conserver les paramètres personnalisés de l'interface utilisateur, débrancher l'alimentation électrique de l'amplificateur, attendre 30 secondes, puis rebrancher.

Menu de configuration (cont.)

REMARQUE: La réinitialisation du système retourne l'interface aux paramètres d'usine originaux par défaut.

- L'option de réinitialisation réinitialise l'interface utilisateur ainsi que l'amplificateur de commande.
- Pour réinitialiser le système, toucher l'option [réinitialiser]. Le système se remet en marche au bout de quelques secondes et l'interface utilisateur retourne à la page d'accueil.

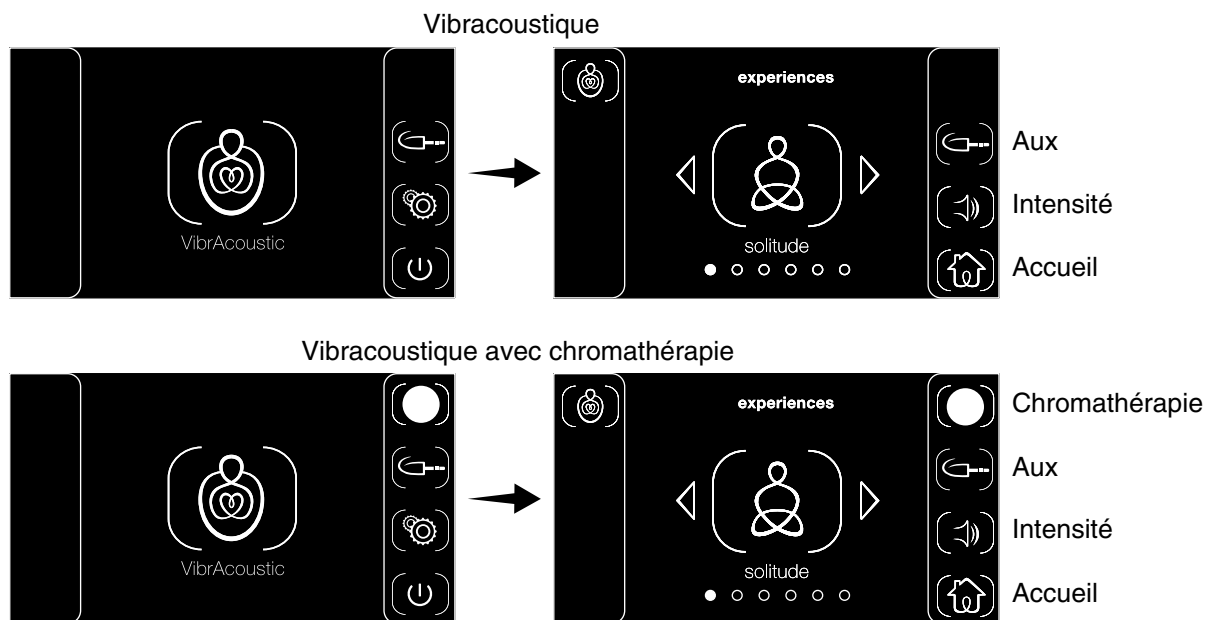

Effets

REMARQUE: Durée de l'effet – L'appareil est conçu pour fonctionner continuellement pendant 2 heures, puis il s'arrête, qu'un effet ou qu'un son auxiliaire soit activé et en cours ou non. Au bout de 2 heures, si l'utilisateur touche l'écran d'interface, le minuteur de 2 heures se réinitialise et recommence à fonctionner.

Activer une fonction d'effet

- Dans la page d'accueil, toucher la grande icône [Effet] pour accéder aux options d'effets variés.
- L'écran affiche une icône d'effet entre crochets.
- Toucher l'icône pour lancer l'effet. Les crochets s'illuminent pendant que l'effet est activé et en cours.
- L'effet est en cours pendant 2 heures, sauf si l'utilisateur touche l'écran pour prolonger le minuteur ou s'il met l'appareil hors tension.

Sélectionner un effet

- Les effets peuvent être modifiés en touchant les flèches situées sur la droite ou la gauche de l'icône. Un effet différent peut être sélectionné pendant qu'un effet est activé et en cours.
- La résonance sonore et la couleur d'éclairage peuvent être réglées pour chaque effet, selon les désirs. Se référer aux sections "Réglage de la résonance" et "Chromathérapie".

Désactiver la fonction d'effet

- Toucher l'icône pour désactiver l'effet.

REMARQUE: L'activation du son auxiliaire arrête tout effet qui est en cours. Se référer à la section "Son auxiliaire".

Vibracoustique avec chromathérapie

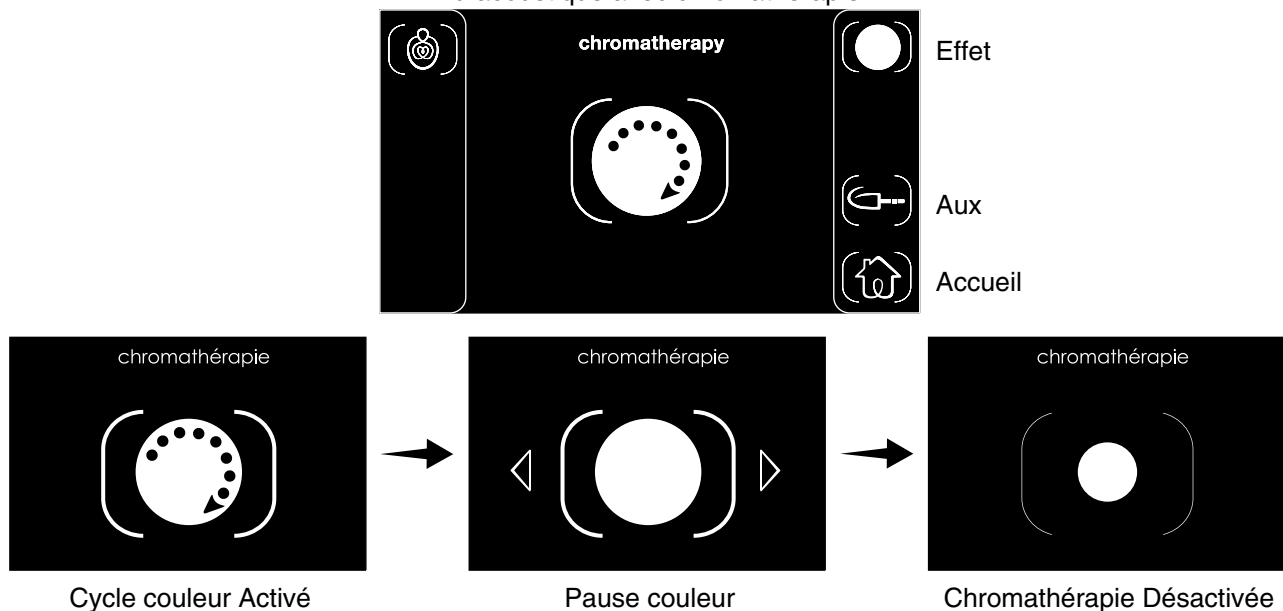

Chromathérapie (si présente)

Si la baignoire vibracoustique est équipée de lampes de chromathérapie, la page d'accueil de l'interface utilisateur affiche une icône [Chromathérapie] dans le coin droit supérieur de l'écran.

Trois options de chromathérapie sont disponibles: cycle continu par huit couleurs, pause sur une couleur de lampe sélectionnée, et désactivation des lampes de chromathérapie. Pour accéder à ces options, toucher l'icône [Chromathérapie] jusqu'à ce que le paramètre souhaité soit obtenu.

Activer la fonction de chromathérapie

REMARQUE: La configuration de chromathérapie par défaut est un cycle continu par huit couleurs de lampes.

- Toucher l'icône [Chromathérapie] dans le coin droit supérieur de l'écran d'interface pour activer les lampes de chromathérapie. Les crochets s'illuminent, et une flèche en pointillés apparaît à l'intérieur de l'icône pour indiquer que les lampes effectuent un cycle de toutes les couleurs.
- Les lampes de chromathérapie effectuent un cycle continu des huit couleurs. Un cycle complet dure 1 minute environ.

Pause du cycle de couleurs de chromathérapie

- Les lampes de chromathérapie peuvent être réglées sur une couleur spécifique.
- Toucher l'icône [Chromathérapie] pour mettre le cycle de chromathérapie en pause. La flèche en pointillés disparaît pour indiquer que les lampes sont en pause sur la couleur sélectionnée.
- Pendant le mode PAUSE, l'écran affiche des flèches vers la droite ou vers la gauche.
- Toucher la flèche vers la droite ou vers la gauche pour défiler jusqu'à la couleur de chromathérapie sélectionnée.

Désactiver la fonction de chromathérapie

- Toucher l'icône [Chromathérapie] illuminée pour désactiver les lampes de chromathérapie. L'icône et les crochets ne sont plus illuminés et toutes les flèches disparaissent.

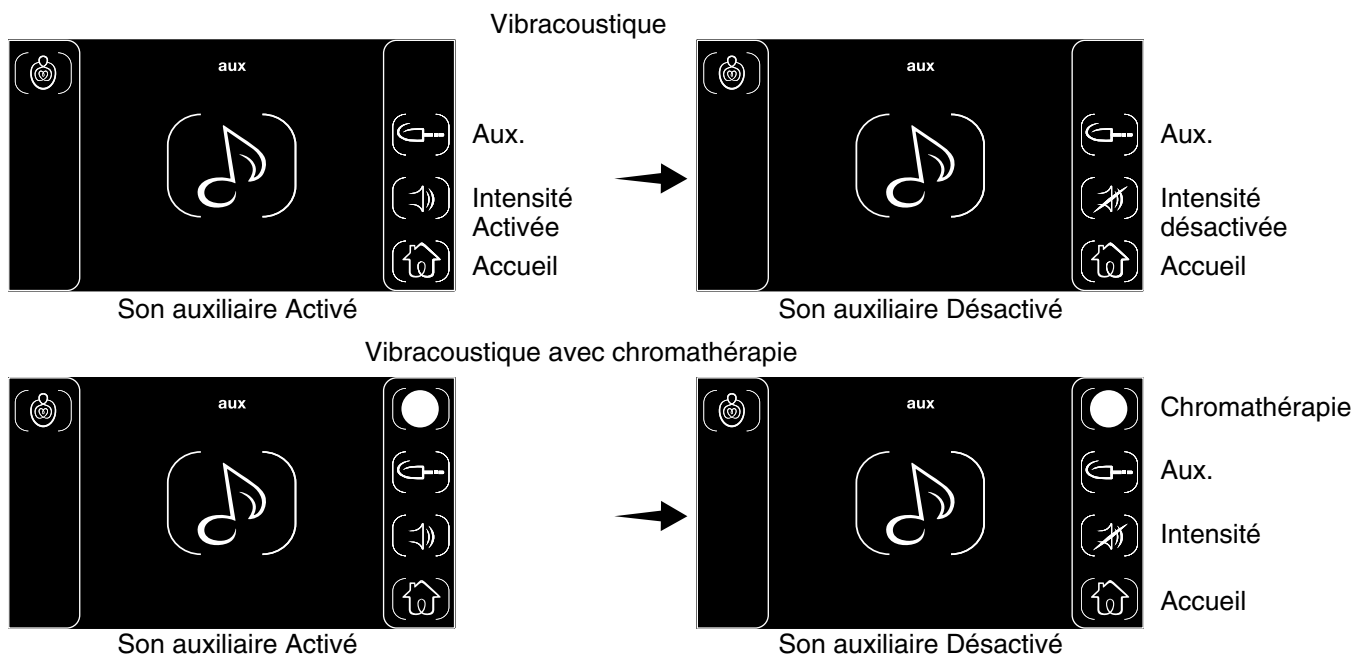

Son auxiliaire

REMARQUE: L'option de son auxiliaire est seulement fonctionnelle si le câble d'entrée auxiliaire est connecté à la connexion d'entrée auxiliaire sur l'amplificateur ou si l'appareil BLUETOOTH est apparié avec l'amplificateur.

REMARQUE: La source d'entrée auxiliaire ne fonctionne pas si l'appareil BLUETOOTH est apparié avec l'amplificateur.

REMARQUE: L'activation du son auxiliaire arrête tout effet qui est en cours.

- Cette connexion auxiliaire peut être utilisée pour associer des appareils BLUETOOTH et d'autres appareils audio afin que les utilisateurs puissent jouer leur propre musique avec la baignoire vibracoustique.
- Pour accéder au son auxiliaire, toucher l'icône [Aux].
- Si une source de son auxiliaire est connectée, toucher l'icône [Musique] pour activer le son. Les crochets qui entourent l'icône s'illuminent lorsque le son est activé.

REMARQUE: Si le son ne résonne pas à travers les transducteurs lorsque les crochets de l'icône [Musique] sont illuminés, s'assurer que le dispositif auxiliaire est connecté correctement et qu'il est en marche, et que la fonction SILENCE auxiliaire est désactivée. Si l'appareil BLUETOOTH est compatible, il doit être apparié avec l'amplificateur.

- L'intensité de résonance du son auxiliaire peut être commandée à partir de l'interface utilisateur, ou à partir de l'appareil sonore auxiliaire. Se référer à la section "Réglage de la résonance" pour régler le son auxiliaire à partir de l'interface utilisateur.
- Pour désactiver le son auxiliaire, toucher l'icône [Musique]. Les crochets ne sont plus illuminés intensivement.

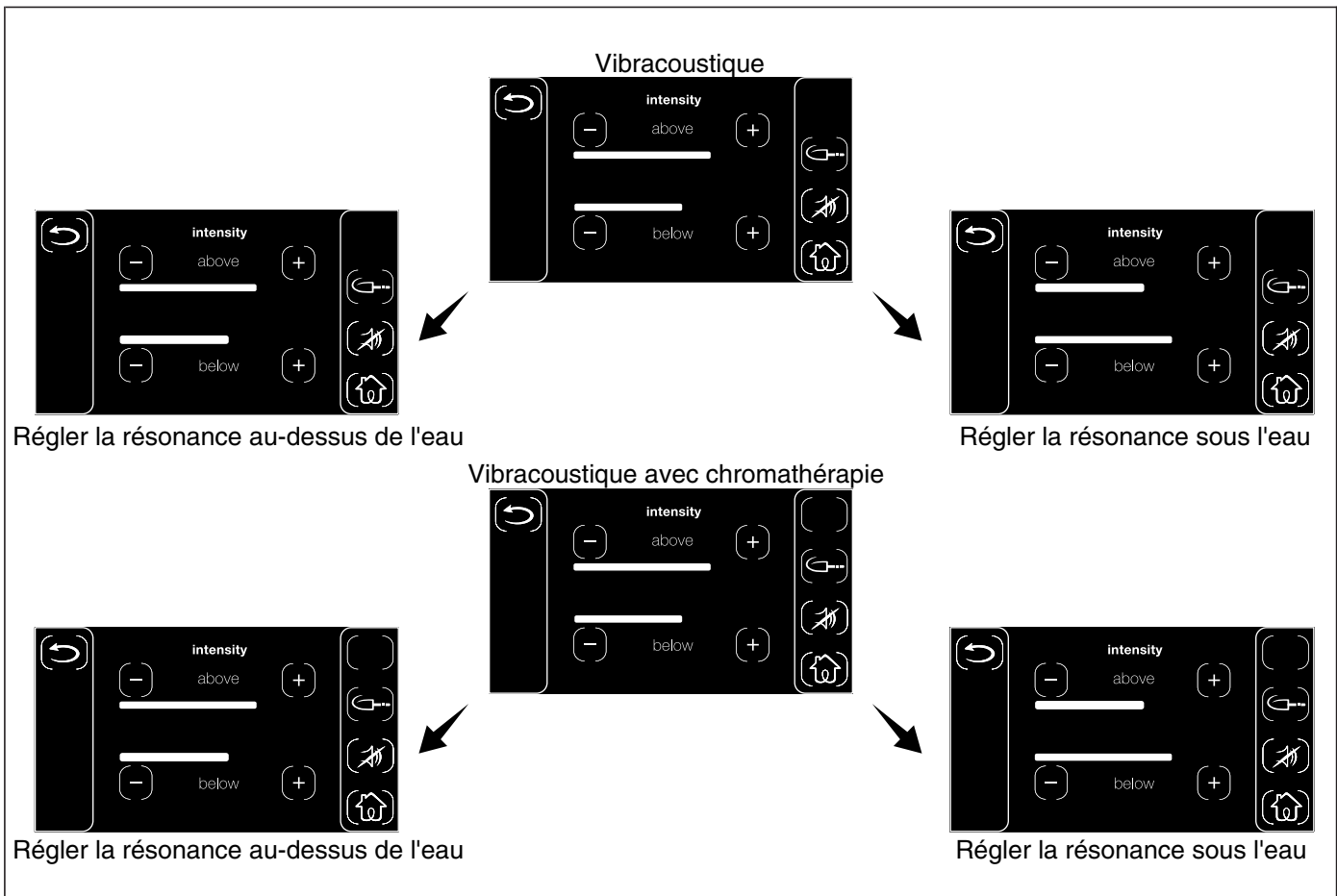

Ajustement de l'intensité des bulles

La baignoire est équipée de six transducteurs. Lorsque la baignoire est remplie avec de l'eau, deux transducteurs sont positionnés au-dessus de la ligne d'eau, et quatre transducteurs sont placés sous la ligne d'eau.

Suivre les étapes ci-dessous pour ajuster l'intensité du transducteur en utilisant l'écran d'intensité sur l'interface utilisateur.

Résonance au-dessus de l'eau

- Cette fonction active le réglage de la résonance de son au-dessus de l'eau pour tous les effets.
- Pendant que l'effet est activé, toucher l'icône Moins [-] ou l'icône Plus [+] au-dessus des barres d'indication pour régler l'intensité de résonance qui sort des transducteurs situés à proximité du haut de la baignoire.
- Toucher l'icône Moins [-] pour réduire l'intensité ou l'icône Plus [+] pour augmenter l'intensité.

Résonance sous l'eau

- Cette fonction active le réglage de la résonance de son sous l'eau pour tous les effets.
- Pendant que l'effet est activé, toucher l'icône Moins [-] ou l'icône Plus [+] au-dessous des barres d'indication pour régler l'intensité de résonance qui sort des transducteurs situés à proximité du bas de la baignoire.
- Toucher l'icône Moins [-] pour réduire l'intensité ou l'icône Plus [+] pour augmenter l'intensité.

Silence

- Cette fonction met la combinaison de son et de vibrations provenant des transducteurs en mode de silence.

Ajustement de l'intensité des bulles (cont.)

- Toucher l'icône [Silence] pour activer ou désactiver la résonance sonore. L'icône et les crochets s'illuminent lorsque la fonction SILENCE est activée.

Entretien et nettoyage

Pour obtenir les meilleurs résultats possibles, prendre ce qui suit en considération lors de l'entretien de votre produit KOHLER:

- Toujours tester la solution de nettoyage sur une surface non visible avant de l'appliquer sur l'ensemble de la surface.
- Essuyer les surfaces et rincer complètement avec de l'eau immédiatement après l'application du nettoyant. Rincer et sécher tout éclaboussement sur les surfaces avoisinantes.
- Ne pas laisser les nettoyeurs tremper sur les surfaces.
- Utiliser une éponge ou un chiffon doux et humide. Ne jamais utiliser de matériau abrasif tel qu'une brosse ou une éponge à récurer pour nettoyer les surfaces.

Pour obtenir des renseignements détaillés sur le nettoyage et les produits à considérer, consulter le site www.kohler.com/clean. Pour commander des renseignements sur le nettoyage, appeler le 1-800-456-4537.

Dépannage

AVIS: Cette section est seulement destinée à une aide générale. Un représentant du service agréé Kohler Co. ou un électricien qualifié doit rectifier tous les problèmes électriques. Pour un service de garantie, appeler le 1-800-4KOHLER à partir des É.-U. et du Canada, ou le 001-800-456-4537 à partir du Mexique.

REMARQUE: Le numéro de modèle du produit est imprimé sur une étiquette placée du côté souffleur de la baignoire.

REMARQUE: Pour tout renseignement sur les pièces de rechange, visiter la page du produit sur le site www.kohler.com.

Tableau de dépannage

Symptômes	Cause probable	Action recommandée
1. Un ou plusieurs transducteurs ne produisent pas de son ou le son est trop bas.	A. Le fil du transducteur n'est pas branché correctement.	A. S'assurer que les câbles sont installés correctement dans les connexions de l'amplificateur de commande et sur les transducteurs de gauche et de droite.
2. Un ou plusieurs transducteurs ne produisent pas de son ou le son est trop bas.	A. Transducteur endommagé ou le transducteur n'est pas branché.	A. S'assurer que les câbles des transducteurs sont installés correctement dans les connecteurs positif (+) et négatif (-) appropriés sur l'amplificateur de commande.
3. Si de la musique a été jouée très fort, celle-ci s'arrête même si une chanson a été sélectionnée correctement.	A. Arrêt thermal.	A. Arrêter le système pendant 1 heure pour permettre à l'appareil de se refroidir. S'assurer que la température de l'emplacement dans lequel l'appareil est installé ne dépasse pas 104°F (40°C).
4. Le voyant DEL d'état ne s'allume pas.	A. L'alimentation électrique n'est pas branchée dans la prise. B. La connexion de l'alimentation électrique à l'amplificateur de commande peut être desserrée ou déconnectée. C. La prise n'est pas sous tension. D. Le disjoncteur s'est déclenché.	A. Brancher l'alimentation électrique dans la prise. B. Vérifier la connexion de l'alimentation électrique à l'amplificateur de commande et reconnecter si nécessaire. C. S'assurer que la prise électrique est sous tension. D. Réarmer le disjoncteur.

Dépannage (cont.)**Tableau de dépannage**

Symptômes	Cause probable	Action recommandée
5. Aucun son à travers les disjoncteurs.	<p>A. La chanson est en pause.</p> <p>B. Le volume est trop bas.</p>	<p>A. S'assurer qu'une chanson est en train de jouer. Si la chanson est en pause, appuyer sur la fonction de reprise pour continuer la lecture.</p> <p>B. S'assurer que le volume est augmenté à un niveau assez élevé pour une écoute agréable.</p>
6. L'amplificateur de commande ne se connecte pas à un appareil BLUETOOTH.	<p>A. L'appareil BLUETOOTH ne se trouve pas dans la portée prévue.</p> <p>B. L'appareil BLUETOOTH n'est pas apparié avec l'amplificateur de commande.</p>	<p>A. S'assurer que l'appareil BLUETOOTH est compris dans la portée de l'amplificateur de commande.</p> <p>B. Appairer l'appareil BLUETOOTH avec l'amplificateur de commande selon les instructions d'appariement pour l'appareil BLUETOOTH.</p>
7. Le voyant DEL est bleu, mais le signal audio est intermittent.	<p>A. L'appareil BLUETOOTH ne se trouve pas un rayon de plage complète.</p>	<p>A. Amener l'appareil BLUETOOTH plus près de l'emplacement de l'amplificateur de commande.</p>

Tableau de dépannage de l'amplificateur de commande

Symptômes	Cause probable	Action recommandée
1. Un ou plusieurs transducteurs ne produisent pas de son.	<p>A. Le fil du transducteur n'est pas connecté correctement.</p> <p>B. Fils de transducteurs endommagés.</p> <p>C. Un transducteur est manquant, desserré ou n'est pas attaché.</p>	<p>A. S'assurer que les fils sont connectés correctement à l'amplificateur de commande. Chaque transducteur est muni d'un fil blanc et noir qui est le fil positif (+) et un fil en blanc solide qui est le fil négatif (-).</p> <p>B. La baignoire comprend six transducteurs sur lesquels des fils sont attachés en permanence. Inspecter les six transducteurs pour y rechercher la présence de fils effilochés, coupés ou desserrés. Appeler le centre de services à la clientèle pour obtenir de l'aide.</p> <p>C. Si l'un des six transducteurs est manquant, desserré ou n'est pas attaché sur la baignoire, s'adresser au centre de services à la clientèle pour obtenir de l'aide.</p>
2. La musique s'arrête même si une chanson a été sélectionnée correctement, et le voyant d'état clignote en jaune.	<p>A. Arrêt thermal.</p> <p>B. Erreur d'amplificateur de commande.</p>	<p>A. Arrêter le système pendant 1 heure pour permettre à l'appareil de se refroidir. S'assurer que la température de l'emplacement dans lequel l'appareil est installé ne dépasse pas 104°F (40°C). Redémarrer le système. Si le voyant d'état n'est pas allumé de manière solide ou clignote en bleu, consulter le guide d'installation de l'amplificateur de commande.</p> <p>B. Appeler le centre de services à la clientèle de Kohler si le voyant DEL d'état de l'amplificateur de commande clignote en jaune une fois que le système a été redémarré.</p>

Dépannage (cont.)

Tableau de dépannage de l'amplificateur de commande

Symptômes	Cause probable	Action recommandée
3. Le voyant DEL d'état ne s'allume pas.	<p>A. L'alimentation électrique n'est pas branchée dans la prise.</p> <p>B. La connexion de l'alimentation électrique à l'amplificateur de commande est desserrée ou déconnectée.</p> <p>C. La prise n'est pas sous tension.</p> <p>D. Le disjoncteur s'est déclenché.</p>	<p>A. Brancher l'alimentation électrique dans la prise.</p> <p>B. Vérifier la connexion de l'alimentation électrique à l'amplificateur de commande et reconnecter si nécessaire.</p> <p>C. S'assurer que la prise électrique est sous tension.</p> <p>D. Réarmer le disjoncteur.</p>
4. Aucun son à travers les disjoncteurs.	<p>A. La chanson est en pause.</p> <p>B. L'entrée auxiliaire ou la source BLUETOOTH n'est pas connectée.</p> <p>C. Aucun effet vibracoustique n'a été sélectionné sur l'interface utilisateur.</p> <p>D. L'amplificateur de commande a été mis en sourdine.</p> <p>E. Le volume est trop bas.</p>	<p>A. S'assurer qu'une chanson est en train de jouer. Si la chanson est en pause, appuyer sur la fonction de reprise pour continuer la lecture.</p> <p>B. S'assurer qu'une chanson joue à partir de l'entrée auxiliaire ou de la source BLUETOOTH.</p> <p>C. S'assurer que l'effet vibracoustique a été sélectionné.</p> <p>D. Aller à l'écran d'intensité sur l'interface utilisateur et annuler la sourdine de l'amplificateur de commande.</p> <p>E. S'assurer que le volume est réglé sur un niveau assez élevé sur l'interface utilisateur et le dispositif auxiliaire.</p>
5. L'amplificateur de commande ne se connecte pas à mon appareil BLUETOOTH.	<p>A. L'appareil BLUETOOTH ne se trouve pas dans la portée prévue.</p> <p>B. L'appareil BLUETOOTH n'est pas apparié avec l'amplificateur de commande.</p>	<p>A. S'assurer que l'appareil BLUETOOTH est compris dans la portée de l'amplificateur de commande. Dans des conditions normales, la portée maximale est de 30' (9,14 m).</p> <p>B. Appairer l'appareil BLUETOOTH avec l'amplificateur de commande selon les instructions d'appariement pour l'appareil BLUETOOTH.</p>
6. Le voyant DEL d'état est bleu, mais le signal audio est intermittent.	<p>A. Le signal de l'appareil BLUETOOTH est faible.</p>	<p>A. Amener l'appareil BLUETOOTH plus près de l'emplacement de l'amplificateur de commande. Dans des conditions normales, la portée maximale est de 30' (9,14 m).</p>

Tableau de dépannage de la chromathérapie (si présente)

Symptôme	Cause probable	Action recommandée
1. Les lampes de chromathérapie ne fonctionnent pas.	<p>A. L'alimentation à l'amplificateur de commande est coupée.</p> <p>B. L'amplificateur de commande doit être réinitialisé.</p>	<p>A. Réinitialiser le disjoncteur pour l'amplificateur de commande, puis vérifier l'alimentation électrique et les connexions.</p> <p>B. Débrancher le cordon d'alimentation de l'amplificateur de la prise électrique. Attendre 30 secondes, puis brancher dans l'alimentation électrique et redémarrer.</p>

Dépannage (cont.)

Tableau de dépannage de la chromathérapie (si présente)

Symptôme	Cause probable	Action recommandée
	<p>C. L'amplificateur de commande ne fonctionne pas.</p> <p>D. Les connexions des câbles de chromathérapie ou de l'interface utilisateur sont desserrées ou endommagées.</p> <p>E. L'interface utilisateur ne fonctionne pas correctement.</p> <p>F. La fonction de chromathérapie n'a pas été sélectionnée sur l'interface utilisateur.</p> <p>G. La commande de chromathérapie ne fonctionne pas.</p>	<p>C. Remplacer l'amplificateur.</p> <p>D. Inspecter les câbles afin d'y rechercher des connexions desserrées ou un endommagement. Remplacer les câbles selon les besoins.</p> <p>E. Vérifier que le câble de l'interface utilisateur est bien connecté à l'interface utilisateur et à la connexion de l'interface utilisateur sur l'amplificateur. Si les connexions sont adéquates, remplacer l'interface utilisateur.</p> <p>F. Sélectionner la fonction de chromathérapie sur l'interface utilisateur.</p> <p>G. Remplacer la commande de chromathérapie.</p>
2. Les lampes de chromathérapie ne passent pas par toutes les couleurs.	<p>A. L'amplificateur de commande doit être réinitialisé.</p> <p>B. Les connexions des câbles de chromathérapie ou de l'interface utilisateur sont desserrées ou endommagées.</p> <p>C. L'interface utilisateur ne fonctionne pas correctement.</p> <p>D. Si aucune des actions recommandées ne corrige le problème, contacter Kohler Co.</p>	<p>A. Débrancher le cordon d'alimentation de l'amplificateur de la prise électrique. Attendre 30 secondes, puis brancher dans l'alimentation électrique et redémarrer.</p> <p>B. Inspecter les câbles pour y rechercher des connexions desserrées ou un endommagement. Remplacer les câbles selon les besoins.</p> <p>C. Faire un cycle de toutes les fonctions de lampes de chromathérapie. Si les lampes ne passent pas par toutes les couleurs et si l'icône bleue sur l'interface utilisateur n'est pas allumée, remplacer l'interface utilisateur.</p> <p>D. Contacter le service d'assistance à la clientèle en utilisant les coordonnées fournies sur la couverture arrière.</p>
3. Les lampes de chromathérapie restent bloquées sur une couleur.	<p>A. L'amplificateur de commande doit être réinitialisé.</p> <p>B. L'interface utilisateur ne fonctionne pas correctement.</p>	<p>A. Débrancher le cordon d'alimentation de l'amplificateur de la prise électrique. Attendre 30 secondes, puis brancher dans l'alimentation électrique et redémarrer.</p> <p>B. Faire un cycle de toutes les fonctions des lampes de chromathérapie. Si les lampes ne passent pas par toutes les couleurs et si l'icône bleue sur l'interface utilisateur n'est pas allumée, remplacer l'interface utilisateur.</p>

Dépannage (cont.)

Tableau de dépannage de la chromathérapie (si présente)

Symptôme	Cause probable	Action recommandée
	<p>C. Les connexions des câbles de chromathérapie ou de l'interface utilisateur sont desserrées ou endommagées.</p> <p>D. Si aucune des actions recommandées ne corrige le problème, contacter Kohler Co.</p>	<p>C. Inspecter les câbles afin d'y rechercher des connexions desserrées ou un endommagement. Remplacer les câbles selon les besoins.</p> <p>D. Contacter le service d'assistance à la clientèle en utilisant les coordonnées fournies sur la couverture arrière.</p>

Garantie

GARANTIE LIMITÉE D'UN AN

Les produits de plomberie KOHLER sont garantis contre tout vice de matériau et de fabrication pendant un an à partir de la date de l'installation.

Si un vice est découvert au cours d'une utilisation normale, Kohler Co. choisira, à sa discrétion, la réparation, le remplacement ou la rectification appropriée après inspection desdits vices par Kohler Co. pendant un (1) an à partir de la date d'installation. Kohler Co. n'est pas responsable des frais d'enlèvement ou d'installation. **L'utilisation de nettoyeurs à l'intérieur du réservoir annule la garantie.**

Pour obtenir le service de garantie, contacter Kohler Co., par l'intermédiaire du vendeur, plombier, centre de rénovation ou revendeur par internet, ou bien par écrit à l'adresse suivante Kohler Co., Attn.: Customer Care Center, 444 Highland Drive, Kohler, WI 53044, USA, ou appeler le 1-800-4-KOHLER (1-800-456-4537) à partir des É.-U. et du Canada, et le 001-800-456-4537 à partir du Mexique, ou consulter le site www.kohler.com aux É.-U., www.ca.kohler.com à partir du Canada, ou www.mx.kohler.com au Mexique.

LES GARANTIES TACITES, Y COMPRIS CELLES DE COMMERCIALITÉ ET D'ADAPTATION À UN USAGE PARTICULIER, SONT EXPRESSÉMENT LIMITÉE À LA DURÉE DE LA PRÉSENTE GARANTIE. KOHLER CO. ET/OU LE REVENDEUR DÉCLINENT TOUTE RESPONSABILITÉ CONTRE LES DOMMAGES PARTICULIERS, ACCESSOIRES OU INDIRECTS. Certains états et provinces ne permettent pas de limite sur la durée de la garantie tacite, ni l'exclusion ou la limite des dommages particuliers, accessoires ou indirects, et, par conséquent, lesdites limites et exclusions peuvent ne pas s'appliquer à votre cas. Cette garantie vous donne des droits juridiques particuliers. Vous pouvez également avoir d'autres droits qui varient d'un état ou d'une province à l'autre.

Ceci constitue la garantie écrite exclusive de Kohler Co.

Garantie

Garantie limitée de cinq ans pour les robinets, valves et contrôles électroniques KOHLER®

Kohler Co. garantit les robinets, valves et contrôles électroniques contre tout vice de matériau et de fabrication lors d'une utilisation domestique normale, pendant cinq ans à partir de la date d'installation du produit. La présente garantie s'applique uniquement aux robinets, valves et contrôles électroniques installés aux États-Unis, au Canada et au Mexique ("Amérique du Nord").

En cas de défectuosité lors d'une utilisation domestique normale, Kohler Co. choisira, à son gré, la réparation, le remplacement de la pièce ou du produit, ou la rectification appropriée, dans les cas où l'inspection de Kohler révélerait une telle défectuosité. Aucun dommage causé par un accident, une mauvaise utilisation ou un mauvais traitement n'est couvert par la présente garantie. Un entretien et un nettoyage inadéquats annulent la garantie*. Une preuve d'achat (ticket de caisse d'origine) doit être présentée à Kohler Co. avec toutes les réclamations au titre de la garantie. Kohler Co. n'est pas responsable des frais de main-d'œuvre, d'installation ou de tout autre frais particulier accessoire ou indirect que ceux susmentionnés.

Garantie (cont.)

La responsabilité de Kohler Co. ne dépassera en aucun cas le prix d'achat du robinet, de la valve ou du contrôle.

Si les robinets, les valves ou les contrôles électroniques sont utilisés dans un commerce ou si ces articles sont installés en dehors d'Amérique du Nord, Kohler Co. garantit les robinets, les valves ou les contrôles contre tout vice de matériau et de fabrication pendant un (1) an à partir de la date d'installation dudit produit, et toutes les autres modalités de la présente garantie s'appliquent à l'exception de sa durée.

Pour toute réclamation au titre de la présente garantie, contacter le vendeur, plombier, centre de rénovation ou revendeur par internet. Fournir tous les renseignements pertinents à la réclamation, dont notamment une description complète du problème et du produit, le numéro de modèle, la date et le lieu d'achat du produit, ainsi que la date de son installation. Joindre également l'original de la facture. Pour de plus amples renseignements ou pour obtenir les coordonnées du service de réparation le plus proche, écrire à Kohler Co., Attn: Customer Care Center, Kohler, Wisconsin 53044, USA, ou appeler le 1-800-4-KOHLER (1-800-456-4537) à partir des É.-U. et du Canada, et le 001-800-456-4537 à partir du Mexique, ou consulter le site www.kohler.com aux É.-U., www.ca.kohler.com à partir du Canada, ou www.mx.kohler.com au Mexique.

LES GARANTIES SUSMENTIONNÉES SONT FOURNIES AU LIEU ET PLACE DE TOUTES AUTRES GARANTIES, EXPRESSES OU TACITES, Y COMPRIS LES GARANTIES TACITES DE COMMERCIALITÉ ET D'ADAPTATION À UN USAGE PARTICULIER.

KOHLER CO. ET/OU LE REVENDEUR DÉCLINENT TOUTE RESPONSABILITÉ CONTRE LES DOMMAGES PARTICULIERS, ACCESSOIRES OU INDIRECTS. Certains états et provinces ne permettent pas de limite sur la durée de la garantie tacite, ni l'exclusion ou la limite des dommages, et, par conséquent, lesdites limites et exclusions peuvent ne pas s'appliquer à votre cas. La présente garantie accorde au consommateur des droits juridiques particuliers. Vous pouvez également avoir d'autres droits qui varient d'un état ou d'une province à l'autre. La présente garantie est accordée uniquement à l'acquéreur d'origine et exclut tous dommages dus à une mauvaise installation, un usage abusif ou une mauvaise utilisation du produit, qu'ils soient effectués par un entrepreneur, une société de services ou le consommateur.

Ceci constitue la garantie écrite exclusive de Kohler Co.

***Ne jamais utiliser de nettoyants contenant des agents abrasifs, de l'ammoniaque, de l'eau de Javel, des acides, des cires, de l'alcool, des dissolvants ou autres produits non recommandés pour le chrome. Ceci annulera la garantie.**

Guía del propietario

Bañera vibracústica

Contenido

Instrucciones importantes de seguridad	2
Especificaciones	2
Su bañera vibracústica	5
Iconos de la interface de usuario	5
Funcionamiento de la bañera	6
Menú de selección	7
Experiencias	9
Cromoterapia (si está equipada)	10
Sonido auxiliar	11
Ajuste de la intensidad de los transductores	12
Cuidado y limpieza	13
Resolución de problemas	13
Garantía	17
Garantía	17

Instrucciones importantes de seguridad

LEA Y SIGA TODAS LAS INSTRUCCIONES

GUARDE ESTAS INSTRUCCIONES

INSTRUCCIONES RELATIVAS A LOS RIESGOS DE INCENDIO, SACUDIDA ELÉCTRICA O LESIONES PERSONALES



PELIGRO: Riesgo de lesiones personales o ahogamiento. Este aparato no está diseñado para ser usado por personas con habilidades físicas, sensoriales o mentales disminuidas, o con falta de experiencia y conocimientos. Los niños deben ser supervisados para asegurar que no jueguen con este aparato.



ADVERTENCIA: Riesgo de lesiones personales. Para evitar lesiones, tenga cuidado al entrar y al salir de la bañera.



ADVERTENCIA: Al usar aparatos eléctricos siempre cumpla las precauciones básicas, incluidas las siguientes:



ADVERTENCIA: Riesgo de sacudidas eléctricas. Solo conecte a un circuito protegido por un interruptor de circuito con pérdida a tierra (GFCI)*. **Se requiere conexión a tierra.** Un representante de servicio autorizado debe instalar esta unidad y conectarla a tierra.



ADVERTENCIA: Riesgo de sacudidas eléctricas. Un electricista calificado debe tender todo el cableado eléctrico.



ADVERTENCIA: Riesgo de sacudidas eléctricas. Desconecte el suministro eléctrico antes de dar servicio.



ADVERTENCIA: Riesgo de sacudidas eléctricas. No haga funcionar dispositivos auxiliares eléctricos cerca de agua.



ADVERTENCIA: Riesgo de lesiones personales. Las piezas con corriente eléctrica, excepto las que se suministran con voltaje muy bajo que no exceda 12 V, deben quedar inaccesibles a la persona en la bañera.



ADVERTENCIA: Riesgo de lesiones personales o de daños a la propiedad. Lea atentamente todas las instrucciones antes de comenzar la instalación.

AVISO: Cumpla todos los códigos de plomería, eléctricos y de construcción.

*Fuera de Estados Unidos es posible que este dispositivo se conozca como dispositivo de corriente residual (RCD, por sus siglas en inglés).

Especificaciones

Interface de usuario

Temperatura ambiente	Máx. 125°F (51,5°C)
Humedad relativa máxima	100 % con condensación (solamente superficie externa)
Longitud del cable de interface	25' (7,6 m)

Amplificador de control

Temperatura ambiente	Mayor de 34°F (1°C), Máx. 104°F (40°C)
Humedad relativa máxima	95 % sin condensación
Longitud de cable de transductor	25' (7,6 m)
Longitud de cable de cromoterapia	25' (7,6 m)

Servicio eléctrico	120 V, 15 A, 60 Hz
---------------------------	--------------------

Especificaciones (cont.)

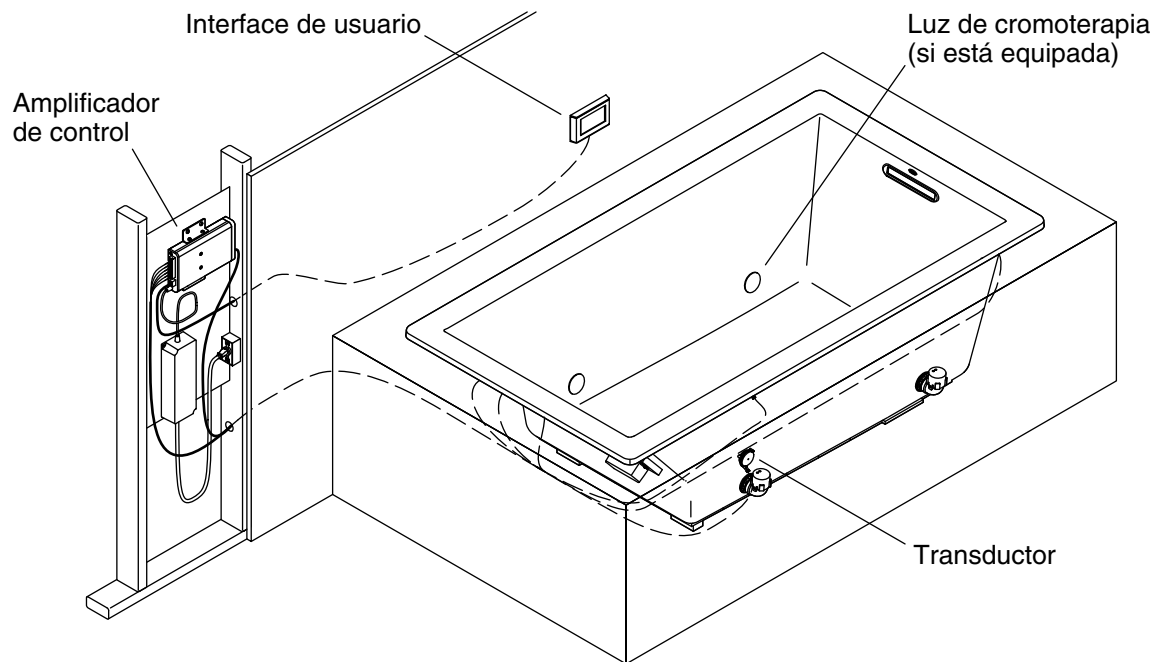

Su bañera vibracústica

Su bañera vibracústica está diseñada para ofrecer una experiencia de sonido circundante resonante y relajante. La bañera está equipada con los siguientes componentes:

- **Interface de usuario** – La interface, fácil de alcanzar, le permite encender y apagar la unidad. Además le permite seleccionar experiencias y regular la intensidad de la resonancia y de la iluminación de cromoterapia (si está equipada). La interface también permite seleccionar la fuente auxiliar de música (si está conectada).
- **Luces de cromoterapia (si está equipada)** – Agregue ambiente a su baño con un ciclo continuo de ocho colores, o seleccione la iluminación en un color específico.
- **Transductores** – Componentes a través de los cuales se transfieren pulsaciones vibracústicas a la bañera. Cuando la bañera está llena de agua, dos transductores quedan arriba de la línea de agua y cuatro quedan abajo de la línea de agua.
- **Amplificador de control** – Provee energía eléctrica a los transductores y a la iluminación de cromoterapia (si está equipada) para crear experiencias vibracústicas calmantes o vigorizantes. El control también tiene un puerto para conectar una fuente auxiliar de música opcional.

La bañera ofrece distintas experiencias vibracústicas:

- **"Awakening," "Solitude," "Transcendence," "Letting Go," "Toms," y "Up Down"** – seis experiencias personalizadas que combinan sonido y vibraciones diseñadas para relajar y energizar la mente y el cuerpo.
- La resonancia del sonido y el color de la luz se pueden ajustar para cada experiencia como usted lo desee. Consulte las secciones "Ajuste de resonancia" y "Cromoterapia".



Inicio

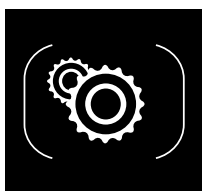

Configuración

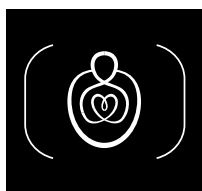

Experiencia

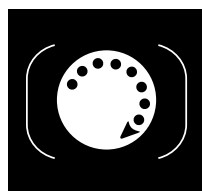

Cromoterapia

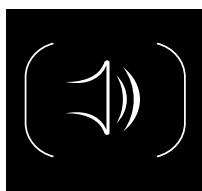

Intensidad

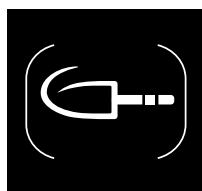

Aux

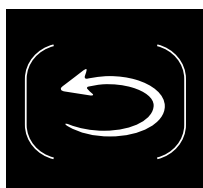

Flecha regresar

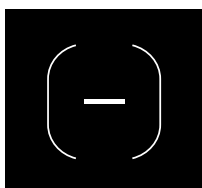

Menos

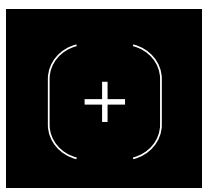

Más



Silenciar



Música



Apagar

Iconos de la interface de usuario

- **Icono [Inicio]** – El menú principal que muestra cuándo la interface del usuario está encendida.
- **Icono [Selección]** – Permite el acceso a los menús de brillo, idioma y restablecer.
- **Icono [Experiencia]** – Combinación de vibraciones de sonido y composiciones originales diseñadas para relajar la mente y el cuerpo.
- **Icono [Cromoterapia]** (solo modelos equipados) – Enciende y apaga las luces de cromoterapia en la bañera y permite ajustar el color.
- **Icono [Intensidad]** – Permite ajustar la resonancia de sonido arriba y abajo del nivel de agua en todas las experiencias.
- **Icono [Aux]** – Permite seleccionar música desde un dispositivo de audio externo conectado mediante el conector “Entrada de línea” en el amplificador de control.
- **Icono [Flecha regresar]** – Permite navegar a la pantalla anterior.
- **Icono Menos [-]** – Reduce la intensidad de la resonancia o del brillo de la pantalla de interface.
- **Icono Más [+]** – Aumenta la intensidad de la resonancia o el brillo de la pantalla de interface.
- **Icono [Silenciar]** – Enciende o apaga la resonancia de sonido.
- **Icono [Música]** – Enciende o apaga el sonido auxiliar.
- **Icono [Apagar]** – Apaga la interface de usuario.

Sistema vibracústico

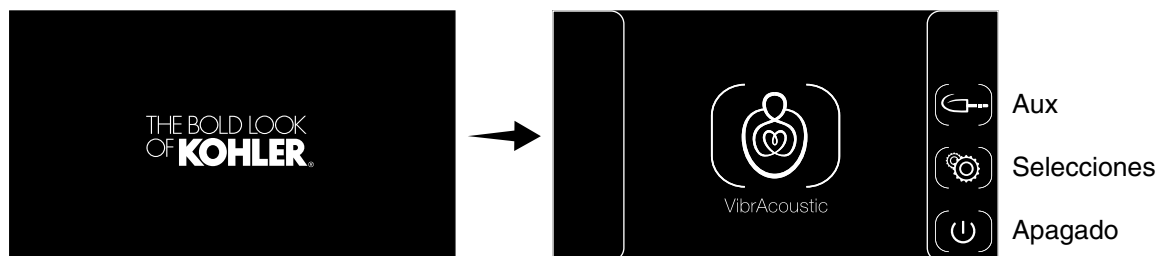

Sistema vibracústico con cromoterapia

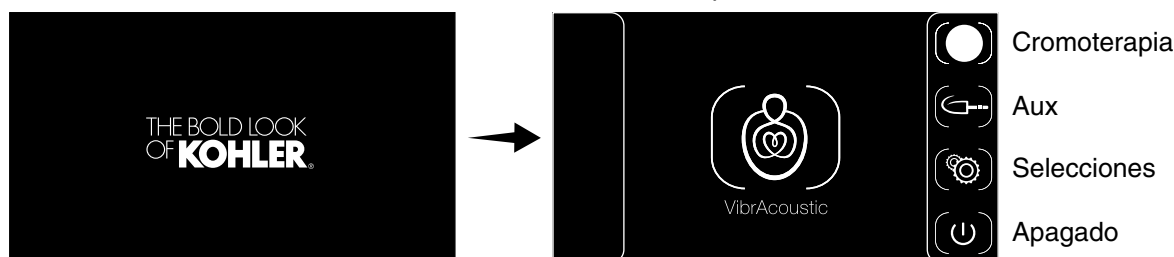

Funcionamiento de la bañera

Llene la bañera

- Para comenzar a usar su bañera, cierre el desagüe y llene la bañera con agua.
- Con la mano, pruebe la temperatura del agua para su confort y seguridad. Entre con cuidado a la bañera.

Encienda la interface

NOTA: Interface de usuario "Modo" Inactividad– A fin de mejorar su experiencia de baño, la interface está programada para que se oscurezca después de 2 minutos de inactividad. En el modo de inactividad, la pantalla queda en blanco. Para continuar con el funcionamiento normal, toque la pantalla de interface.

NOTA: Si la interface no funciona correctamente, antes de llamar a un representante de servicio calificado, consulte la sección "Guía para resolver problemas" en esta guía.

- Toque la pantalla para encender la interface. El logotipo KOHLER aparece brevemente y se atenúa, luego aparece la página de inicio.

Cómo navegar por la pantalla táctil

NOTA: Todos los iconos de los menús de la pantalla táctil de la interface están entre corchetes.

- Para seleccionar una opción de menú, toque el icono deseado.
- Los corchetes del icono seleccionado se iluminan al tocar el icono, luego la pantalla cambia a la opción de menú seleccionada.

Página de inicio

- La página de inicio muestra el icono [Experiencia].
- **Bañeras con cromoterapia (se muestra):** Provee opciones en el lado derecho de la pantalla para: [Cromoterapia], [Aux], [Selección] y [Apagar].
- **Bañeras sin cromoterapia:** Provee opciones en el lado derecho de la pantalla para: [Aux], [Selección] y [Apagar].

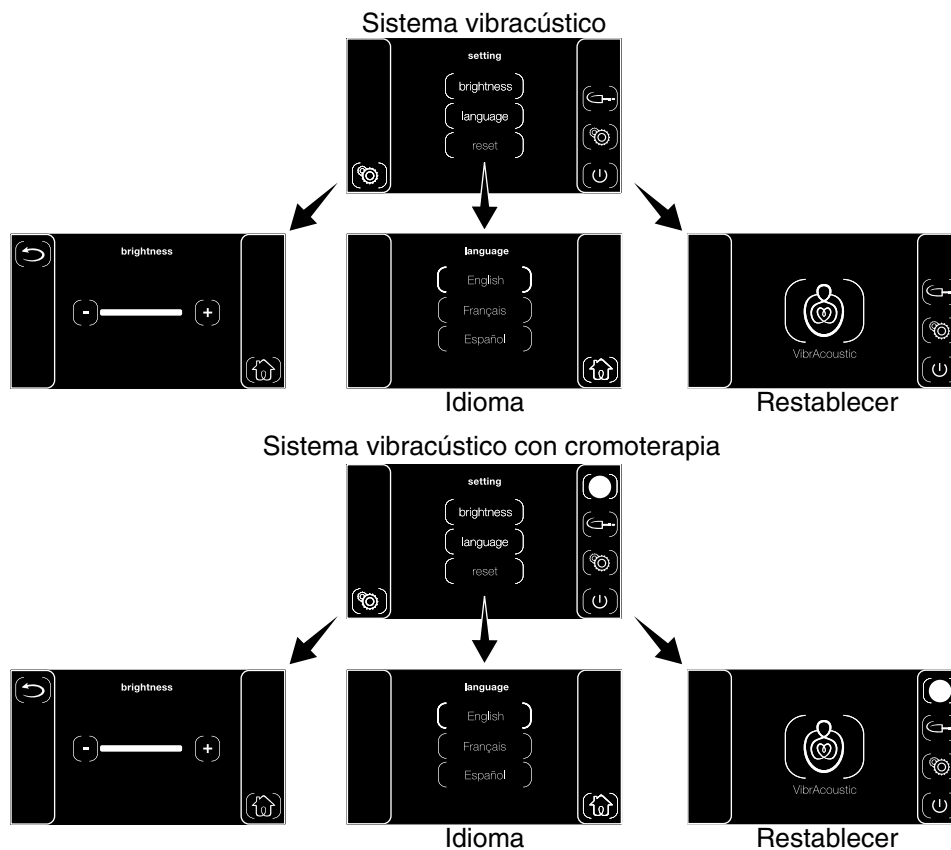

Menú de selección

- A partir de la página de inicio, toque el icono [Selección] para tener acceso a la pantalla de selección.
- El menú [Selección] tiene tres opciones: [Brillo], [Idioma] y [Restablecer].

Brillo de la pantalla

- La opción [Brillo] controla la intensidad de la pantalla de interface.
- Toque el icono menos [-] para reducir el brillo, o el icono más [+] para aumentar el brillo.
- Para regresar a la página de inicio, toque el icono [Inicio].

Idioma

- El menú [Idioma] tiene tres opciones: [English], [Français], o [Español].
- Toque el idioma que desee. El idioma seleccionado se ilumina y, a partir ese momento, todas las pantallas que se abren aparecen en el idioma seleccionado.
- Para regresar al menú [Selección], toque el icono [Flecha regresar] en el lado derecho de la pantalla.
- Para regresar a la página de inicio, toque el icono [Inicio].

Restablecer

- La opción [Restablecer] está disponible para restablecer el sistema a las selecciones de fábrica, si la interface del usuario no funciona correctamente.

NOTA: Para restablecer el amplificador de control y mantener las selecciones personalizadas de la interface de usuario, desenchufe la fuente de suministro eléctrico al amplificador, espere 30 segundos, luego vuelva a enchufar.

Menú de selección (cont.)

NOTA: Restablecer el sistema retorna la interface a las selecciones originales predeterminadas de fábrica.

- La opción de restablecer restablece tanto la interface de usuario como el amplificador de control.
- Para restablecer el sistema, toque la opción [Restablecer]. Después de varios segundos, el sistema se apaga y vuelve a encenderse, y la interface de usuario regresa a la página de inicio.

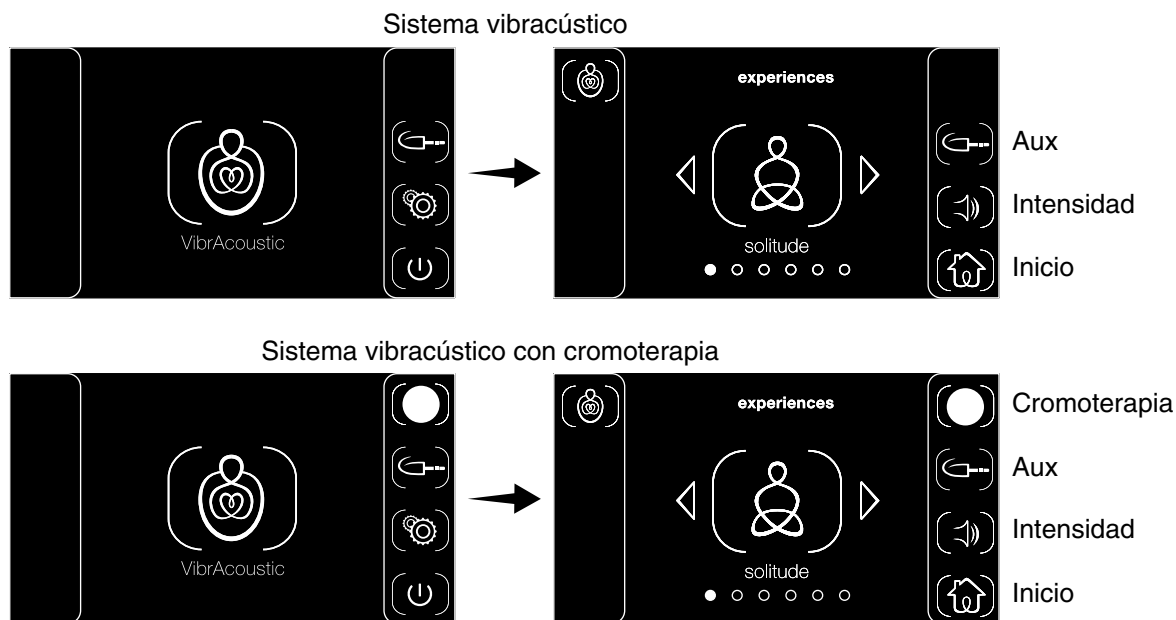

Experiencias

NOTA: Duración de la experiencia – La unidad está diseñada para funcionar continuamente durante 2 horas, y luego se apaga sin importar si está en una experiencia o emitiendo sonido auxiliar. Dentro del lapso de estas 2 horas, si el usuario toca la pantalla de interface, el temporizador de 2 horas se restablece y vuelve a comenzar.

Inicie una experiencia

- En la página de inicio, toque el icono grande [Experiencia] para tener acceso a las distintas opciones de experiencias.
- En la pantalla aparece el icono de experiencia entre corchetes.
- Toque el icono para iniciar la experiencia. Los corchetes se iluminan mientras la experiencia está activa.
- La experiencia está activa durante 2 horas, a menos de que el usuario toque la pantalla para aumentar el tiempo o que la apague.

Seleccione una experiencia

- Las experiencias se pueden cambiar tocando las flechas a la derecha o a la izquierda del icono. Se puede seleccionar una experiencia diferente mientras una experiencia esté activa.
- La resonancia del sonido y el color de la luz se pueden ajustar para cada experiencia, según desee. Consulte las secciones "Ajuste de la resonancia" y "Cromoterapia".

Apague la experiencia

- Toque el icono para apagar la experiencia.

NOTA: Al encender un sonido auxiliar se detiene la experiencia que esté activa. Consulte la sección "Sonido auxiliar".

Sistema vibracústico con cromoterapia

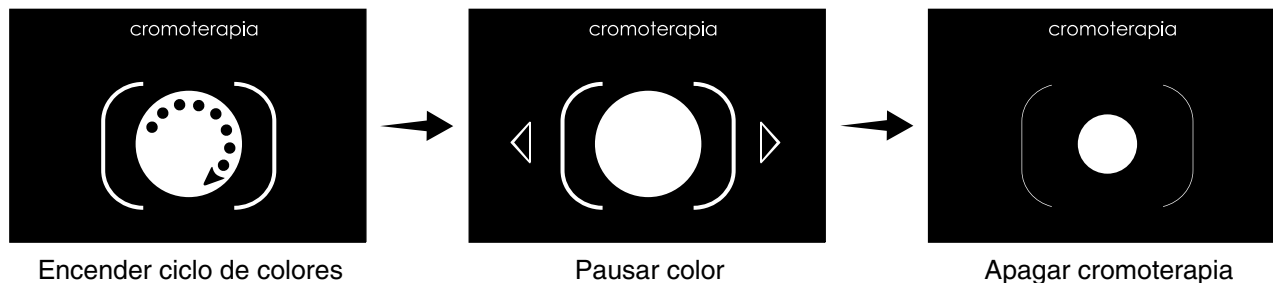
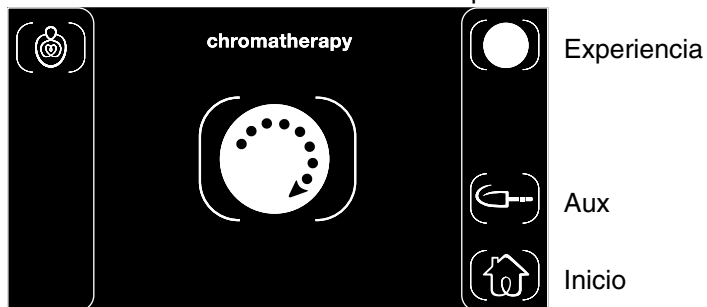

Cromoterapia (si está equipada)

Si su bañera vibracústica está equipada con luces de cromoterapia, en la página de inicio de la interface de usuario aparece un icono [Cromoterapia] en la esquina superior derecha de la pantalla.

Hay tres opciones de cromoterapia disponibles: ciclo continuo de ocho colores de luz, pausa en un color de luz seleccionado, y apagar luces de cromoterapia. Para tener acceso a estas opciones, toque el icono [Cromoterapia] hasta llegar a la selección deseada.

Encienda la cromoterapia

NOTA: La selección predeterminada de cromoterapia es un ciclo continuo de ocho colores de luz.

- Toque el icono [Cromoterapia] en la esquina superior derecha de la pantalla de interface para encender las luces de cromoterapia. Los corchetes se iluminan y aparece una flecha punteada dentro del icono para indicar que las luces están ciclando a través de todos los colores.
- Las luces de cromoterapia ciclan continuamente por los ocho colores. Un ciclo completo toma aproximadamente 1 minuto.

Pause el ciclo de colores de cromoterapia

- Las luces de cromoterapia se pueden fijar en un color específico.
- Toque el icono [Cromoterapia] para pausar el ciclo de cromoterapia. La flecha punteada desaparece para indicar que las luces han sido pausadas en el color seleccionado.
- Durante el modo PAUSA, la pantalla muestra flechas hacia la derecha e izquierda.
- Toque la flecha derecha o izquierda para pasar al color de luz de cromoterapia deseado.

Apague la cromoterapia

- Toque el icono [Cromoterapia] iluminado para apagar las luces de cromoterapia. El icono y los corchetes ya no están iluminados, y desaparecen todas las flechas.

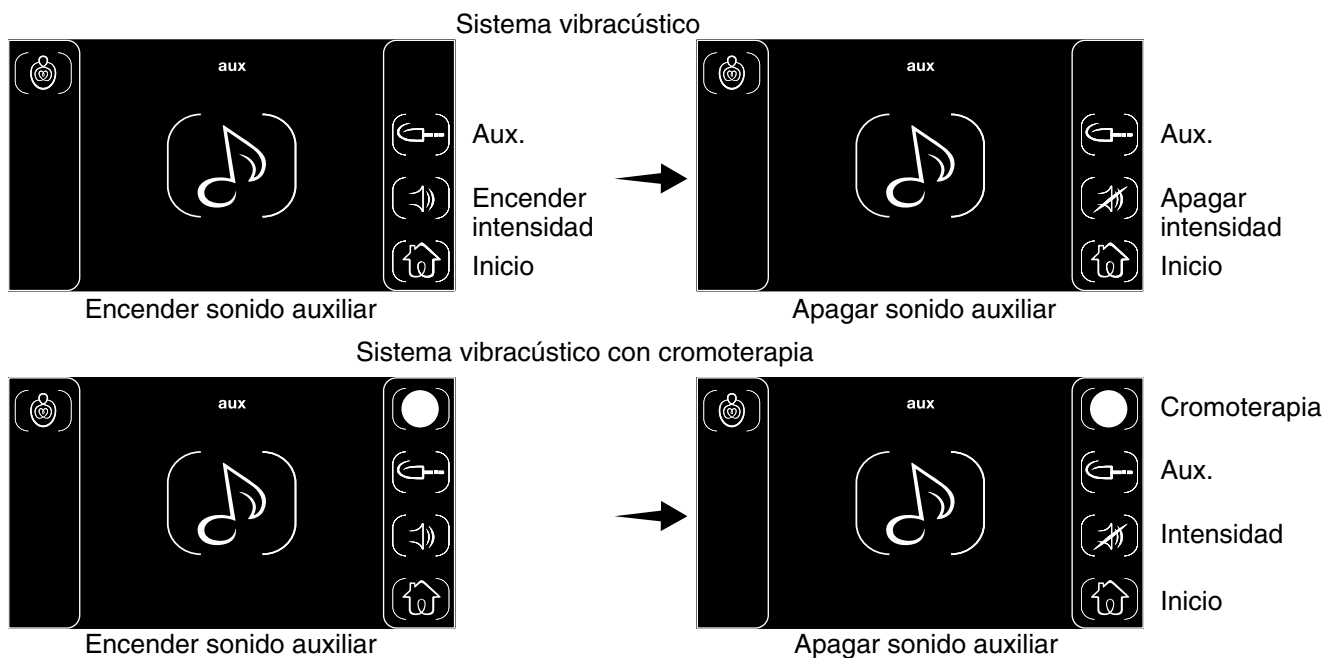

Sonido auxiliar

NOTA: La opción de sonido auxiliar solo funciona si el cable de entrada auxiliar está conectado a la conexión de entrada auxiliar en el amplificador, o si el dispositivo BLUETOOTH está apareado con el amplificador.

NOTA: La fuente de entrada auxiliar no funciona si el dispositivo BLUETOOTH está apareado con el amplificador.

NOTA: Al encender un sonido auxiliar se detiene la experiencia que esté activa.

- La conexión auxiliar se puede usar para conectar dispositivos BLUETOOTH y otros dispositivos de audio para que los usuarios puedan reproducir su propia música con la bañera vibracústica.
- Para obtener acceso al sonido auxiliar, toque el icono [Aux].
- Si está conectada una fuente de sonido auxiliar, toque el icono [Música] para encender el sonido. Los corchetes que encierran el icono se iluminan cuando el sonido está encendido.

NOTA: Si el sonido no resuena a través de los transductores cuando están iluminados los corchetes del icono [Música], asegúrese de que el dispositivo auxiliar esté bien conectado y encendido, y de que la función SILENCIAR auxiliar esté apagada. Si el dispositivo es compatible con BLUETOOTH, debe aparearse con el amplificador.

- La intensidad de la resonancia del sonido auxiliar se puede controlar desde la interface del usuario o desde el dispositivo de sonido auxiliar. Consulte la sección "Ajuste de resonancia" para ajustar el sonido auxiliar desde la interface del usuario.
- Para apagar el sonido auxiliar, toque el icono [Música]. Los corchetes ya no se iluminan con brillo.

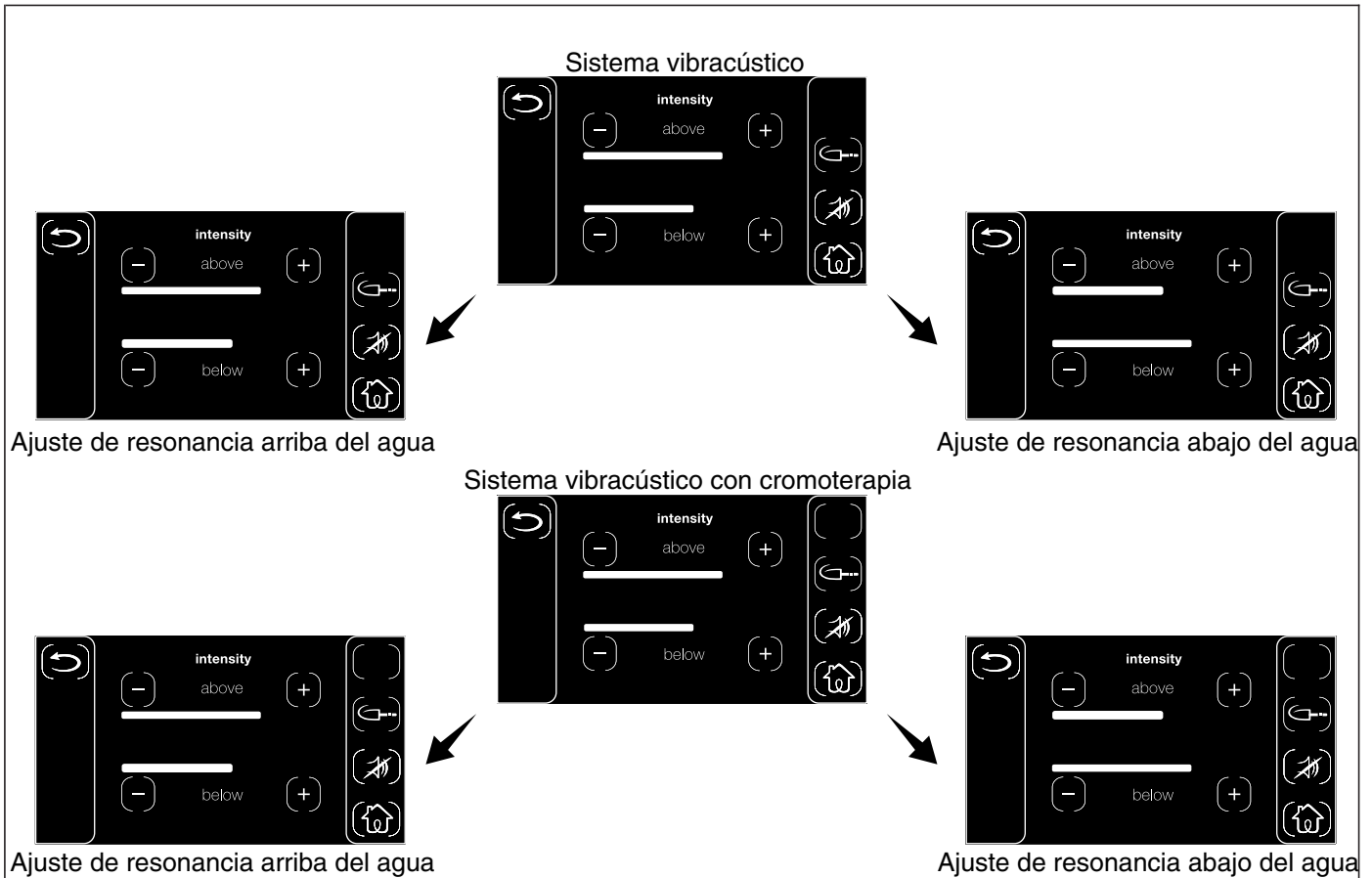

Ajuste de la intensidad de los transductores

La bañera está equipada con seis transductores. Cuando la bañera está llena de agua, dos transductores quedan arriba de la línea de agua y cuatro quedan abajo de la línea de agua.

Con los siguientes pasos ajuste la intensidad de los transductores mediante la pantalla de intensidad en la interface de usuario.

Resonancia arriba del agua

- Esta función permite el ajuste de resonancia del sonido arriba del agua en todas las experiencias.
- Mientras una experiencia esté funcionando, toque el icono menos [-] o el más [+] arriba de las barras indicadoras para ajustar la intensidad de la resonancia que viene de los transductores ubicados cerca de la parte superior de la bañera.
- Toque el icono menos [-] para reducir la intensidad, o el icono más [+] para aumentarla.

Resonancia abajo del agua

- Esta función permite ajustar la resonancia del sonido abajo del agua en todas las experiencias.
- Mientras una experiencia esté funcionando, toque el icono menos [-] o el más [+] arriba de las barras indicadoras para ajustar la intensidad de la resonancia que viene de los transductores ubicados cerca del fondo de la bañera.
- Toque el icono menos [-] para reducir la intensidad, o el icono más [+] para aumentarla.

Silenciar

- Esta función silencia la combinación de sonido y vibración provenientes de los transductores.
- Toque el Icono [Silenciar] para encender o apagar la resonancia de sonido. El icono y los corchetes se iluminan cuando SILENCIAR está activado.

Cuidado y limpieza

Para obtener los mejores resultados, tenga presente lo siguiente al limpiar su producto KOHLER:

- Siempre pruebe la solución de limpieza en un área oculta antes de aplicarla a toda la superficie.
- Limpie con un paño las superficies, y enjuague completa e inmediatamente con agua después de haber aplicado algún limpiador. Enjuague y seque las superficies cercanas que hayan recibido salpicaduras.
- No deje mucho tiempo los limpiadores en las superficies.
- Utilice una esponja humedecida o un paño suave y húmedo. Para limpiar las superficies nunca utilice materiales abrasivos, como cepillos o estropajos de tallar.

Para obtener información detallada de limpieza y de productos a considerar, visite www.kohler.com/clean. Para solicitar información sobre el cuidado y la limpieza, llame al 1-800-456-4537.

Resolución de problemas

AVISO: El propósito de esta sección es solo ayuda general. Todos los problemas eléctricos deben ser resueltos por un representante de servicio autorizado de Kohler Co. o un electricista calificado. Para obtener el servicio de garantía, llame 1-800-4KOHLER desde EE.UU. y Canadá, o al 001-800-456-4537 desde México.

NOTA: El número de modelo del producto está impreso en una etiqueta en el lado del soplador de la bañera.

NOTA: Para consultar información sobre piezas de repuesto, visite la página de su producto en www.kohler.com.

Resolución de problemas

Síntomas	Causa probable	Acción recomendada
1. Uno o más transductores no producen sonido, o el sonido es demasiado bajo.	A. El cable de alguno de los transductores no está bien enchufado.	A. Asegúrese de que los cables estén bien instalados en las conexiones del amplificador de control y a los transductores izquierdos y derechos.
2. Uno o más transductores no producen sonido, o el sonido es demasiado bajo.	A. Algún transductor está dañado o no está bien enchufado.	A. Asegúrese de que los cables de los transductores estén bien instalados en los conectores correspondientes positivos (+) y negativos (-) en el amplificador de control.
3. Después de tocar música a alto volumen, la música deja de tocar aunque una pieza musical esté bien seleccionada.	A. Apagado debido a alta temperatura.	A. Apague el sistema durante 1 hora para dejar enfriar la unidad. Asegúrese de que el área donde está instalada la unidad no exceda 104°F (40°C).
4. El LED de estado no se ilumina.	A. La conexión de alimentación eléctrica no está enchufada al tomacorriente. B. Es posible que la conexión de la fuente de alimentación eléctrica al amplificador de control esté suelta o desconectada. C. El tomacorriente no recibe alimentación eléctrica. D. El interruptor de circuito se ha disparado.	A. Enchufe la fuente de alimentación eléctrica al tomacorriente. B. Revise la conexión de la fuente de alimentación eléctrica al amplificador de control, y vuelva a conectar si es necesario. C. Asegúrese de que el tomacorriente reciba alimentación eléctrica. D. Restablezca el interruptor de circuito.
5. No se produce sonido a través de los transductores.	A. La pieza musical está en pausa.	A. Asegúrese de que haya una pieza musical tocando. Si la pieza musical está en pausa, oprima la función de reanudar para continuar.

Resolución de problemas (cont.)

Resolución de problemas

Síntomas	Causa probable	Acción recomendada
	B. El volumen está muy bajo.	B. Asegúrese de que el volumen esté lo suficientemente alto para poder disfrutarlo.
6. El amplificador de control no se conecta a un dispositivo BLUETOOTH.	A. El dispositivo BLUETOOTH no está dentro de rango de alcance. B. El dispositivo BLUETOOTH no está apareado al amplificador de control.	A. Asegúrese de que el dispositivo BLUETOOTH esté dentro del rango de alcance del amplificador de control. B. Aparee el dispositivo BLUETOOTH al amplificador de control de acuerdo a las instrucciones de apareamiento de su dispositivo BLUETOOTH.
7. La luz LED está azul, pero la señal de audio es intermitente.	A. El dispositivo BLUETOOTH no está dentro del rango de alcance.	A. Acerque el dispositivo BLUETOOTH al amplificador de control.

Resolución de problemas del amplificador de control

Síntomas	Causa probable	Acción recomendada
1. Uno o más transductores no producen sonido.	A. El cable de alguno de los transductores no está bien conectado. B. Cables dañados de transductores. C. Algún transductor falta, está suelto o no está conectado.	A. Asegúrese de que los cables estén bien conectados al amplificador de control. Cada transductor tiene un cable blanco con negro que es el conductor positivo (+), y un cable blanco que es el conductor negativo (-). B. La bañera tiene seis transductores con cables conectados de forma permanente. Revise los 6 transductores para ver si hay algún cable deshilachado, cortado o suelto. Comuníquese con el Centro de Atención a Clientes para obtener asistencia. C. Si falta alguno de los seis transductores, si hay alguno suelto o no conectado a la bañera, comuníquese con el Centro de Atención a Clientes para obtener asistencia.
2. La música se detiene aunque se haya seleccionado correctamente una pieza musical, y la luz indicadora de estado parpadea en amarillo.	A. Apagado debido a alta temperatura. B. Error del amplificador de control.	A. Apague el sistema durante 1 hora para dejar enfriar la unidad. Asegúrese de que el área donde está instalada la unidad no exceda 104°F (40°C). Vuelva a encender el sistema. Si el indicador de estado no está iluminado de manera sólida o parpadeando en azul, consulte la guía de instalación del amplificador de control. B. Comuníquese con el Centro de Atención a Clientes si el indicador de estado LED del amplificador de control parpadea en amarillo después de volver a encender el sistema.
3. El LED de estado no se ilumina.	A. La conexión de alimentación eléctrica no está enchufada al tomacorriente.	A. Enchufe la fuente de alimentación eléctrica al tomacorriente.

Resolución de problemas (cont.)

Resolución de problemas del amplificador de control

Síntomas	Causa probable	Acción recomendada
	<p>B. Es posible que la conexión de la fuente de alimentación eléctrica al amplificador de control esté suelta o desconectada.</p> <p>C. El tomacorriente no recibe alimentación eléctrica.</p> <p>D. El interruptor de circuito se ha disparado.</p>	<p>B. Revise la conexión de la fuente de alimentación eléctrica al amplificador de control, y vuelva a conectar si es necesario.</p> <p>C. Asegúrese de que el tomacorriente reciba alimentación eléctrica.</p> <p>D. Restablezca el interruptor de circuito.</p>
4. No se produce sonido a través de los transductores.	<p>A. La pieza musical está en pausa.</p> <p>B. La fuente de entrada auxiliar o de BLUETOOTH no está conectada.</p> <p>C. No se ha seleccionado una experiencia vibracústica en la interface de usuario.</p> <p>D. El amplificador de control ha sido silenciado.</p> <p>E. El volumen está muy bajo.</p>	<p>A. Asegúrese de que haya una pieza musical tocando. Si la pieza musical está en pausa, oprima la función de reanudar para continuar.</p> <p>B. Asegúrese de que haya una pieza musical tocando proveniente de la entrada auxiliar o de un dispositivo BLUETOOTH.</p> <p>C. Asegúrese de haber seleccionado la experiencia vibracústica.</p> <p>D. Desactive la función de silenciar el amplificador de control en la pantalla de intensidad en la interface de usuario.</p> <p>E. Asegúrese de que el volumen esté establecido lo suficientemente alto en la interface de usuario y en el dispositivo auxiliar.</p>
5. El amplificador de control no se conecta a mi dispositivo BLUETOOTH.	<p>A. El dispositivo BLUETOOTH no está dentro de rango de alcance.</p> <p>B. El dispositivo BLUETOOTH no está apareado al amplificador de control.</p>	<p>A. Asegúrese de que el dispositivo BLUETOOTH esté dentro del rango de alcance de su amplificador de control. En condiciones normales, el rango de alcance máximo es 30' (9,14 m).</p> <p>B. Aparee el dispositivo BLUETOOTH al amplificador de control de acuerdo a las instrucciones de apareamiento de su dispositivo BLUETOOTH.</p>
6. La luz LED de estado está azul, pero la señal de audio es intermitente.	<p>A. La señal del dispositivo BLUETOOTH es débil.</p>	<p>A. Acerque el dispositivo BLUETOOTH al amplificador de control. En condiciones normales, el rango de alcance máximo es 30' (9,14 m).</p>

Resolución de problemas de cromoterapia (si está equipada)

Síntoma	Causa probable	Acción recomendada
1. Las luces de cromoterapia no funcionan.	<p>A. No hay suministro eléctrico al amplificador de control.</p>	<p>A. Restablezca el interruptor de circuito al amplificador de control, y luego verifique el suministro de electricidad y las conexiones.</p>

Resolución de problemas (cont.)

Resolución de problemas de cromoterapia (si está equipada)

Síntoma	Causa probable	Acción recomendada
	<p>B. Se debe restablecer el amplificador de control.</p> <p>C. El amplificador de control no funciona.</p> <p>D. Las conexiones de los cables de cromoterapia o de la interface del usuario están sueltas o dañadas.</p> <p>E. La interface del usuario no funciona bien.</p> <p>F. La función de cromoterapia no ha sido seleccionada en la interface de usuario.</p> <p>G. El control de cromoterapia no funciona.</p>	<p>B. Desenchufe la fuente de alimentación eléctrica del amplificador del tomacorriente. Espere 30 segundos, y luego enchufe la fuente de alimentación eléctrica y vuelva a encender.</p> <p>C. Cambie el amplificador.</p> <p>D. Revise que las conexiones de los cables no estén sueltas ni dañadas. Cambie los cables cuando sea necesario.</p> <p>E. Verifique que el cable de la interface de usuario esté bien conectado a la interface de usuario y a la conexión de la interface de usuario en el amplificador. Si las conexiones están bien, cambie la interface de usuario.</p> <p>F. Seleccione la función de cromoterapia en la interface de usuario.</p> <p>G. Cambie el control de cromoterapia.</p>
<p>2. Las luces de cromoterapia no cambian de color en el ciclo de todos los colores.</p>	<p>A. Se debe restablecer el amplificador de control.</p> <p>B. Las conexiones de los cables de cromoterapia o de la interface del usuario están sueltas o dañadas.</p> <p>C. La interface de usuario no funciona bien.</p> <p>D. Si ninguna de las acciones recomendadas corrige el problema, comuníquese con Kohler Co.</p>	<p>A. Desenchufe la fuente de alimentación eléctrica del amplificador del tomacorriente. Espere 30 segundos, y luego enchufe la fuente de alimentación eléctrica y vuelva a encender.</p> <p>B. Revise que las conexiones de los cables no estén sueltas ni dañadas. Cambie los cables cuando sea necesario.</p> <p>C. Circule por todas las funciones de las luces de cromoterapia. Si las luces no pasan por el ciclo de todos los colores y el icono azul de la interface del usuario no se ilumina, cambie la interface del usuario.</p> <p>D. Comuníquese con el Centro de Atención a Clientes mediante la información de contacto en la contraportada.</p>
<p>3. Las luces de cromoterapia se quedan bloqueadas en un color.</p>	<p>A. Se debe restablecer el amplificador de control.</p> <p>B. La interface de usuario no funciona bien.</p>	<p>A. Desenchufe la fuente de alimentación eléctrica del amplificador del tomacorriente. Espere 30 segundos, y luego enchufe la fuente de alimentación eléctrica y vuelva a encender.</p> <p>B. Circule por todas las funciones de las luces de cromoterapia. Si las luces no pasan por el ciclo de todos los colores y el icono azul de la interface del usuario no se ilumina, cambie la interface del usuario.</p>

Resolución de problemas (cont.)

Resolución de problemas de cromoterapia (si está equipada)

Síntoma	Causa probable	Acción recomendada
	<p>C. Las conexiones de los cables de cromoterapia o de la interface de usuario están sueltas o dañadas.</p> <p>D. Si ninguna de las acciones recomendadas corrige el problema, comuníquese con Kohler Co.</p>	<p>C. Revise que las conexiones de los cables no estén sueltas ni dañadas. Cambie los cables cuando sea necesario.</p> <p>D. Comuníquese con el Centro de Atención a Clientes mediante la información de contacto en la contraportada.</p>

Garantía

GARANTÍA LIMITADA DE UN AÑO

Se garantizan los productos de plomería KOHLER contra defectos de material y mano de obra durante un año a partir de la fecha de instalación.

Kohler Co., a su criterio, reparará, reemplazará o realizará los ajustes pertinentes en los casos en que la inspección realizada por Kohler Co. determine que dichos defectos hayan ocurrido durante el uso normal en el transcurso de un (1) año a partir de la fecha de instalación. Kohler Co. no se hace responsable de costos de desinstalación o de instalación. **El uso de limpiadores de inodoro que se colocan dentro del tanque anula la garantía.**

Para obtener el servicio de garantía, comuníquese con Kohler Co. a través de su distribuidor, contratista de plomería, centro de remodelación o distribuidor por Internet, o escriba a Kohler Co., Atención: Customer Care Center, 444 Highland Drive, Kohler, WI 53044, EE.UU., o llame al 1-800-4-KOHLER (1-800-456-4537) desde los EE.UU. y Canadá, o al 001-800-456-4537 desde México, o visite www.kohler.com desde los EE.UU., www.ca.kohler.com desde Canadá, o www.mx.kohler.com en México.

TODA GARANTÍA IMPLÍCITA, INCLUIDA LA DE COMERCIALIZACIÓN E IDONEIDAD DEL PRODUCTO PARA UN USO DETERMINADO, SE LIMITA EXPRESAMENTE A LA DURACIÓN DE ESTA GARANTÍA. KOHLER CO. Y/O EL VENDEDOR DESCARGAN TODA RESPONSABILIDAD POR CONCEPTO DE DAÑOS PARTICULARES, INCIDENTALES O INDIRECTOS. Algunos estados/provincias no permiten limitaciones en cuanto a la duración de una garantía implícita o a la exclusión o limitación de daños particulares, incidentales o indirectos, por lo que es posible que estas limitaciones y exclusiones no se apliquen a su caso. Esta garantía le otorga ciertos derechos legales específicos. Además, usted también puede tener otros derechos que varían de estado a estado y de provincia a provincia.

Esta es la garantía exclusiva por escrito de Kohler Co.

Garantía

GARANTÍA LIMITADA DE CINCO AÑOS de griferías, válvulas y controles electrónicos KOHLER®

Kohler Co. garantiza las griferías, las válvulas y los controles electrónicos contra defectos de material y mano de obra durante el uso normal residencial, durante cinco años a partir de la fecha de instalación del producto. Esta garantía se aplica solamente a la grifería, las válvulas y los controles electrónicos instalados en Estados Unidos de América, Canadá y México ("Norteamérica").

Si se encuentra un defecto durante el uso residencial normal, Kohler Co., a su criterio, reparará, proveerá una pieza de repuesto o un producto, o realizará los ajustes pertinentes en los casos en que la inspección realizada por Kohler Co. determine dicho defecto. Esta garantía no cubre daños causados por accidente, abuso o uso indebido. El cuidado y la limpieza indebidos anulan la garantía*. Al presentar las reclamaciones de garantía a Kohler Co. es necesario incluir el comprobante de compra (recibo de venta original). Kohler Co. no se hace responsable de costos de mano de obra, instalación u otros costos incidentales o indirectos, aparte

Garantía (cont.)

de los mencionados arriba. En ningún caso la responsabilidad de Kohler Co. excederá el precio de compra de la grifería, la válvula o el control.

Si las griferías, las válvulas o los controles electrónicos se utilizan comercialmente o si se instalan fuera del territorio de Norteamérica, Kohler Co. garantiza que la grifería, la válvula o el control está libre de defectos de material y mano de obra durante un (1) año, a partir de la fecha de instalación, estando en efecto todas las demás condiciones de esta garantía, excepto la duración.

Si usted considera que tiene una reclamación en virtud de la garantía, comuníquese con su centro de remodelación, distribuidor, contratista de plomería o distribuidor por Internet. Asegúrese de proporcionar toda la información pertinente a su reclamación, incluida una descripción completa del problema, el producto, el número de modelo, la fecha de compra del producto, el lugar de compra del producto, y la fecha de instalación. También incluya el recibo original. Para obtener información adicional, o para el nombre y la dirección del lugar de reparación y servicio más cercano a usted, escriba a Kohler Co., Atención: Customer Care Center, Kohler, Wisconsin 53044 USA, o llame al 1-800-4-KOHLER (1-800-456-4537) desde los EE.UU. y Canadá, y al 001-800-456-4537 desde México, o visite www.kohler.com desde los EE.UU., www.ca.kohler.com desde Canadá, o www.mx.kohler.com en México.

LAS GARANTÍAS ANTERIORMENTE MENCIONADAS SUSTITUYEN A TODAS LAS DEMÁS GARANTÍAS, EXPRESAS O IMPLÍCITAS, INCLUIDAS, ENTRE OTRAS, LAS GARANTÍAS IMPLÍCITAS DE COMERCIALIZACIÓN E IDONEIDAD PARA UN USO DETERMINADO.

KOHLER CO. Y/O EL VENDEDOR DESCARGAN TODA RESPONSABILIDAD POR CONCEPTO DE DAÑOS PARTICULARES, INCIDENTALS O INDIRECTOS. Algunos estados/provincias no permiten limitaciones en cuanto a la duración de una garantía implícita o a la exclusión o limitación de dichos daños, por lo que es posible que estas limitaciones y exclusiones no se apliquen a su caso. Esta garantía otorga al consumidor ciertos derechos legales específicos. Además, usted puede tener otros derechos que varían de estado a estado y de provincia a provincia. Esta garantía está destinada únicamente para el comprador consumidor original y excluye todo daño al producto como resultado de errores de instalación, abuso del producto o uso indebido del mismo, bien sea por parte de un contratista, de una compañía de servicios o del consumidor mismo.

Esta es la garantía exclusiva por escrito de Kohler Co.

***Nunca utilice limpiadores que contengan abrasivos, amoníaco, blanqueador, ácidos, ceras, alcohol, disolventes u otros productos no recomendados para el cromo. Esto anula la garantía.**

USA/Canada: 1-800-4KOHLER

México: 001-800-456-4537

kohler.com

THE BOLD LOOK
OF **KOHLER**®

©2018 Kohler Co.

1297608-5-B