

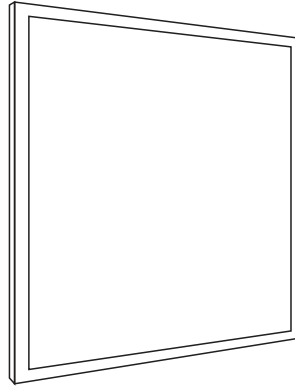

INSTALLATION INSTRUCTIONS

SLM14 | SLM22 | SLM24
SLM- LED SLIM PANEL



SAFETY PRECAUTION:

IMPORTANT: READ INSTRUCTIONS CAREFULLY BEFORE INSTALLING. KEEP THESE INSTRUCTIONS FOR FUTURE REFERENCE.

WARNING: RISK OF FIRE OR ELECTRICAL SHOCK

• THIS PRODUCT MUST BE INSTALLED IN ACCORDANCE WITH THE APPLICABLE INSTALLATION CODE BY A QUALIFIED ELECTRICIAN WHO IS FAMILIAR WITH THE CONSTRUCTION AND OPERATION OF THE PRODUCT AND HAZARDS INVOLVED.

- Turn off electrical power at fuse or circuit breaker box before wiring fixture to the power supply.
- Turn off the power when you perform any maintenance.

DIMENSIONS:

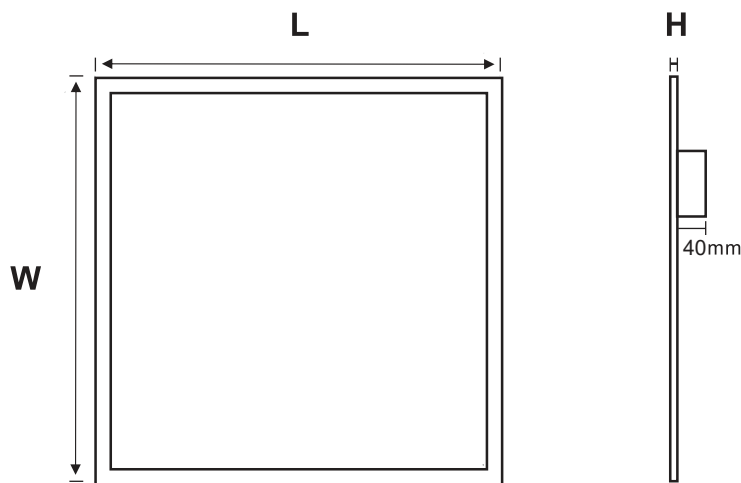

Model	L x W x H* (in)	L x W x H* (mm)
SLM14	11.74 x 47.6 x 0.4	298 x 1209 x 10
SLM22	23.7 x 23.7 x 0.4	602 x 602 x 10
SLM24	23.7 x 47.6 x 0.4	602 x 1209 x 10

*Driver Height= 1.57" (40mm)

WIRING:

ALWAYS TURN OFF THE POWER SUPPLY FROM MAIN CIRCUIT BREAKER FIRST!

0-10V DIMMING

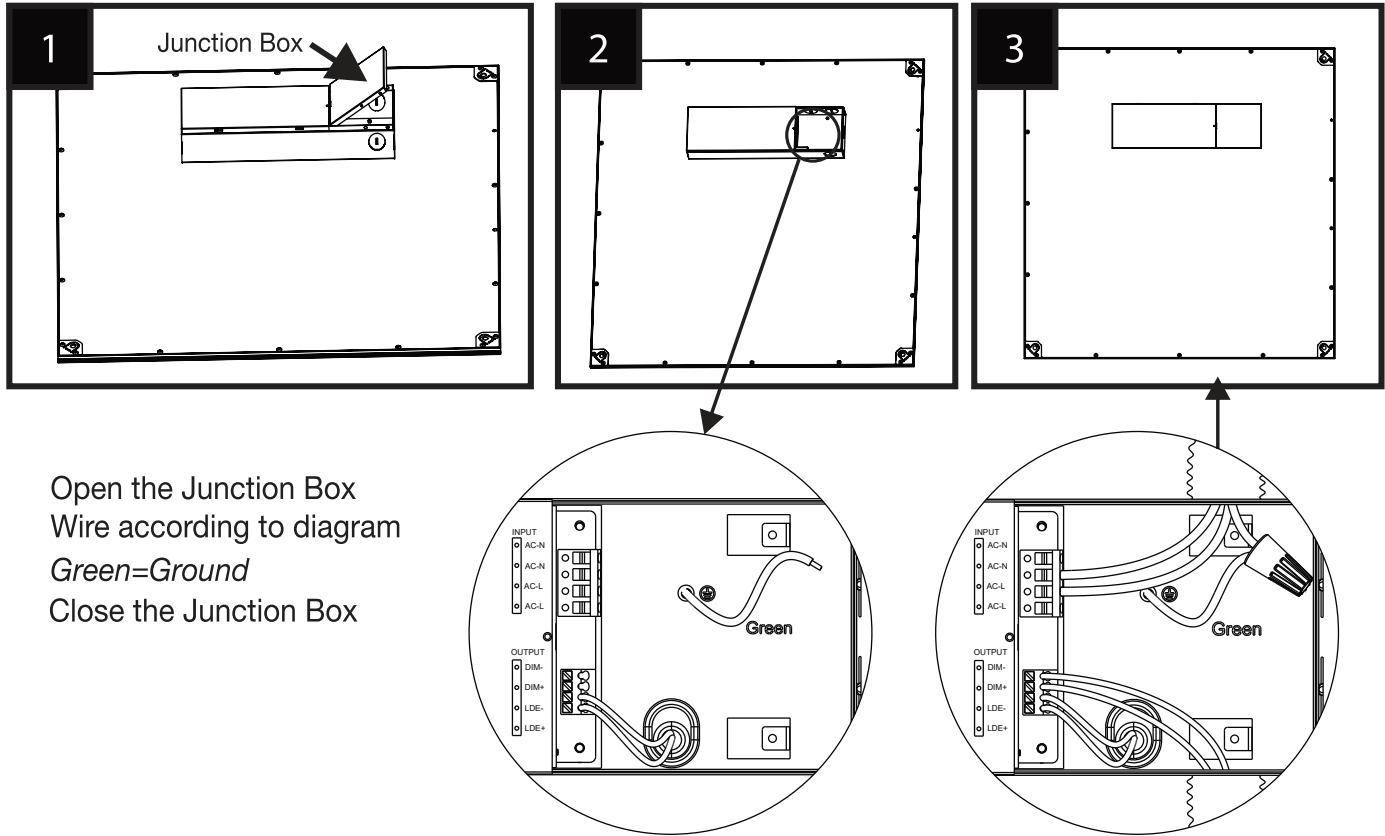

INSTALLATION:

RECESSED GRID CEILING

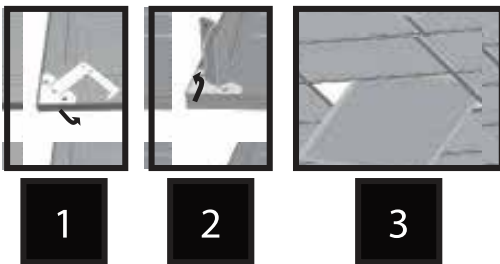

SLM-SCK-A SUSPENSION CABLE KIT (OPTIONAL)

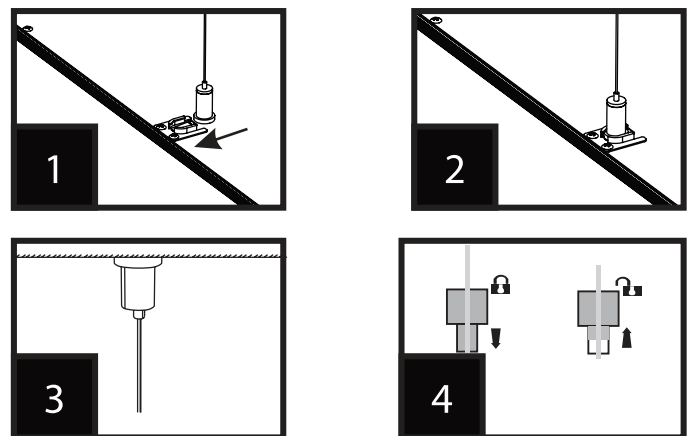

INSTALLATION:

SLM-SMK-A SURFACE MOUNT KIT (OPTIONAL)

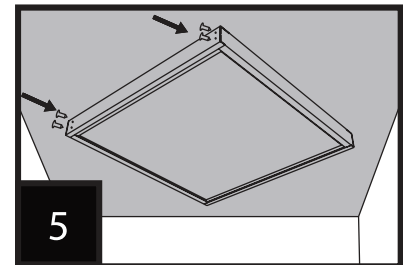
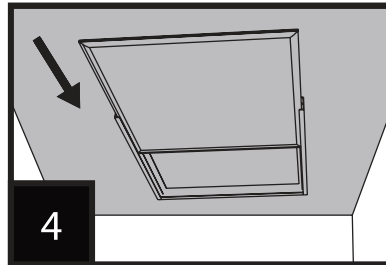
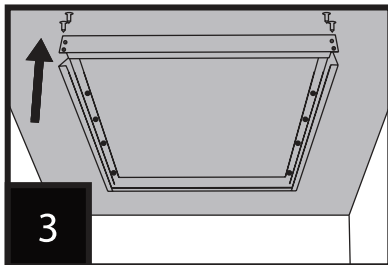
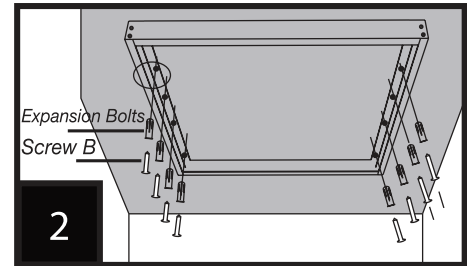
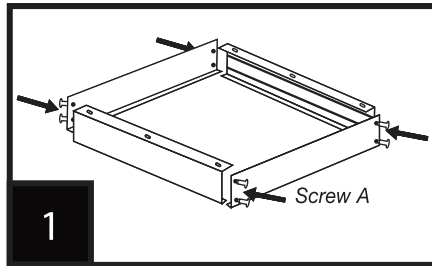
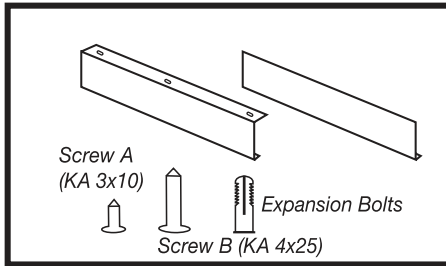

Assemble the frame using Screw A (KA 3x10) (Figure 1)

Attach the frame to the ceiling using Screw B (KA 4x25) and Expansion Bolts. (Figure 2)

Remove one side of the frame. (Figure 3)

Slide SLM Panel into the frame. (Figure 4)

Replace the last side and reattach with Screw A. (Figure 5)

SLM-RMK-A RECESSED MOUNTING KIT(OPTIONAL)

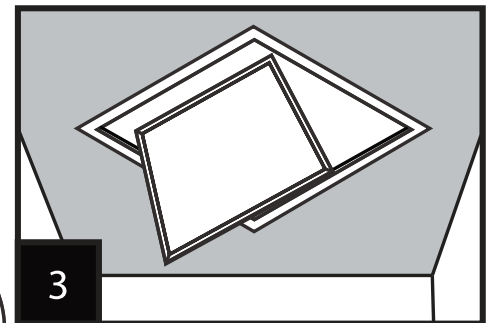
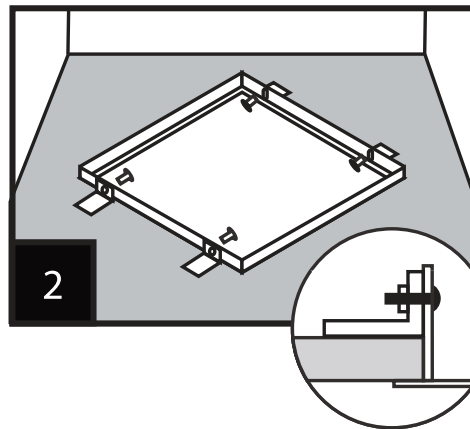
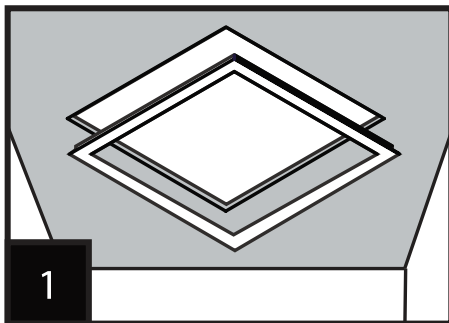

Place the mounting frame in the ceiling. (Figure 1)

Attach the frame to the ceiling as shown. (Figure 2)

Insert the SLM Panel into the recessed mounted frame. (Figure 3)



INSTRUCTIONS D'INSTALLATION

SLM14 | SLM22 | SLM24

SLM- PANNEAU SLIM LED

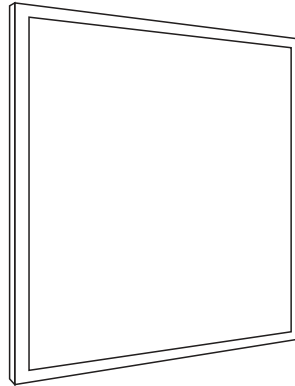

MESURES DE SÉCURITÉ:

IMPORTANT: LISEZ ATTENTIVEMENT LES INSTRUCTIONS AVANT D'INSTALLER. CONSERVEZ CES INSTRUCTIONS POUR RÉFÉRENCE FUTURE.

ATTENTION: RISQUE D'INCENDIE OU D'ÉLECTROCUTION

- Ce produit doit être installé conformément au code d'installation approprié par un électricien qualifié qui connaît la construction et le fonctionnement du produit et les risques encourus.
- Coupez l'alimentation électrique au fusible ou au boîtier disjoncteur avant de brancher l'appareil à l'alimentation électrique.
- Éteignez l'alimentation lorsque vous effectuez une opération de maintenance.

DIMENSIONS:

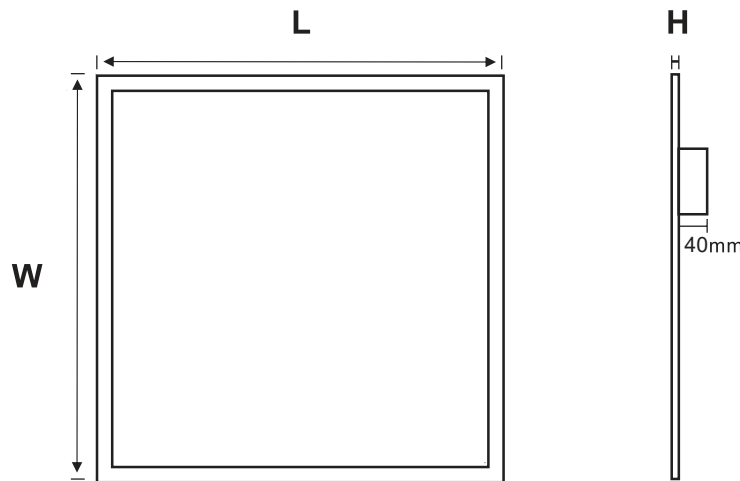

Modèle	L x W x H* (in)	L x W x H* (mm)
SLM14	11.74 x 47.6 x 0.4	298 x 1209 x 10
SLM22	23.7 x 23.7 x 0.4	602 x 602 x 10
SLM24	23.7 x 47.6 x 0.4	602 x 1209 x 10

*Pilote Hauteur = 1,57" (40mm)

CÂBLAGE:

TOUJOURS COUPER L'ALIMENTATION DU DISJONCTEUR PRINCIPAL EN PREMIER!

0-10V GRADATION

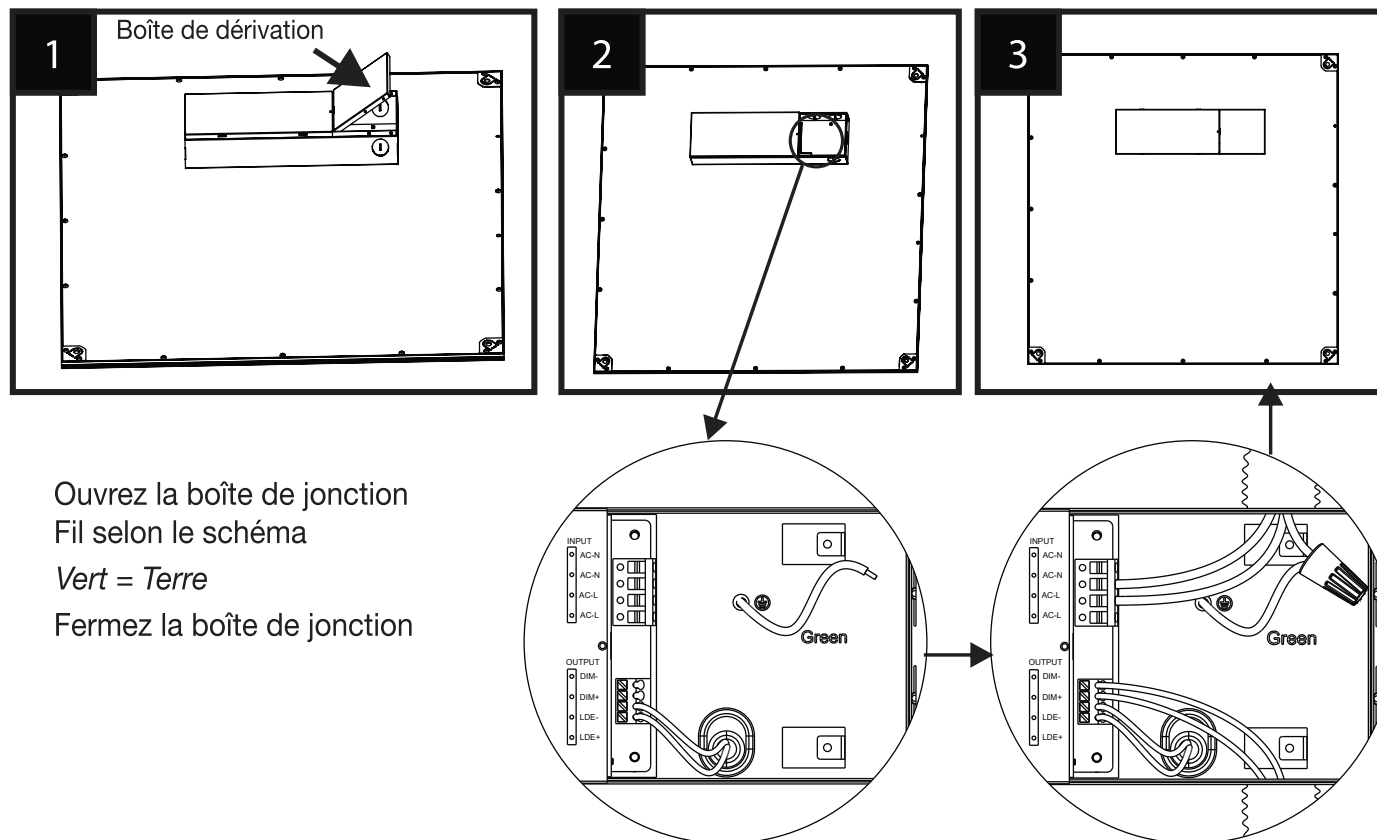

INSTALLATION:

PLAFOND DE LA GRILLE ENCASTRÉE

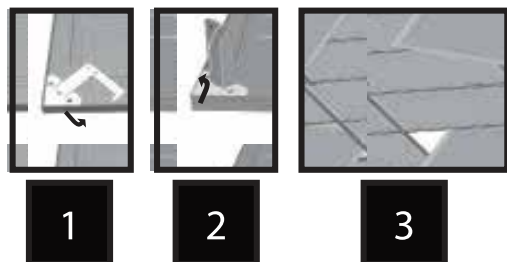

SLM-SCK-A KIT DE CÂBLE DE SUSPENSION (OPTIONNEL)

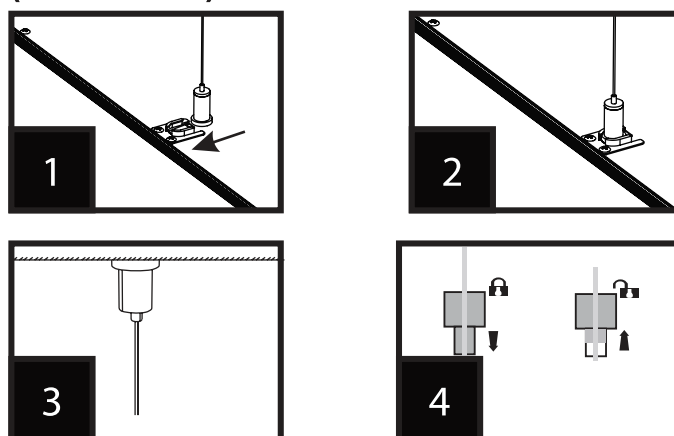

INSTALLATION:

SLM-SMK-A KIT DE MONTAGE EN SURFACE (EN OPTION)

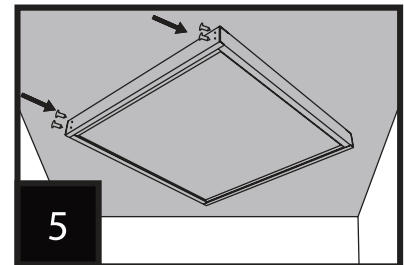
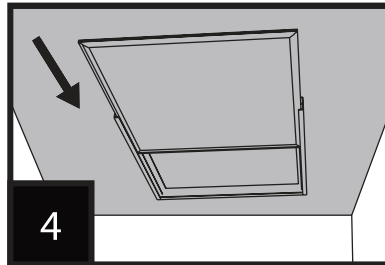
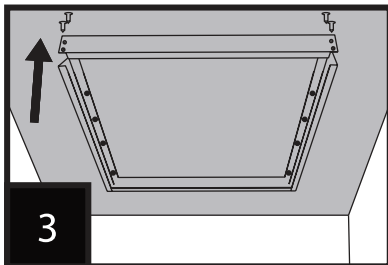
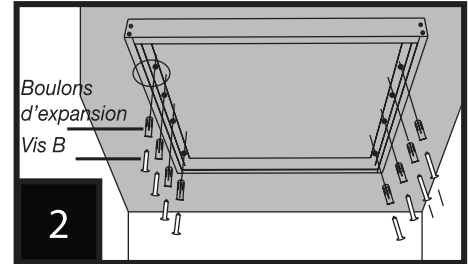
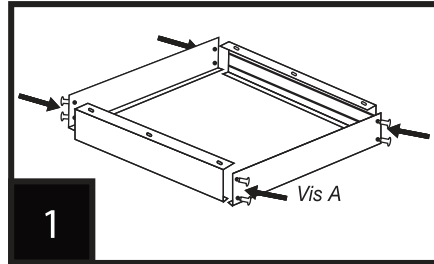
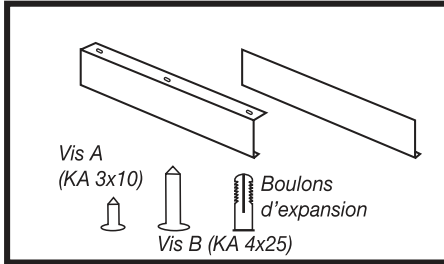

Assembler le cadre à l'aide de la vis A. (KA 3x10) (Figure 1)

Fixez le cadre au plafond à l'aide de la vis B (KA 4x25) et des boulons d'expansion. (Figure 2)

Retirez un côté du cadre. (Figure 3)

Faites glisser le panneau SLM dans le cadre. (Figure 4)

Remplacez le dernier côté et fixez-le à l'aide de la vis A. (Figure 5)

SLM-RMK-A KIT DE MONTAGE ENCASTRÉ (OPTIONNEL)

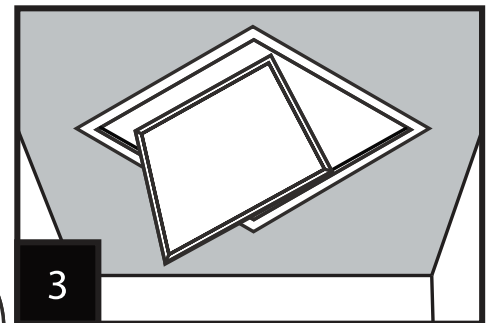
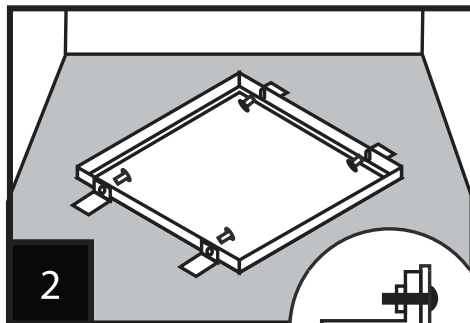
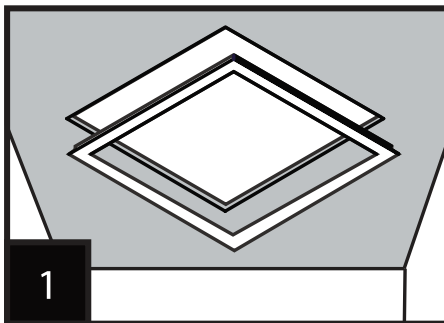

Placez le cadre de montage dans le plafond. (Figure 1)

Fixez le cadre au plafond comme indiqué. (Figure 2)

Insérez le panneau SLM dans le cadre encastré. (Figure 3)



INSTRUCCIONES DE INSTALACIÓN

SLM14 | SLM22 | SLM24

SLM- LED PANEL DELGADO

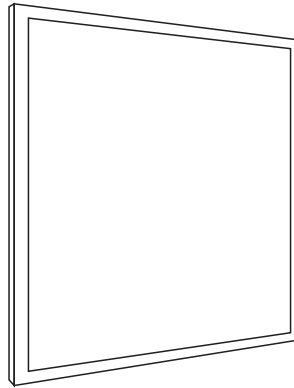

PRECAUCIONES DE INSTALACIÓN:

IMPORTANTE: LEA LAS INSTALACIONES CUIDADOSAMENTE ANTES DE INSTALAR. CONSERVE ESTAS INSTRUCCIONES PARA REFERENCIA FUTURA.

ADVERTENCIA: RIESGO DE INCENDIO O DESCARGA ELÉCTRICA

- Este producto debe ser instalado de acuerdo con el código de instalación aplicable por un electricista calificado que esté familiarizado con la construcción y operación del producto y los riesgos involucrados.
- Desconecte la corriente eléctrica en el fusible o en la caja del disyuntor antes de conectar el dispositivo a la fuente de alimentación.
- Desconecte la corriente cuando realice cualquier mantenimiento.

DIMENSIONES:

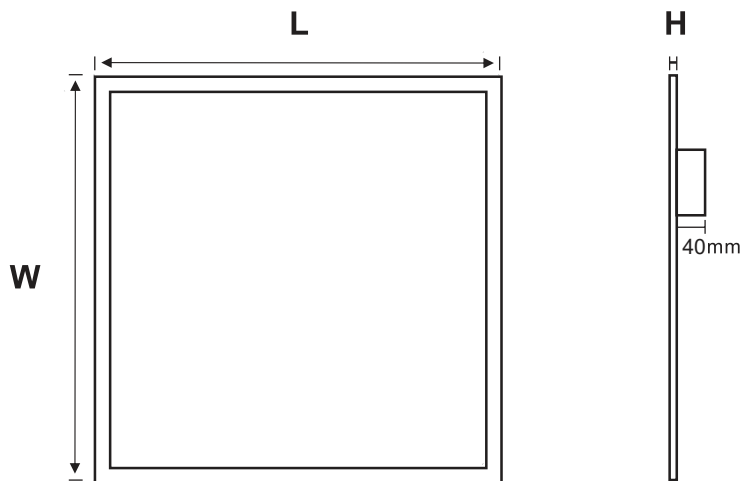

Model	L x W x H* (in)	L x W x H* (mm)
SLM14	11.74 x 47.6 x 0.4	298 x 1209 x 10
SLM22	23.7 x 23.7 x 0.4	602 x 602 x 10
SLM24	23.7 x 47.6 x 0.4	602 x 1209 x 10

*Conductor Altura = 1,57" (40 mm)

ALAMBRADO:

¡SIEMPRE APAGUE PRIMERO LA FUENTE DE ALIMENTACIÓN DEL INTERRUPTOR DE CIRCUITO PRINCIPAL!

OSCURECIMIENTO 0-10V

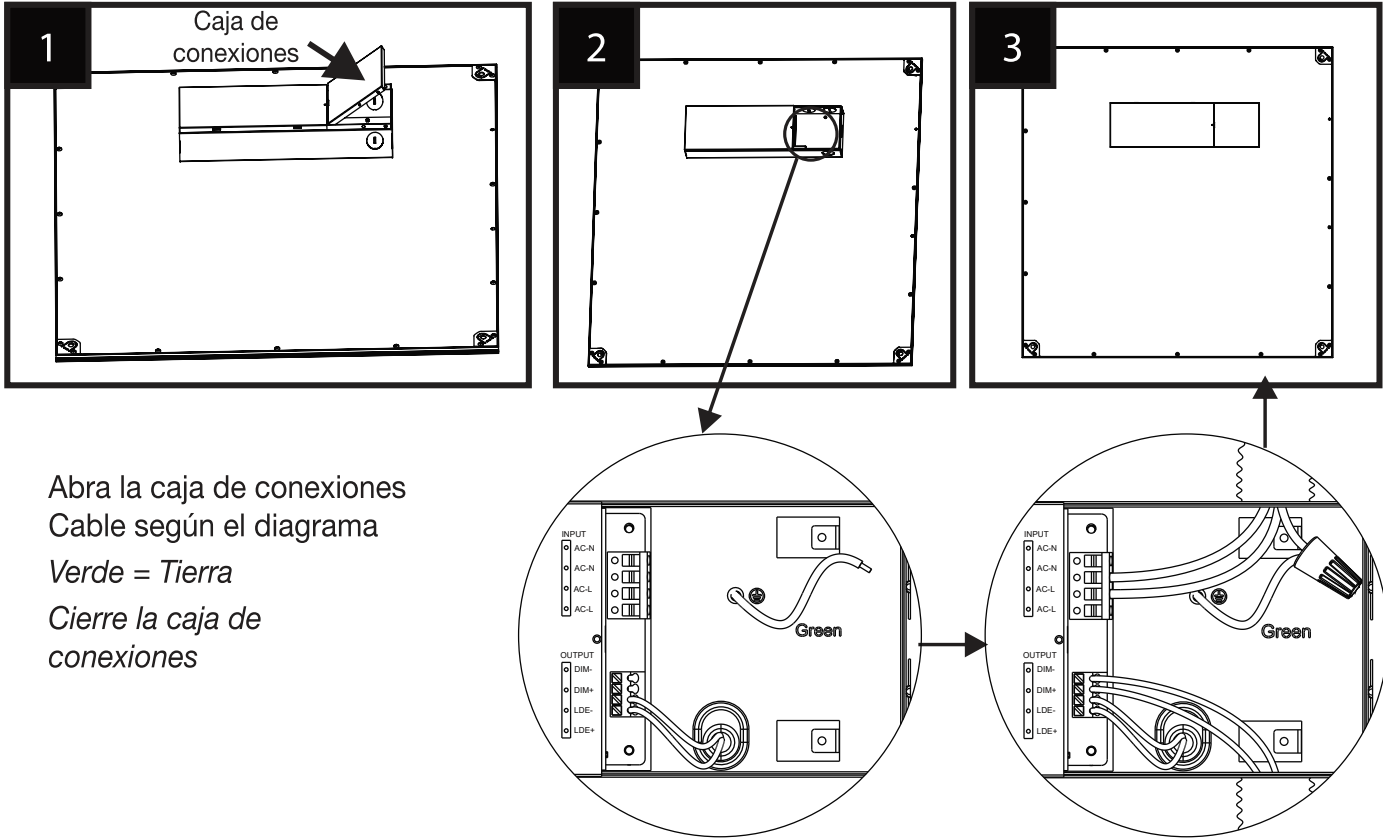

INSTALACIÓN:

TECHO DE REJILLA EMPOTRADO

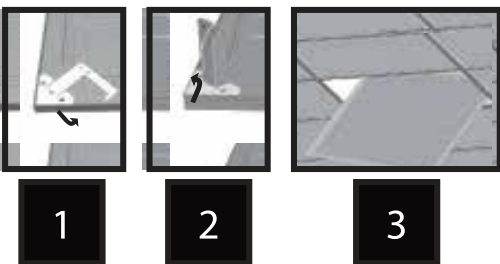

SLM-SCK-A KIT DE CABLE DE SUSPENSIÓN (OPCIONAL)

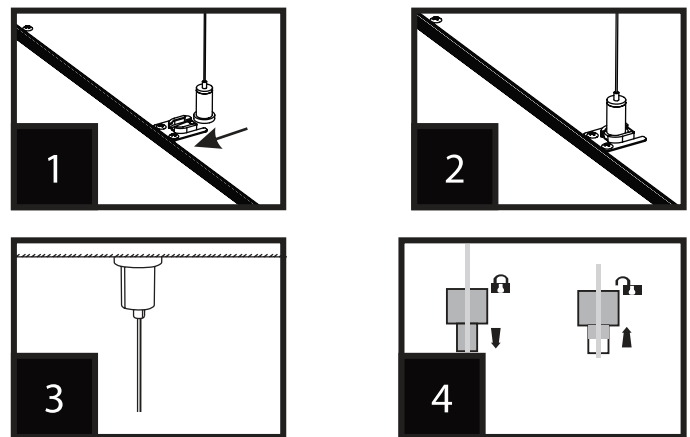

INSTALACIÓN:

SLM-SMK-A KIT DE MONTAJE EN SUPERFICIE (OPCIONAL)

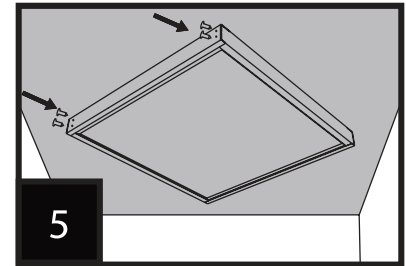
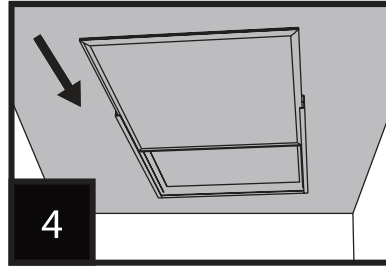
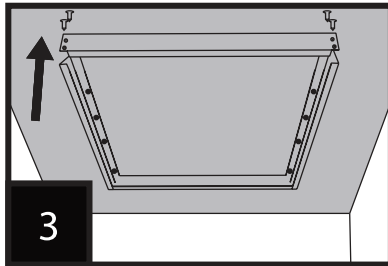
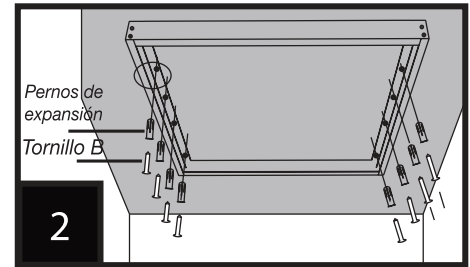
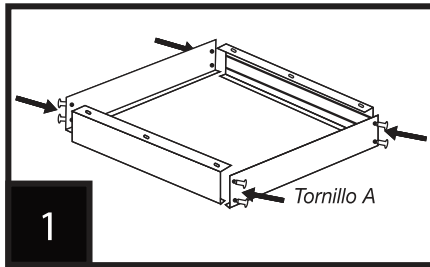
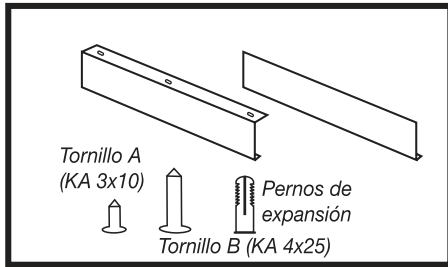

Ensamble el marco con el Tornillo A. (KA 3x10) (Figura 1)

Fije el marco al techo usando el Tornillo B (KA 4x25) y los Pernos de Expansión. (Figura 2)

Retire un lado del marco. (Figura 3)

Deslice el Panel SLM en el marco. (Figura 4)

Reemplace el último lado y vuelva a conectarlo con el Tornillo A. (Figura 5)

SLM-RMK-A KIT DE MONTAJE EMPOTRADO (OPCIONAL)

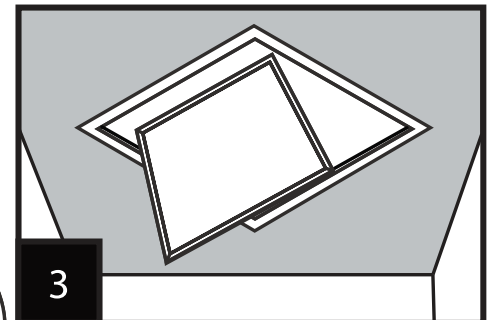
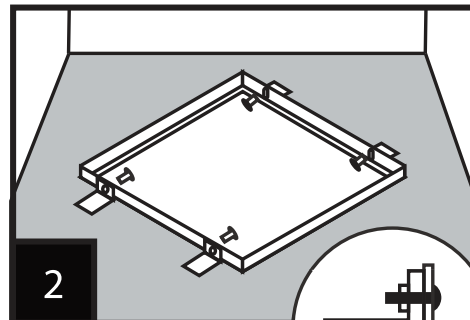
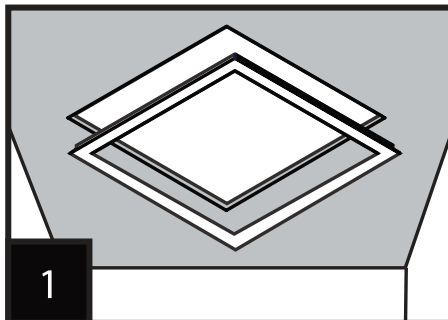

Coloque el marco de montaje en el techo. (Figura 1)

Fije el marco al techo como se muestra. (Figura 2)

Inserte el Panel SLM en el marco montado empotrado. (Figura 3)

FCC NOTES

This device complies with Part 15 of the FCC Rules. Operation is subject to the following two conditions: (1) this device may not cause harmful interference, and (2) this device must accept any interference received, including interference that may cause undesired operation.

Changes or modifications to this unit not expressly approved by the party responsible for compliance could void the user's authority to operate the equipment.

NOTE: This equipment has been tested and found to comply with the limits for a Class B digital device, pursuant to Part 15 of the FCC Rules. These limits are designed to provide reasonable protection against harmful interference in a residential installation. This equipment generates, uses and can radiate radio frequency energy and, if not installed and used in accordance with the instructions, may cause harmful interference to radio communications. However, there is no guarantee that interference will not occur in a particular installation. If this equipment does cause harmful interference to radio or television reception, which can be determined by turning the equipment off and on, the user is encouraged to try to correct the interference by one or more of the following measures:

- Reorient or relocate the receiving antenna.
- Increase the separation between the equipment and receiver
- Connect the equipment into an outlet on a circuit different from that to which the receiver is connected.
- Consult the dealer or an experienced radio/ TV technician for help.

NOTES DE LA FCC

Cet appareil est conforme à la section 15 de la réglementation de la FCC. Son fonctionnement est soumis aux deux conditions suivantes: (1) cet appareil ne doit pas causer d'interférences nuisibles, et (2) il doit accepter toutes les interférences reçues, y compris celles pouvant entraîner un fonctionnement indésirable.

Toute modification apportée à cet appareil non expressément approuvée par la partie responsable de la conformité peut annuler l'autorité de l'utilisateur à utiliser l'équipement.

REMARQUE: Cet équipement a été testé et déclaré conforme aux limites imposées aux appareils numériques de classe B, conformément à la section 15 du règlement de la FCC. Ces limites sont conçues pour fournir une protection raisonnable contre les interférences nuisibles dans une installation résidentielle. Cet équipement génère, utilise et peut émettre de l'énergie de fréquence radio. S'il n'est pas installé et utilisé conformément aux instructions, il peut causer des interférences nuisibles aux communications radio. Cependant, rien ne garantit que des interférences ne se produiront pas dans une installation particulière. Si cet équipement provoque des interférences nuisibles avec la réception de radio ou de télévision, ce qui peut être déterminé en éteignant et en rallumant l'équipement, l'utilisateur est invité à tenter de corriger l'interférence en appliquant l'une ou plusieurs des mesures suivantes:

- Réorienter ou déplacer l'antenne de réception.
- Augmentez la distance entre l'équipement et le récepteur
- Connectez l'équipement à une prise d'un circuit différent de celui auquel le récepteur est connecté.
- Consultez le revendeur ou un technicien radio / TV expérimenté pour obtenir de l'aide.

NOTAS DE LA FCC

Este dispositivo cumple con la Parte 15 de las Reglas de la FCC. El funcionamiento está sujeto a las siguientes dos condiciones: (1) este dispositivo no puede causar interferencias perjudiciales y (2) este dispositivo debe aceptar cualquier interferencia recibida, incluidas las interferencias que puedan causar un funcionamiento no deseado.

Los cambios o modificaciones a esta unidad no aprobados expresamente por la parte responsable del cumplimiento podrían anular la autoridad del usuario para operar el equipo.

NOTA: Este equipo ha sido probado y cumple con los límites para un dispositivo digital de Clase B, de conformidad con la Parte 15 de las Normas de la FCC. Estos límites están diseñados para proporcionar una protección razonable contra interferencias perjudiciales en una instalación residencial. Este equipo genera, utiliza y puede emitir energía de radiofrecuencia y, si no se instala y utiliza de acuerdo con las instrucciones, puede causar interferencias perjudiciales en las comunicaciones de radio. Sin embargo, no hay garantía de que no se produzcan interferencias en una instalación en particular. Si este equipo causa interferencias perjudiciales en la recepción de radio o televisión, lo cual puede determinarse encendiendo y apagando el equipo, se recomienda al usuario que intente corregir la interferencia tomando una o más de las siguientes medidas:

- Reorientar o reubicar la antena receptora.
- Aumente la separación entre el equipo y el receptor
- Conecte el equipo a una toma de corriente en un circuito diferente al que está conectado el receptor
- Consulte con el distribuidor o con un técnico de radio / TV experimentado para obtener ayuda.