

STIHL®

STIHL BGE 61, 71

Instruction Manual
Manual de instrucciones



WARNING

Read Instruction Manual thoroughly before use and follow all safety precautions – improper use can cause serious or fatal injury.

ADVERTENCIA

Antes de usar la máquina lea y siga todas las precauciones de seguridad dadas en el manual de instrucciones – el uso incorrecto puede causar lesiones graves o mortales.



Instruction Manual

1 - 21

Manual de instrucciones

22 - 43

Contents

Guide to Using this Manual	2
IMPORTANT SAFETY INSTRUCTIONS	2
Safety Precautions and Working Techniques	3
Using the Unit	9
Assembling the Blower	10
Assembling the Vacuum Attachment	11
Connecting to Power Supply	13
Switching On	14
Switching Off	14
Storing the Machine	15
Maintenance and Care	16
Main Parts	17
Specifications	18
Maintenance and Repairs	19
Disposal	19
Limited Warranty	20
Trademarks	20
Addresses	21

This manual contains operating and safety instructions for all STIHL BGE blowers. Allow only persons who fully understand this manual to operate your blower.

To receive maximum performance and satisfaction from your STIHL blower, it is important that you read, understand and follow the safety precautions and the operating and maintenance instructions before using your blower. For further information you can go to www.stihlusa.com.

Contact your STIHL dealer or the STIHL distributor for your area if you do not understand any of the instructions in this manual.

The STIHL BGE 61, 71 blowers are consumer-type power tools.

WARNING

Because a blower is a high-speed tool, some special safety precautions must be observed as with any other power tool to reduce the risk of personal injury. Careless or improper use may cause serious or even fatal injury.

STIHL®

This instruction manual is protected by copyright. All rights reserved, especially the rights to reproduce, translate and process with electronic systems.

Guide to Using this Manual

Pictograms

All the pictograms attached to or embossed on the machine are shown and explained in this manual.

Symbols in Text

Many operating and safety instructions are supported by illustrations.

The individual steps or procedures described in the manual may be marked in different ways:

- A bullet marks a step or procedure.

A description of a step or procedure that refers directly to an illustration may contain item numbers that appear in the illustration. Example:

- Loosen the screw (1).
- Lever (2) ...

In addition to the operating instructions, this manual may contain paragraphs that require your special attention. Such paragraphs are marked with the following symbols and signal words:



DANGER

Indicates an imminent risk of severe or fatal injury.



WARNING

Indicates a hazardous situation which, if not avoided, could result in severe or fatal injury.

NOTICE

Indicates a risk of property damage, including damage to the machine or its individual components.

Engineering Improvements

STIHL's philosophy is to continually improve all of its products. As a result, engineering changes and improvements are made from time to time. Therefore, some changes, modifications and improvements may not be covered in this manual. If the operating characteristics or the appearance of your machine differs from those described in this manual, please contact your STIHL dealer or the STIHL distributor for your area for assistance.

IMPORTANT SAFETY INSTRUCTIONS

When using an electric blower, basic precautions should always be followed, including the following:

READ ALL INSTRUCTIONS BEFORE USING THE STIHL BGE BLOWER

WARNING!

To reduce the risk of fire, electric shock, or other injury:

1. Do not leave the blower unattended when plugged in. Unplug from outlet when not in use and before servicing.
2. Do not expose to rain. Store indoors.
3. Do not allow to be used as a toy. Close attention is necessary when used near children.
4. Use only as described in this manual. Use only manufacturer's recommended attachments.
5. Do not use with damaged cord or plug. If the blower is not working as it should, has been dropped, left outdoors, or dropped into water, return it to your STIHL servicing dealer.
6. Do not pull or carry by cord, use cord as a handle, close a door on cord, or pull cord around sharp edges or corners. Keep cord away from heated surfaces.

7. Do not unplug by pulling on cord. To unplug, grasp the plug, not the cord.
8. Do not handle plug or appliance with wet hands.
9. Do not put any object into openings. Do not use with any opening blocked; keep free of dust, lint, hair, and anything that may reduce air flow.
10. Keep hair, loose clothing, fingers and all parts of body away from openings and moving parts.
11. Turn off all controls before unplugging.
12. Use extra care when cleaning on stairs.
13. Do not use to pick up flammable or combustible liquids such as gasoline or use in areas where they may be present.
14. This blower is provided with double insulation. Use only identical replacement parts. See instructions for "Servicing of Double-Insulated Blowers."

WHEN VACUUM ATTACHMENT IS EMPLOYED

15. Do not use vacuum attachment on wet surfaces. Never attempt to vacuum any liquid or wet material (e.g., wet leaves or grass).
16. Do not pick up anything that is burning or smoking, such as cigarettes, matches, or hot ashes.
17. Do not use this power tool in vacuum mode without dust bag in place.

18. Unplug before connecting the vacuum attachment.
19. Unplug before opening the intake screen or removing the vacuum attachment.

SAVE THESE INSTRUCTIONS

Polarized Plug

To reduce the risk of electric shock, this equipment has a polarized plug (one blade is wider than the other). This plug will fit in a polarized outlet one way. If the plug does not fit fully in the outlet, reverse the plug. If it still does not fit, contact a qualified electrician to install the proper outlet. Do not change the plug in any way. Replace damaged cords or have them repaired by your authorized STIHL servicing dealer only.

Safety Precautions and Working Techniques



Because the use of any blower may be dangerous, special safety precautions must be observed to reduce the risk of personal injury.



It is important that you read, fully understand and observe the following safety precautions and warnings. Read the instruction manual and the safety precautions periodically. Careless or improper use may cause serious or fatal injury.

Be thoroughly familiar with the controls and the proper use of the equipment. Know how to stop the unit and disengage the controls quickly.

Have your STIHL dealer show you how to operate your power tool. Observe all applicable local safety regulations, standards and ordinances.

! WARNING

Do not lend or rent your power tool without the instruction manual. Be sure that anyone using it understands the information contained in this manual.

! WARNING

Use your blower for clearing leaves, twigs, grass, clippings, paper, debris, and dust in yards, gardens, parks, paths, streets, driveways and parking lots and for similar tasks.

Do not use it for other purposes, since misuse may result in personal injury or property damage, including damage to the machine.

WARNING

Minors should never be allowed to use a blower. Bystanders, especially children, and animals should not be allowed in the area where a machine is in use. Never let the unit run unattended.

WARNING

To reduce the risk of injury to bystanders and damage to property, never let your power tool run unattended. When it is not in use (e.g. during a work break), shut it off and make sure that unauthorized persons do not use it.

Most of these safety precautions and warnings apply to the use of all STIHL blowers. Different models may have different parts and controls. See the appropriate section of your instruction manual for a description of the controls and the function of the parts of your model.

Safe use of a blower involves

1. the operator
2. the power tool
3. the use of the power tool.

THE OPERATOR

Physical Condition

You must be in good physical condition and mental health and not under the influence of any substance (drugs,

alcohol, etc.) which might impair vision, dexterity or judgment. Do not operate this machine when you are fatigued.

WARNING

Be alert – if you get tired, take a break. Tiredness may result in loss of control. Working with any power tool can be strenuous. If you have any condition that might be aggravated by strenuous work, check with your doctor before operating this machine.

Proper Clothing

WARNING

To reduce the risk of injury, the operator should wear proper protective apparel.

WARNING



To reduce the risk of injury to your eyes never operate your power tool unless wearing goggles or properly fitted protective glasses with adequate top and side protection complying with ANSI Z87 "+" (or your applicable national standard).

Power tool noise may damage your hearing. Wear sound barriers (ear plugs or ear muffs) to protect your hearing. Continual and regular users should have their hearing checked regularly.

Be particularly alert and cautious when wearing hearing protection because your ability to hear warnings (shouts, alarms, etc.) is restricted.

THE POWER TOOL

For illustrations and definitions of the power tool parts see the chapter on "Main Parts."

WARNING

Never modify this power tool in any way. Only attachments supplied by STIHL or expressly approved by STIHL for use with the specific STIHL model are authorized. Although certain unauthorized attachments are useable with STIHL power tools, their use may, in fact, be extremely dangerous.

If this tool is subjected to unusually high loads for which it was not designed (e.g. heavy impact or a fall), always check that it is in good condition before continuing work. Check in particular that the controls and safety devices are working properly. Do not continue operating this machine if it is damaged. In case of doubt, have it checked by your STIHL servicing dealer.

WARNING

Never operate your machine if it is damaged or not completely and securely assembled.

To reduce the risk of injury, do not operate your blower unless it has a properly mounted blower tube.

! WARNING

Small particles (e.g. dust) blown through the blower tube and nozzle can cause a static charging of the blower tube. This is especially true in low humidity and high dust conditions. In order to reduce the risk of shock from static charging and subsequent injury from loss of control, your blower has features designed to help reduce the build up of static electricity in the blower tube and equalize the charge with the engine and/or operator.

THE USE OF THE ELECTRIC BLOWER**Electrical Precautions**

See also the electrical safety precautions listed under "Important safety precautions" at the beginning of this manual.

! WARNING

Special precautions for electric blowers must be observed to reduce the risk of personal injury and property damage from fire and electric shock.

! WARNING

When servicing, use only identical replacement parts. Only authorized personnel should repair or replace damaged cords. Never attempt unauthorized repairs or open the powerhead.

! WARNING

The voltage of the power supply must agree with the voltage specified on the blower's machine label. Improper voltage will damage the blower and may cause personal injury.

! WARNING

Be sure switch is off when plugging the unit into the power supply in order to reduce the risk of fire or electrical shock from arcing and the risk of injury from unintended blowing.

! WARNING

In order to reduce the risk of serious injury from electrocution, never use your blower if the power supply cord or plug is cut, cracked, worn or damaged.

Have a dealer replace such a power supply cord.

! WARNING

To reduce the risk of electric shock, do not use the blower in damp or wet locations. Do not use on wet surfaces. Do not expose to or use in rain. Do not handle the plug or the unit with wet hands.

! WARNING

When using the electric blower, always keep the power supply cord behind you. Always ensure that your power supply cord does not become entangled with obstacles or objects. Damaged cables may cause electrocution. Always disconnect the plug from the power supply when you take a break.

Cord Sets**! WARNING**

To reduce the risk of electric shock use only extension cords that are intended for outdoor use. Do not use damaged extension cords. Examine extension cord before using and replace if damaged. When using an extension cord, be sure to use one heavy enough to carry the current your blower will draw. An undersized extension cord will cause a drop in line voltage resulting in loss of power and overheating. The table in chapter "Important Safety Precautions" shows the correct gauge extension cord to use depending on cord length for **120 Volt** power tools using 6 - 10 amps.

Appropriate extension cords are available in special stores for electrical equipment. Cords should be suitable for outdoor use and marked "Suitable For Use With Outdoor Appliances – Store Indoors."

! WARNING

To reduce the likelihood of disconnection and the risk of electric shock, always attach the extension cord to the blower using the strain relief hook

on the handle as shown in the chapter entitled "Connecting to Power Supply" in your instruction manual.

! WARNING

Avoid damage to the power supply cord and extension cord. Keep cord away from heat, oil and sharp edges. Never carry blower by power cord or jerk power cord to disconnect the plug from the wall outlet. To unplug, grasp the plug not the cord.

Transporting the Electric Blower

Always switch off the motor before putting down blower. When transporting your unit in a vehicle, properly secure it to prevent turnover and damage to the machine.

Preparation for the Use of the Electric Blower

Always check your electric blower for proper condition and operation before starting, particularly the power supply cord, plug and switch.

! WARNING

Inspect the power supply cord, extension cords and plugs before and after each use for signs of damage or aging.

Working Conditions

! WARNING

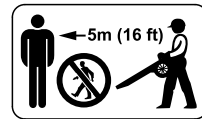

In order to reduce the risk of personal or even fatal injury to bystanders from blown objects keep bystanders at least 16 feet (5m) away when the power tool is running.

Stop the engine immediately if you are approached.

! WARNING

To reduce the risk of personal injury, do not direct air blast towards bystanders, since the high pressure of the air flow can injure eyes and can blow small objects at great speed. Do not direct airblast towards pets.

! WARNING

Operate your machine outdoors under good visibility and daylight conditions only. Work carefully.

When working with the blower, always wrap your fingers tightly around the handle, keeping the control handle cradled between your thumb and forefinger. Keep your hand in this position to have your machine under control at all times. Make sure your control handle (and grip for vacuum attachment) are in good condition and free of moisture, pitch, oil or grease.

! WARNING

Inhalation of certain dusts, especially organic dusts such as mold or pollen, can cause susceptible persons to have an allergic or asthmatic reaction. Substantial or repeated inhalation of dust and other airborne contaminants, in particular those with a smaller particle size, may cause respiratory or other illnesses. Control dust at the source where possible. Use good work practices, such as operating the unit so that the wind or operating process directs any dust raised by the power tool away from the operator. Follow the recommendations of EPA/OSHA/NIOSH and occupational and trade associations with respect to dust ("particulate matter"). When the inhalation of dust cannot be substantially controlled, i.e., kept at or near the ambient (background) level, the operator and any bystanders should wear a respirator approved by NIOSH/MSHA for the type of dust encountered.

! WARNING

If the substance being blown is a commercial substance, review, understand and follow all warnings and instructions contained in the material safety data sheet for that substance and/or consult the material manufacturer/supplier. The state of California and some other authorities, for instance, have published lists of substances known to cause cancer, reproductive toxicity, etc.

! WARNING

Breathing asbestos dust is dangerous and can cause severe or fatal injury, respiratory illness or cancer. The use and disposal of asbestos-containing products have been strictly regulated by OSHA and the Environmental Protection Agency. If you have any reason to believe that you might be blowing or otherwise disturbing asbestos, immediately contact EPA, your employer or a local OSHA representative.

! WARNING

Dust with silica in its composition may contain crystalline silica. Silica is a basic component of sand, quartz, brick, clay, granite and numerous other minerals and rocks, including masonry and concrete products. Repeated and / or substantial inhalation of airborne crystalline silica can cause serious or fatal respiratory disease, including silicosis. In addition, the state of California and some other authorities have listed respirable crystalline silica as a substance known to cause cancer. When encountering such materials, always follow the respiratory precautions mentioned above.

! WARNING

Always switch off the motor before cleaning or servicing the unit or replacing parts. The blower fan between the air intake and output openings rotates whenever the engine is running. In order to reduce the risk of injury from contact with the fan wheel, never operate your blower without a properly

mounted intake screen and blower tube. Never insert any foreign object into the air intake or output openings of the machine.

Pay attention to the direction of the wind, i.e., do not work against the wind.

To reduce the risk of stumbling and loss of control, do not walk backward while operating the machine.

! WARNING

If the motor continues to run even when the switch has been moved to 0 : Pull the plug out of the socket and contact a STIHL dealer. The device is defect.

Using the Vacuum Attachment

(special accessory for BGE 71)

The vacuum attachment for the BGE 71 is a special accessory and only available from your STIHL dealer.

For specific assembling instructions, see the appropriate section of your instructions manual. Do not use this appliance in vacuum mode without the catcher bag.

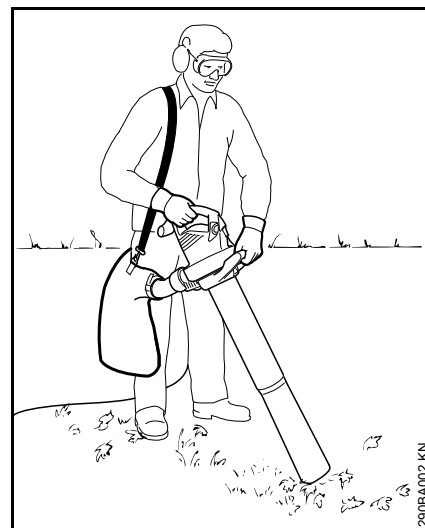

The vacuum attachment is designed for two-handed operation. Hold and operate the unit with your right hand on the control handle and your left hand on the assist handle.

Wear the catcher bag shoulder strap over your right shoulder – not across your chest – so that you can quickly throw off the unit and catcher bag in an emergency.

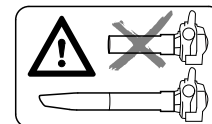
! WARNING

To reduce the risk of injury, do not operate the machine unless it is fully assembled with a properly mounted suction tube and catcher bag.

! WARNING



In order to reduce the risk of injury from contact with rotating parts and damage to the motor, the intake screen must always be secured in place when the suction tube is not mounted. Stop engine and wait until the fan is stopped before opening the intake screen.

! WARNING



To reduce the risk of personal injury from fire and explosion, never attempt to vacuum hot or burning substances (e.g. smoldering ashes, glowing cigarettes) or combustible fluids (e.g. gasoline, paint thinners).



! WARNING

In order to reduce the risk of personal or even fatal injury from electrocution, never attempt to vacuum any liquid (e.g. water, gasoline) or wet material (e.g. wet leaves or grass).

! WARNING

Vacuating unsuitable materials may block the fanwheel. Switch off the unit immediately and disconnect the plug from the power supply. Then clear the blockage.

! WARNING

Never vacuum solid objects such as nails, steel shavings, tacks, rocks or broken glass. These objects may be struck by the fan wheel and flung away at high speed and may cause injury to the operator or bystander.

MAINTENANCE, REPAIR AND STORING

Servicing of double-insulated Appliance

Your STIHL blower/vac is double-insulated. In a double-insulated appliance, two systems of insulation are provided instead of grounding. No grounding means is provided on a double-insulated appliance, nor should a means for grounding be added to the appliance. Servicing a double-insulated appliance requires extreme care and knowledge of the system, and should be done only by qualified service personnel. Replacement parts for a double-insulated power tool must be identical to the parts they replace.

Use only identical STIHL replacement parts for maintenance and repair. Use of parts manufactured by others may cause serious or fatal injury. Follow the maintenance and repair instructions in the appropriate section of your instruction manual.

! WARNING



Always switch off the motor, disconnect the plug from the power supply and make sure that the fan wheel is stopped before doing any maintenance or repair work or cleaning the blower. Do not attempt any maintenance or repair work not described in your instruction manual. Have such work performed at your STIHL service shop only.

Service the blower regularly.

STIHL recommends that you have servicing and repair work carried out exclusively by an authorized STIHL servicing dealer.

STIHL recommends the use of genuine STIHL replacement parts. They are specifically designed to match your unit and meet your performance requirements.

Never attempt to modify your blower in any way since this will increase the risk of personal injury.

Regularly inspect the power supply cord and plug for signs of damage and ageing. Always repair a damaged unit before further use.

Do not change the plug in any way. Replace damaged cords or have them repaired by your authorized STIHL servicing dealer only.

Check cooling air inlets about every ten hours of operation and clean if necessary.

Clean plastic components with a cloth. Do not use any strong detergents on the plastic housing or handle. These parts can be attacked by certain household cleaners containing aromatic oils such as pine or lemon, or by solvents such as kerosene.

Do not spray water on the blower, moisture can cause an electric shock hazard. Wipe moisture off the unit with a cloth.

Store blower in a dry and high or locked location and out of reach of children.

Using the Unit

Using the Blower

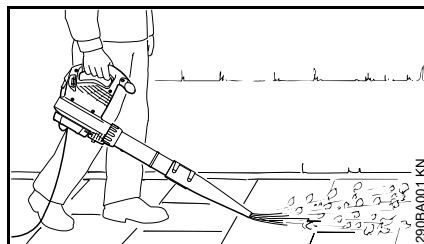

Your blower is designed for one-handed operation. It can be carried by the control handle in either the right or left hand.

! WARNING

To reduce the risk of injury, operate the unit only with a properly mounted blower tube.

The round nozzle is particularly suitable for use on uneven surfaces (e.g. fields and lawns).

The fan nozzle produces a broad and powerful airstream at ground level. It can be aimed and controlled very accurately. This nozzle is highly effective for blow-sweeping sawdust, leaves, grass cuttings and similar materials from paved surfaces.

Watch out for small animals when blow-sweeping in open areas, yards and gardens.

Using the Vacuum Attachment

BGE 71 only

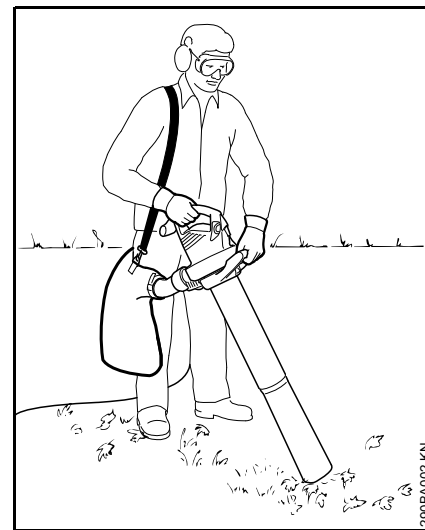

The vacuum attachment is designed for two-handed operation. Hold and operate the unit with your right hand on the control handle and your left hand on the assist handle (union nut).

Wear the catcher bag shoulder strap over your right shoulder, not across your chest. This enables you to quickly remove the power tool and catcher bag in an emergency.

! WARNING

To reduce the risk of injury, operate the unit only with a properly mounted suction tube and catcher bag.

NOTICE

Vacuuming abrasive material (such as grit, stone chips, etc.) causes the blower wheel and blower housing to wear at a rapid rate. This results in a considerable loss of suction power. In such a case you should contact your dealer. STIHL recommends a STIHL servicing dealer.

Take particular care when vacuuming wet leaves since they may block the blower wheel and elbow.

Watch out for small animals when vacuuming in open areas, yards and gardens.

Assembling the Blower

- Disconnect the plug from the power supply.

Mounting the Blower Tube

BGE 71, BGE 81:

Your blower can be switched on only when the blower tube is properly mounted. The union nut activates a switch which closes the circuit to allow the motor to be switched on.

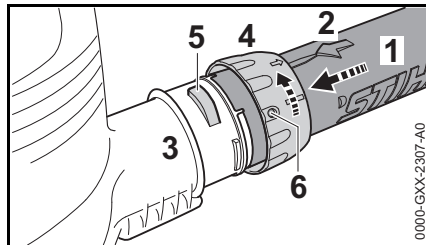

- Line up the recesses. The arrow (2) must be on the top of the blower tube (1).
- Push the blower tube (1) into the blower housing stub (3) as far as the stop.
- Push the union nut (4) over the blower housing stub (3) and turn it in the direction of the arrow until the tab (5) engages the opening (6) in the union nut.

BGE 71, BGE 81:

- You will hear the safety switch being activated.

Mounting the Nozzle

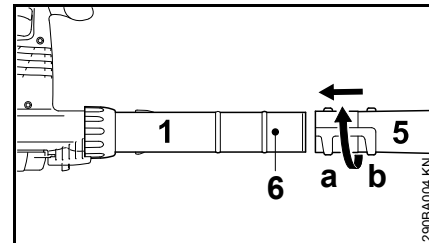

- Push the nozzle (5) onto the blower tube (1) as far as lug (6), position (a) (long) or position (b) (short), and rotate the nozzle in the direction of the arrow to it lock in position.

Removing the Blower Tube

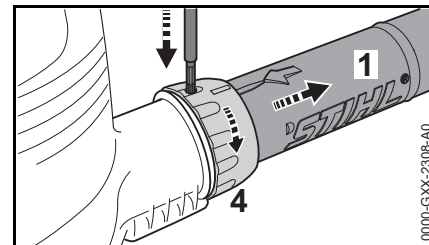

- Switch off the motor.
- Press down the lock button by inserting a suitable tool through the opening in the union nut.
- Rotate the union nut (4) in the direction of arrow as far as the stop.
- Remove the blower tube (1).

Assembling the Vacuum Attachment

BGE 71 only

Your vacuum shredder can be switched on only when the elbow and suction tube are properly mounted. The union nuts activate a switch which closes the circuit to allow the motor to be switched on.

- Disconnect the plug from the power supply.

Mounting the Elbow



WARNING

Make sure the zipper on the catcher bag is closed.

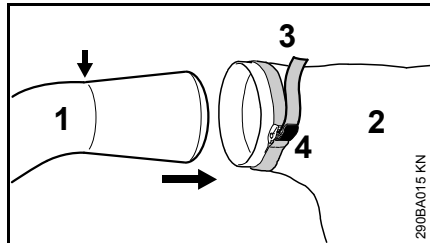

- Push the elbow (1) into the catcher bag (2) as far as the mark (smaller arrow).
- Tighten strap (3) on catcher bag and press down the buckle tab (4).

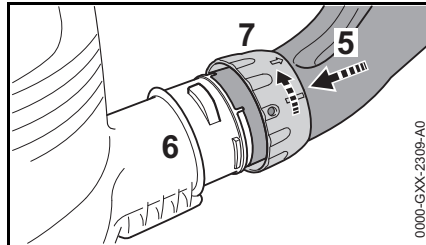

- Line up the recesses.
- Push the elbow (5) into the blower housing stub (6) as far as stop.
- Push the union nut (7) over the blower housing stub (6) and turn it in the direction of the arrow as far as the stop. You will hear the safety switch being activated.

Assembling the Suction Tube

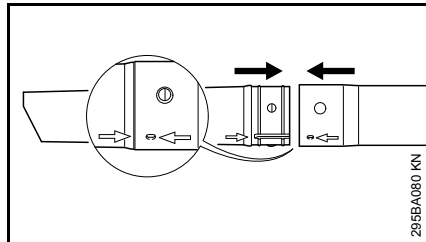

- Line up the arrows on the suction tube and extension tube. Push together and lock in position.

Mounting the Suction Tube

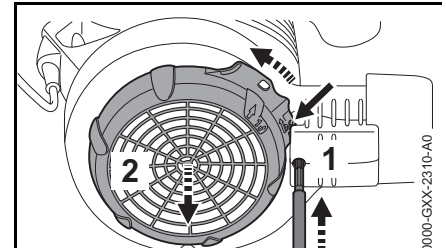

- Shut off the engine.
- Press down the lock button (1) by inserting a suitable tool through the opening.
- Push lug (arrow) against blower housing and hold it there.
- Rotate the intake screen (2) in the direction of arrow as far as the stop and lift it away.

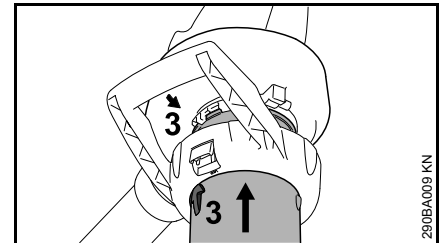

- Line up the arrows (3).
- Push the suction tube into the intake opening as far as the stop.

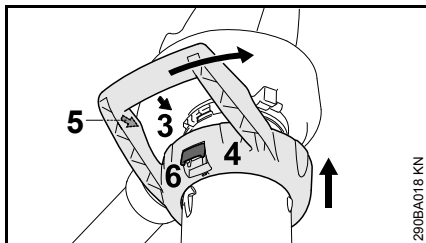

- Push the union nut (4) over the intake opening.
- Line up the arrows (3 and 5).
- Rotate the union nut (4) in direction of arrow until the lever (6) engages audibly on the blower housing.

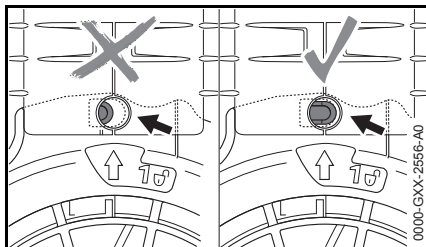

Lock button (arrow) must engage in position.

Removing the Elbow

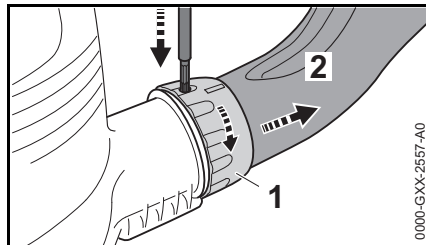

- Shut off the engine.
- Press down the lock button (1) by inserting a suitable tool through the opening.
- Rotate the union nut (1) in the direction of the arrow as far as the stop.
- Remove the elbow (2).

Removing the Suction Tube

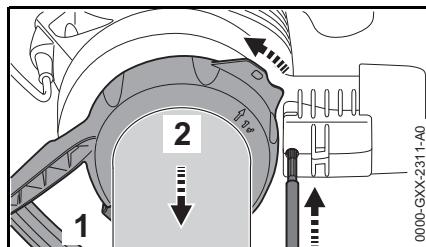

- Shut off the engine.
- Press down the lock button (1) by inserting a suitable tool through the opening.
- Depress lever (1), rotate the union nut (2) in direction of arrow as far as the stop and remove together with the suction tube.

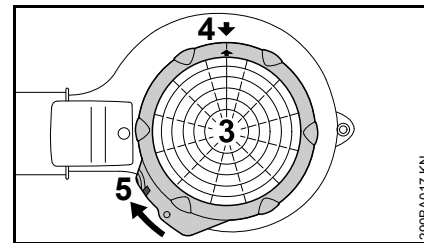

- Position the intake screen (3) on the intake opening.
- Line up the arrows (4).
- Rotate the intake screen (3) in direction of arrow until the lug (5) engages audibly on the blower housing.

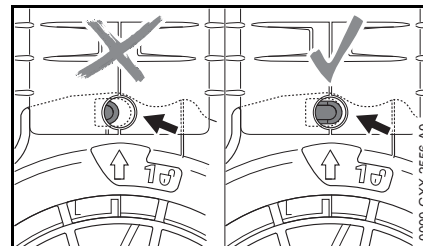

Lock button (arrow) must engage in position.

Connecting to Power Supply

The voltage and frequency of your power supply and the voltage and frequency specified on the unit must be the same.

The connection to the power supply must be protected by a fuse or a circuit breaker with a minimum rating in accordance with the specifications – see "Specifications."

The power tool must be connected to the power supply via a Ground Fault Circuit Interrupter (GFCI). Receptacles are available having built-in GFCI protection and may be used for this measure of safety.

The electrical power supply connection must comply with all applicable standards and regulations.

Polarized Plug

To reduce the risk of electrical shock, this equipment has a polarized plug (one blade is wider than the other). The plug of the power tool will fit into a polarized extension cord only one way. If the plug does not fit fully into the extension cord, reverse the plug. If the plug still does not fit, obtain a correct polarized extension cord. A polarized extension cord will require the use of a polarized wall outlet. This plug will fit in a polarized wall outlet one way. If the plug does not fit fully in the outlet, reverse the plug. If it still does not fit, contact a qualified electrician to install the proper wall outlet. Do not change the equipment plug, extension cord receptacle, or extension cord plug in any way.

BGE 61, BGE 71

Extension Cords

Make sure your electrical cord set is in good condition and suitable for outdoor use. When using an extension cord, be sure to use one heavy enough to carry the current your product will draw. An undersized extension cord may cause a drop in line voltage resulting in loss of power and overheating. The table below shows the correct size (AWG) to use for your machine (Cord types SJW or SJTW) depending on cord length and nameplate ampere rating. If in doubt, use the next heavier gauge. The smaller the gauge number, the heavier the cord.

Cord length (ft)	Wire gage (AWG)
50	16
100	14
150	12

Appropriate extension cords are available in special stores for electrical equipment or from your STIHL dealer.

Strain relief (cord retainer)

The strain relief protects the appliance cord against damage.

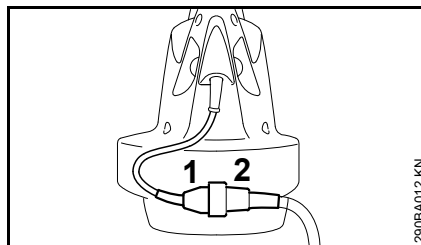

- Insert the plug (1) into the extension cord coupling (2).

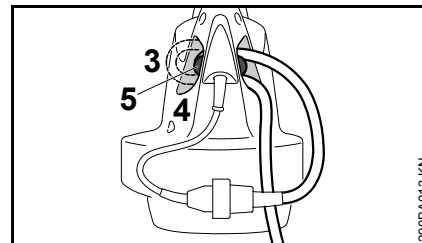

- Make a loop in the extension cord.
- Pass the loop (3) through the opening (4).
- Slip the loop over the hook (5) and pull it tight.

Connecting to Wall Outlet

Make sure your machine is switched off before you connect it to the power supply – see "Switching Off".

- Connect the extension cord plug to a properly installed wall outlet.

Switching On

- Make sure you have a secure and firm footing.
- Hold the unit in the normal working position.

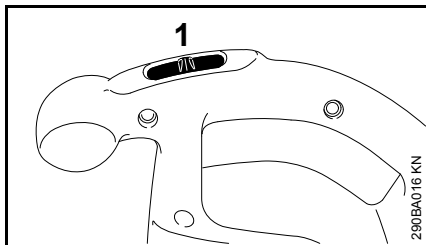

BGE 61

- Move the switch (1) to I.

BGE 71

- Move the switch (1) to I or II.

I = half power

II = full power

Overload Circuit Breaker

The overload circuit breaker cuts off the power supply to the unit in case of mechanical overload. This can occur, for example, if the blower wheel is blocked.

If the overload circuit breaker has cut off the power supply:

- Switch off the unit and disconnect the plug from the power outlet.
- Determine why the overload circuit breaker has tripped and rectify the problem.

- Wait about 3 to 5 minutes for the overload circuit breaker to cool down – do not switch on the unit during this period because the cooling down time will otherwise be much longer.
- Connect the plug to the power outlet and switch on the unit.

If the motor does not start when you switch on, the overload circuit breaker has not cooled down sufficiently.

Switching Off

During longer work breaks – disconnect the plug from the power supply.

When the machine is not in use, shut it off so that it does not endanger others.

Secure it against unauthorized use.

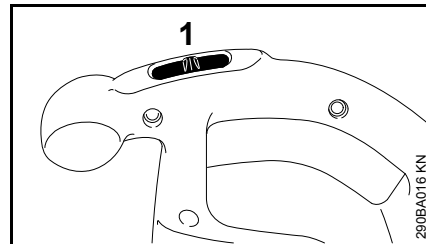

- Move the switch (1) to 0

Storing the Machine

- Thoroughly clean the machine.
- Store the machine in a dry, high or locked location, out of the reach of children and other unauthorized persons.

Maintenance and Care

The following intervals apply to normal operating conditions only. If your daily working time is longer or operating conditions are difficult (very dusty work area, etc.), shorten the specified intervals accordingly.		before starting work	after finishing work or daily	weekly	monthly	yearly	if problem	if damaged	if required
Complete machine	Visual inspection (condition)	x							
	Clean		x						
Control handle	Check operation	x							
Cooling inlets	Clean								x
Safety labels	Replace							x	

Main Parts

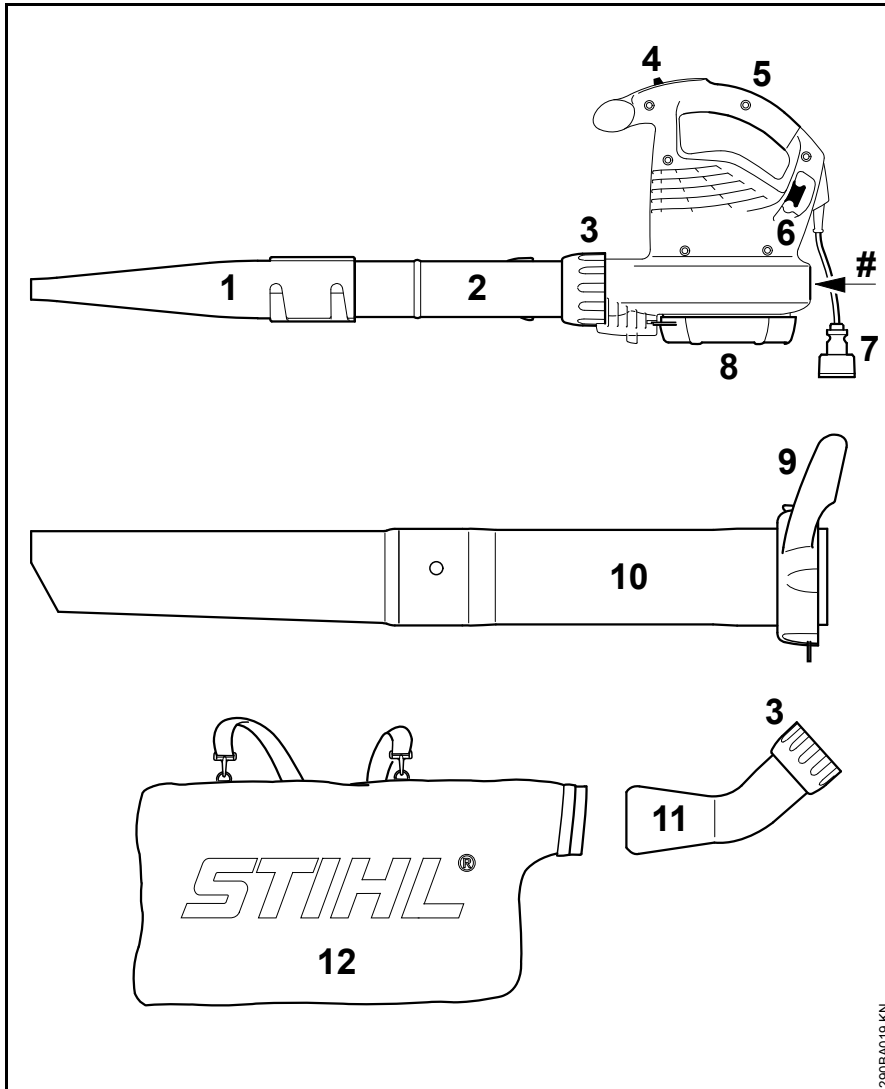

- 1 Nozzle
- 2 Blower Tube
- 3 Union Nut (for Fan Housing Stub)
- 4 Switch
- 5 Handle
- 6 Strain Relief
- 7 Power Supply Cord
- 8 Intake Screen (for Intake Opening)
- 9 Union Nut with Handle¹⁾
- 10 Suction Tube¹⁾
- 11 Elbow¹⁾
- 12 Catcher Bag¹⁾
- # Serial Number

¹⁾ Special Accessory for BGE 71

Definitions

- 1 Nozzle**
Mounted on blower tube, directs airstream.
- 2 Blower Tube**
Directs airstream.
- 3 Union Nut**
Secures blower tube to fan housing stub.
- 4 Switch**
To switch the machine in position "ON" and "OFF".
- 5 Handle**
For holding and controlling the unit with the hand during operation.
- 6 Strain Relief**
Supports extension cord and reduces the likelihood of unintentional disconnection of extension cord and power supply plug.
- 7 Power Supply Cord**
Supplies electric current to motor.
- 8 Intake Screen**
Fits over the intake opening and reduces the risk of direct contact with the fan wheel, which is located under the screen.
- 9 Union Nut with Handle¹⁾**
Attaches suction tube to the intake opening.
- 10 Suction Tube¹⁾**
Mounts to blower for use as vacuum.

- 11 Elbow¹⁾**
To direct vacuumed debris into catcher bag.
 - 12 Catcher Bag¹⁾**
Mounts to elbow to collect the vacuumed debris.
- # Serial number

Specifications

Motor (BGE 61 / SHE 71)

Power supply	120 V, 60 Hz, 9.2 A
Fuse	15 A
Rating	1100 W
Insulation	II 

Maximum air flow rate

	Blower mode
BGE 61	394 cf/min (670 m ³ /h)
BGE 71	394 cf/min (670 m ³ /h)
	Vacuum mode
BGE 61	- - -
BGE 71	341 cf/min (580 m ³ /h)

Air velocity with nozzle

	Blower mode
BGE 61	148 mph (66 m/s)
BGE 71	148 mph (66 m/s)

Dimensions

Width	8.3 in (210 mm)
Height	13.1 in (334 mm)
Depth	13 in (330 mm)

¹⁾ Special Accessory for BGE 71

Weight

BGE 61 6.6 lbs (3.0 kg)

BGE 71 6.6 lbs (3.0 kg)

Maintenance and Repairs

Users of this unit should carry out only the maintenance operations described in this manual. STIHL recommends that other repair work be performed only by authorized STIHL servicing dealers using genuine STIHL replacement parts.

Genuine STIHL parts can be identified by the STIHL part number, the **STIHL** logo and, in some cases, by the STIHL parts symbol . The symbol may appear alone on small parts.

For repairs of any component of this unit's air emissions control system, please refer to the air emissions systems warranty in this manual.

Disposal

Observe all country-specific waste disposal rules and regulations.

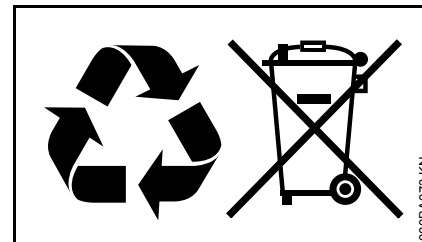

STIHL products must not be thrown in the garbage can. Take the product, accessories and packaging to an approved disposal site for environment-friendly recycling.

Contact your STIHL servicing dealer for the latest information on waste disposal.

Limited Warranty

STIHL Incorporated Limited Warranty Policy

This product is sold subject to the STIHL Incorporated Limited Warranty Policy, available at

<http://www.stihlusa.com/warranty.html>.

It can also be obtained from your authorized STIHL dealer or by calling 1-800-GO-STIHL (1-800-467-8445).

Trademarks

STIHL Registered Trademarks

STIHL®

STIHL®



The color combination orange-grey (U.S. Registrations #2,821,860; #3,010,057, #3,010,058, #3,400,477; and #3,400,476)



AutoCut®

FARM BOSS®

iCademy®

MAGNUM®

MasterWrench Service®

MotoMix®

OILOMATIC®

Rock Boss®

STIHL Cutquik®

STIHL DUROMATIC®

STIHL Quickstop®

STIHL ROLLOMATIC®

STIHL WOOD BOSS®

TIMBERSPORTS®

WOOD BOSS®

YARD BOSS®

Some of STIHL's Common Law Trademarks



Team
STIHL™

4-MIX™

BioPlus™

Easy2Start™

EasySpool™

ElastoStart™

Ematic™

FixCut™

IntelliCarb™

Master Control Lever™

Micro™

Pro Mark™

Quiet Line™

STIHL M-Tronic™

STIHL OUTFITTERS ™

STIHL PICCO ™

STIHL PolyCut ™

STIHL PowerSweep ™

STIHL Precision Series ™

STIHL RAPID ™

STIHL SuperCut ™

TapAction ™

TrimCut ™

This listing of trademarks is subject to change.

Any unauthorized use of these trademarks without the express written consent of ANDREAS STIHL AG & Co. KG, Waiblingen is strictly prohibited.

Addresses

STIHL Inc.
536 Viking Drive
P.O. Box 2015
Virginia Beach, VA
23452-2015

Contenido

Acerca de este manual de instrucciones	23
INSTRUCCIONES IMPORTANTES DE SEGURIDAD	23
Medidas de seguridad y técnicas de manejo	25
Uso	31
Instalación del soplador	32
Instalación del accesorio de aspiradora	33
Conexión eléctrica de la máquina	35
Encendido de la máquina	36
Apagado de la máquina	37
Almacenamiento de la máquina	37
Información para mantenimiento	38
Componentes importantes	39
Especificaciones	40
Información de reparación	41
Desecho	41
Garantía limitada	42
Marcas comerciales	42
Direcciones	43

Este manual contiene las instrucciones de uso y de seguridad para todos los sopladores STIHL BGE. Permita que solamente las personas que comprenden la materia tratada en este manual manejen su soplador.

Para obtener el rendimiento y satisfacción máximos de la sopladora STIHL, es importante leer, comprender y seguir las precauciones de seguridad y las instrucciones de funcionamiento y mantenimiento antes de usarla. Para obtener más información, puede visitar el sitio www.stihlusa.com.

Comuníquese con su concesionario STIHL o con el distribuidor STIHL de su región si no entiende alguna de las instrucciones incluidas en este manual.

Los sopladores BGE 61 y 71 de STIHL son herramientas motorizadas a ser usadas por consumidores.



ADVERTENCIA

Dado que el soplador es una herramienta que funciona a gran velocidad, es necesario tomar medidas especiales de seguridad igual que con cualquier otra herramienta motorizada, para reducir el riesgo de lesiones. El uso descuidado o inapropiado puede causar lesiones graves e incluso la muerte.

STIHL®

Acerca de este manual de instrucciones

Pictogramas

Todos los pictogramas que se encuentran fijados o grabados en la máquina se muestran y explican en este manual.

Símbolos en el texto

Muchas de las instrucciones de uso y seguridad vienen acompañadas de ilustraciones.

Los pasos individuales o procedimientos descritos en el manual pueden estar señalados en diferentes maneras:

- Se usa un punto para denotar un paso o procedimiento.

Una descripción de un paso o procedimiento que se refiere directamente a una ilustración puede contener números de referencia que aparecen en la ilustración. Ejemplo:

- Suelte el tornillo (1).
- Palanca (2) ...

Además de las instrucciones de uso, en este manual pueden encontrarse párrafos a los que usted debe prestar atención especial. Tales párrafos están marcados con los símbolos y las palabras identificadoras:



PELIGRO

Indica un riesgo inminente de lesiones graves o mortales.



ADVERTENCIA

Identifica una situación de peligro que, al no evitarse, puede resultar en lesiones graves o mortales.

INDICACIÓN

Indica el riesgo de daños a la propiedad, incluyendo a la máquina o sus componentes.

Mejoramientos técnicos

La filosofía de STIHL es mejorar continuamente todos sus productos. Como resultado de ello, periódicamente se introducen cambios de diseño y mejoras. Por lo tanto, es posible que algunos cambios, modificaciones y mejoras no se describen en este manual. Si las características de funcionamiento o la apariencia de su máquina difieren de las descritas en este manual, comuníquese con el concesionario STIHL para obtener la ayuda que requiera.

INSTRUCCIONES IMPORTANTES DE SEGURIDAD

Cuando usa un soplador eléctrico, debe tomar ciertas precauciones básicas, tal como las siguientes:

LEA TODAS LAS INSTRUCCIONES ANTES DE USAR EL SOPLADOR STIHL

¡ADVERTENCIA!

Para reducir el riesgo de incendios, sacudidas eléctricas u otras lesiones:

1. No deje el soplador desatendido cuando está enchufado. Desenchúfelo del tomacorriente cuando no está en uso y antes de ejecutar tareas de mantenimiento.
2. No lo exponga a lluvia. Guárdela bajo techo.
3. No permite el uso del aparato como juguete. Hay que prestar mucha atención al usarlo cerca de los niños.
4. Utilice el aparato solamente de la manera descrita en este manual. Utilice exclusivamente los accesorios recomendados por el fabricante.

5. No utilice un aparato que tenga un cordón o enchufe dañado. Si el soplador no está funcionando de la manera debida, tal como después de dejarlo caer, a la intemperie o dejarlo caer en el agua, devuélvalo al concesionario de STIHL para servicio.
6. No lleve el aparato con el cordón, ni use el cordón como manija, ni cierre el cordón en una puerta, ni tire del cordón a través de esquinas o bordes agudos. Mantenga el cordón lejos de las superficies calientes.
7. No tire del cordón para desenchufar el aparato. Para desenchufarlo, sujete el enchufe y no el cordón.
8. No manipule el enchufe ni el aparato con manos mojadas.
9. No coloque ningún objeto en las aberturas. No utilice con una abertura taponada; mantenga el aparato libre de polvo, pelusa, pelo u otros materiales que pueden reducir la corriente de aire.
10. Mantenga el pelo, la ropa suelta, los dedos y los demás partes del cuerpo lejos de las aberturas y las piezas en movimiento.
11. Apague todos los controles antes de desenchufar el aparato.
12. Tenga mucho cuidado al limpiar en escaleras.

13. No utilice el aparato para recoger líquidos inflamables o combustibles, tal como la gasolina, ni en un lugar donde los mismos pueden estar presentes.
14. Este soplador tiene aislamiento doble. Utilice solamente los repuestos idénticos. Vea las instrucciones de "Mantenimiento de sopladores con aislamiento doble."

CUANDO SE USA EL ACCESORIO DE ASPIRADORA

15. No utilice el accesorio de aspiradora en las superficies mojadas. Nunca intente aspirar líquidos ni materiales mojados (tales como hojas mojadas o pasto mojado).
16. No recoja objetos ardientes o que están echando humo, tales como los cigarrillos, los fósforos o las cenizas calientes.
17. No utilice esta herramienta motorizada en el modo de aspiradora sin la bolsa recolectora de polvo en su lugar.
18. Desenchufe el aparato antes de conectar el accesorio de aspiradora.
19. Desenchufe el aparato antes de abrir la rejilla de admisión o quitar el accesorio de aspiradora.

Enchufe polarizado

Para reducir el riesgo de sacudidas eléctricas, este equipo tiene un enchufe polarizado (una clavija es más ancha que la otra). Este enchufe sólo puede conectarse a un tomacorriente polarizado en una posición. Si el enchufe no puede conectarse al tomacorriente, inviértalo. Si todavía no puede conectarse, solicite a un electricista calificado que instale un tomacorriente adecuado. No modifique el enchufe en modo alguno. Reemplace los cordones dañados o solicite su concesionario autorizado STIHL que los repare.

GUARDE ESTAS INSTRUCCIONES

Medidas de seguridad y técnicas de manejo



Puesto que el uso de un soplador puede resultar peligroso, es necesario tomar precauciones de seguridad especiales para reducir el riesgo de lesiones personales.



Es importante que usted lea, comprenda bien y respete las siguientes advertencias y medidas de seguridad. Lea el manual de instrucciones y las precauciones de seguridad periódicamente. El uso descuidado o inadecuado puede causar lesiones graves o incluso la muerte.

Familiarícese completamente con los controles y con el modo de empleo adecuado del equipo. Sepa cómo apagar la máquina y desengranar los controles con rapidez.

Pida a su concesionario STIHL que le enseñe el manejo de la herramienta motorizada. Respete todas las disposiciones, reglamentos y normas de seguridad locales del caso.

ADVERTENCIA

No preste ni alquile nunca su herramienta motorizada sin entregar el manual de instrucciones. Asegúrese de que todas las personas que utilicen la máquina hayan comprendido la información que contiene este manual.

ADVERTENCIA

Utilice el soplador para limpiar hojas, ramas pequeñas, pasto, trozos de papel, suciedad y polvo de los prados, jardines, parques, senderos, calles, entradas de vehículos y estacionamientos, así como para tareas similares.

No debe usarse para ningún otro propósito ya que el uso indebido puede resultar en lesiones personales o daños a la propiedad, incluso daños de la máquina.

ADVERTENCIA

Nunca permita a los niños que usen un soplador. No se debe permitir la proximidad de otros, especialmente niños y animales, donde se esté utilizando la máquina. Nunca deje la máquina en funcionamiento sin vigilancia.

ADVERTENCIA

Para reducir el riesgo de ocasionar lesiones a las personas en la cercanía y daños a la propiedad, nunca deje la herramienta motorizada en marcha desatendida. Cuando no está en uso (por ejemplo durante el descanso), apáguela y asegúrese que las personas no autorizadas no puedan usarla.

La mayoría de las medidas de seguridad y avisos contenidos en este manual se refieren al uso de todos los sopladores de STIHL. Los distintos modelos pueden contar con piezas y controles diferentes. Vea la sección correspondiente de su

manual de instrucciones para tener una descripción de los controles y la función de los componentes de su modelo.

El uso seguro de un soplador atañe a

1. el operador
2. la herramienta motorizada
3. el uso de la herramienta motorizada.

EL OPERADOR

Condición física

Usted debe estar en buenas condiciones físicas y psíquicas y no encontrarse bajo la influencia de ninguna sustancia (drogas, alcohol, etc.) que le pueda restar visibilidad, destreza o juicio. No maneje esta máquina cuando está fatigado.

ADVERTENCIA

Esté alerta. Si se cansa, tómese un descanso. El cansancio puede provocar una pérdida del control. El uso de cualquier herramienta motorizada es fatigoso. Si usted padece de alguna dolencia que pueda ser agravada por la fatiga, consulte a su médico antes de utilizar esta máquina.

Vestimenta adecuada

ADVERTENCIA

Para reducir el riesgo de lesiones el operador debe usar el equipo protector adecuado.

ADVERTENCIA



Para reducir el riesgo de lesionarse los ojos, nunca maneje la herramienta motorizada si no tiene puestas gafas o anteojos de seguridad bien ajustados con una protección adecuada en las partes superior y lateral que satisfagan la norma ANSI Z87 "+" (o la norma nacional correspondiente).

El ruido de la herramienta motorizada puede dañar los oídos. Siempre use amortiguadores del ruido (tapones u orejeras) para protegerse los oídos. Los usuarios constantes y regulares deben someterse con frecuencia a un examen o control auditivo.

Esté especialmente alerta y tenga cuidado cuando se usa protectores de oídos, ya que los mismos reducen la posibilidad de oír señales de advertencia (gritos, alarmas, etc.).

LA HERRAMIENTA MOTORIZADA

Para las ilustraciones y definiciones de los componentes de la herramienta motorizada, vea el capítulo sobre "Piezas principales".

ADVERTENCIA

Nunca modifique, de ninguna manera, esta herramienta motorizada. Utilice únicamente los accesorios y repuestos suministrados por STIHL o expresamente autorizados por STIHL para usarse con el modelo específico de STIHL. Si bien es posible conectar a la herramienta motorizada de STIHL ciertos accesorios no autorizados, su uso puede ser, en la práctica, extremadamente peligroso.

Si la máquina experimenta cargas excesivas para las cuales no fue diseñada (por ejemplo, impactos severos o una caída), siempre asegúrese que esté en buenas condiciones antes de seguir con el trabajo. Compruebe específicamente que los controles y dispositivos de seguridad funcionen correctamente. No siga manejando esta máquina si está dañada. En caso de dudas, pida que el concesionario de servicio de STIHL la revise.

ADVERTENCIA

No maneje nunca el aparato que está dañado o que no fue armado debidamente.

Para reducir el riesgo de lesiones, no haga funcionar el soplador sin que tenga instalado correctamente el tubo de soplado.

ADVERTENCIA

Las partículas pequeñas (por ej. el polvo) que pasan por el tubo de soplado y la boquilla pueden cargar el tubo con electricidad estática. Esto ocurre

especialmente en condiciones de baja humedad y mucho polvo. Para reducir el riesgo de electrochoques causadas por cargas estáticas y la posibilidad de lesiones causadas al perder el control de la máquina, su soplador tiene características que ayudan a reducir la acumulación de electricidad estática en el tubo y equilibrar la carga con respecto al motor y/o el operador:

USO DEL SOPLADOR ELECTRICO

Precauciones eléctricas

Vea también las precauciones de seguridad de electricidad listadas bajo "Precauciones importantes de seguridad", al principio de este manual.

ADVERTENCIA

Es necesario tomar precauciones especiales al usar sopladores eléctricos para reducir el riesgo de sufrir lesiones personales y causar daños a la propiedad como resultado de incendios y sacudidas eléctricas.

ADVERTENCIA

Al darle mantenimiento a la máquina, utilice únicamente repuestos genuinos. Los cordones eléctricos sólo deben ser reparados o reemplazados por personal autorizado. Nunca intente hacer reparaciones no autorizadas ni abrir el mecanismo.

ADVERTENCIA

El voltaje de la fuente de energía eléctrica debe corresponder con el voltaje especificado en la etiqueta del

soplador. El voltaje incorrecto dañará el soplador y puede causar lesiones personales.

ADVERTENCIA

Asegúrese que el interruptor esté en posición de apagado al enchufar la máquina al suministro de energía eléctrica para evitar los riesgos de incendios y sacudidas eléctricas causados por los arcos eléctricos y para evitar las lesiones inesperadas causadas por un chorro de aire.

ADVERTENCIA



Para reducir el riesgo de sufrir lesiones graves causadas por electrocución, nunca use el soplador si el cordón o enchufe eléctrico está cortado, agrietado, desgastado o dañado.

Pida al concesionario que repare un cordón eléctrico dañado.

ADVERTENCIA



Para evitar el riesgo de sacudidas eléctricas, no use el soplador en lugares húmedos ni mojados. No se el aparato en superficies mojadas. No exponga ni use el aparato bajo la lluvia. No manipule el enchufe ni la máquina con manos mojadas.

ADVERTENCIA

Cuando usa el soplador eléctrico, siempre mantenga el cordón eléctrico detrás suyo. Asegúrese que el cordón eléctrico no se enrede con obstáculos ni objetos. Los cables dañados pueden causar la electrocución. Siempre desconecte el enchufe del tomacorriente eléctrico al tomar un descanso.

Juegos de cordones

ADVERTENCIA

Para reducir el riesgo de sacudidas eléctricas, sólo utilice alargadores diseñados para uso a la intemperie. No use alargadores dañados. Inspeccione el alargador periódicamente y reemplácelo si está dañado. Cuando se usa un alargador, asegúrese de que sea suficientemente grueso para conducir la corriente que el soplador consumirá. Un alargador de capacidad insuficiente causará una caída de voltaje de línea, lo cual produce una pérdida de potencia y sobrecalentamiento. La tabla en el capítulo "Precauciones importantes de seguridad" muestra el tamaño correcto de alargador a usarse, según el largo del cordón para las herramientas motorizadas de **120 voltios** y 6 - 10 amperios.

Se pueden obtener cordones de extensión apropiados en establecimientos de venta de equipos eléctricos. Los cordones deben ser aptos para usar al intemperie y deben tener un rótulo que indican que son adecuados para usarse con aparatos a la intemperie.

ADVERTENCIA

Para reducir la probabilidad de desconexión y el riesgo de sacudidas eléctricas, siempre fije el alargador al soplador por medio del gancho protector contra tirones en el mango, de la forma ilustrada en el capítulo "Conexión a la fuente de alimentación" en el manual de instrucciones.

ADVERTENCIA

Evite los daños al cordón de alimentación y el alargador. Mantenga el cordón alejado de fuentes de calor, aceite y bordes afilados. Nunca transporte el soplador por su cable ni tire del cable eléctrico para desconectar el enchufe del tomacorriente. Para desenchufarlo, sujete el enchufe y no el cordón.

Transporte del soplador eléctrico

Siempre apague el motor antes de poner el soplador en el suelo. Cuando transporte el aparato en un vehículo, sujétela firmemente para impedir su vuelco y el daño al aparato.

Preparación para el uso del soplador eléctrico

Siempre compruebe que el soplador eléctrico se encuentre en buenas condiciones y que funcione debidamente antes de arrancarlo, en particular el cordón y el enchufe eléctricos y el interruptor.

! ADVERTENCIA

Inspeccione el cordón eléctrico, los alargadores y los enchufes en busca de daños y envejecimiento, antes y después de usar la máquina.

Condiciones de trabajo

! ADVERTENCIA

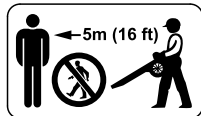

Para reducir el riesgo de que otras personas sufran lesiones graves o mortales causadas por objetos lanzados, siempre mantenga a los terceros a una distancia no menor de 5 m (16 pies) de la herramienta motorizada cuando se encuentre en marcha.

Apague el motor inmediatamente si se le aproxima alguna persona.

! ADVERTENCIA

Para reducir el riesgo de sufrir lesiones personales, nunca dirija el chorro de aire hacia otras personas, puesto que la presión elevada del chorro puede lesionar los ojos y lanzar objetos pequeños a velocidad alta. No dirija el chorro de aire hacia los animales domésticos.

! ADVERTENCIA

Maneje la máquina solamente en lugares al aire libre, en condiciones de buena visibilidad y a la luz del día. Trabaje con mucho cuidado.

Al trabajar con el soplador, siempre cierre firmemente los dedos alrededor del mango, manteniéndolo bien apoyado entre el pulgar y dedo índice. Mantenga la mano en esta posición, para que siempre tenga la máquina bien controlada. Asegúrese que el mango de control (y el mango del accesorio de aspiradora) están en buenas condiciones y sin humedad, resina, aceite o grasa.

! ADVERTENCIA

La inhalación de ciertos polvos, especialmente los polvos orgánicos, tales como el moho o polen, puede provocar reacciones alérgicas o asmáticas en las personas sensibles. La inhalación repetida o de grandes cantidades de polvo u otros contaminantes del aire, especialmente los de partículas pequeñas puede causar enfermedades respiratorias o de otro tipo. Controle el polvo en su fuente, siempre que sea posible. Utilice buenas prácticas de trabajo, tal como trabajar de manera que el viento o el proceso de corte dirija el polvo producido por la herramienta motorizada en sentido opuesto del operador. Observe las recomendaciones emitidas por EPA/OSHA/NIOSH y las asociaciones de trabajo y los sindicatos con respecto al polvo ("materia particulada"). Cuando sea imposible eliminar significativamente la inhalación del

polvo, es decir mantener el nivel cerca del valor ambiente, el operador y las personas que se encuentren en la cercanía siempre deberán usar un respirador aprobado por NIOSH/MSHA para el tipo de polvo presente en el lugar.

! ADVERTENCIA

Si la sustancia que se está soplando es un producto comercial, repase, entienda y respete todas las advertencias e instrucciones contenidas en la hoja de datos de seguridad de materiales de la sustancia y/o consulte al fabricante/proveedor del producto. El estado de California y algunas otras autoridades han publicado varias listas de sustancias carcinógenas, de toxicidad reproductora, etc.

! ADVERTENCIA

La aspiración del polvo de asbesto es peligrosa y puede causar lesiones graves o mortales, enfermedades de las vías respiratorias o cáncer. El uso y la eliminación de los productos que contienen asbesto están estrictamente reglamentados por OSHA y el Organismo para la Protección del Medio Ambiente (EPA) de los EE.UU. Si por cualquier motivo cree que está soplando o perturbando asbesto, póngase en contacto inmediatamente con la EPA, su empleador o un representante de OSHA local.

! ADVERTENCIA

El polvo que contenga sílice puede contener sílice cristalina. La sílice es un componente básico de la arena, cuarzo, ladrillos, arcilla, granito y numerosos

minerales y rocas, incluyendo productos de mampostería y de hormigón. La inhalación repetida y/o sustancial de la sílice cristalina en suspensión en el aire puede causar una enfermedad respiratoria grave o mortal, incluida la silicosis. Además, el estado de California y algunas otras autoridades han colocado a la sílice cristalina en la lista de sustancias carcinógenas. Cuando trabaje con tales materiales, siempre tome las medidas de precaución respiratorias antes mencionadas.

! ADVERTENCIA

Siempre apague el motor antes de limpiar el aparato, de darle mantenimiento o de reemplazarle piezas. El ventilador soplador ubicado entre el conducto de admisión y las aberturas de salida gira siempre que el motor esté en marcha. Para reducir el riesgo de sufrir lesiones causadas por el contacto con la turbina del ventilador, nunca use la máquina sin tener una rejilla de admisión y un tubo de soplado debidamente instalados. Nunca inserte objetos extraños en el conducto de admisión de aire ni en las aberturas de salida de la máquina.

Preste atención a la dirección del viento, es decir, nunca trabaje contra el viento.

Para reducir el riesgo de tropezarse y de perder el control, no camine hacia atrás mientras está utilizando la máquina.

! ADVERTENCIA

Si el motor sigue funcionando aunque el interruptor se ha movido a 0 : Sacar el enchufe de la toma y comuníquese con un concesionario STIHL. La máquina está defectuosa.

Uso del accesorio de aspiradora

(accesorio especial para el BGE 71)

El accesorio de aspiradora del BGE 71 es un accesorio especial disponible exclusivamente del concesionario STIHL.

Para las instrucciones específicas de armado, vea la sección correspondiente en el manual de instrucciones. No utilice este aparato en el modo de aspiradora sin tener la bolsa recolectora en su lugar.

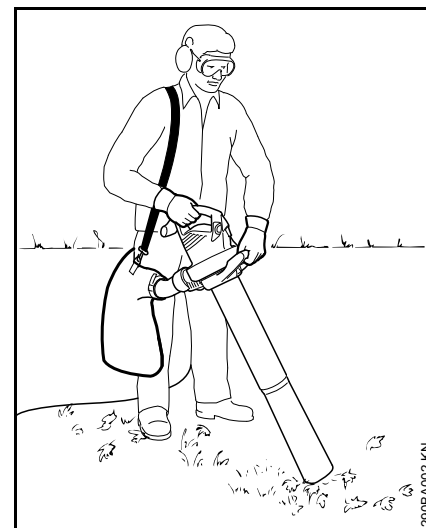

El accesorio de aspiradora ha sido diseñado para usarse con las dos manos. Sostenga y maneje la máquina colocando la mano derecha en el mango de control y la mano izquierda en el mango auxiliar.

Colóquese la correa de hombro para la bolsa sobre el hombro derecho, no a través del pecho, para poder quitar rápidamente la unidad y la bolsa recolectora en caso de emergencia.

! ADVERTENCIA

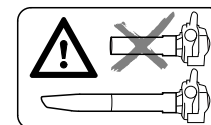

Para reducir el riesgo de sufrir lesiones, nunca use la máquina sin tenerla completamente armada con un tubo de aspiración y una bolsa correctamente instalados.

! ADVERTENCIA



Para reducir el riesgo de sufrir lesiones causadas por el contacto con las piezas giratorias y daños al motor, la rejilla de admisión siempre debe estar fijada en su lugar cuando el tubo de aspiración no está instalado. Antes de abrir la rejilla de admisión, apague el motor y espere hasta que el ventilador se detenga.

! ADVERTENCIA



Para reducir el riesgo de sufrir lesiones personales causadas por los incendios y explosiones, nunca intente recoger sustancias calientes o que estén ardiendo (por ejemplo, cenizas encendidas, cigarrillos sin extinguir) o líquidos combustibles (por ejemplo, gasolina, diluyentes de pintura).



! ADVERTENCIA

Para reducir el riesgo de lesiones personales o la muerte debido a electrocución, nunca intente limpiar

líquidos (tales como agua o gasolina) o material húmedo (tal como hojas o pasto mojado).

! ADVERTENCIA

La aspiración de ciertos materiales puede obstruir el ventilador. Apague la unidad inmediatamente y desconecte el enchufe del suministro de energía eléctrica. Luego, elimine el bloqueo.

! ADVERTENCIA

Nunca limpie objetos sólidos, tales como clavos, virutas de acero, tachuelas, piedras o pedazos de vidrio roto. Estos objetos pueden chocarse contra la turbina del ventilador, salir lanzados a velocidad alta y lesionar al operador o los terceros.

MANTENIMIENTO, REPARACIÓN Y ALMACENAMIENTO

Mantenimiento de un aparato con aislamiento doble

Su soplador/aspiradora STIHL tiene aislamiento doble. Tales aparatos tienen dos sistemas de aislamiento en lugar de la puesta a tierra. No existe una conexión a tierra en un aparato de aislamiento doble, y no es necesario añadir un dispositivo de conexión a tierra al mismo. El mantenimiento de un aparato con aislamiento doble requiere cuidado adicional y buen conocimiento del sistema, y debe ser efectuado únicamente por personal calificado de mantenimiento. Los repuestos para una herramienta motorizada con aislamiento doble deben ser idénticos a las piezas que reemplazan.

Utilice solamente las piezas de repuesto idénticas de STIHL para el mantenimiento y la reparación. La utilización de piezas fabricadas por otras empresas puede causar lesiones graves o mortales. Siga las instrucciones de mantenimiento y reparación dadas en la sección correspondiente del manual de instrucciones.

! ADVERTENCIA



Siempre apague el motor, desconecte el enchufe del suministro de energía eléctrica y asegúrese que la turbina del ventilador está detenida antes de hacer cualquier trabajo de mantenimiento, reparación o limpieza del soplador. No intente hacer ningún trabajo de mantenimiento o reparación que no esté descrito en su manual de instrucciones. Este tipo de trabajo debe realizarse únicamente en el taller de servicio de STIHL.

Hágale el mantenimiento al soplador en intervalos regulares.

STIHL recomienda que un concesionario STIHL autorizado efectúe los trabajos de mantenimiento y reparación.

STIHL recomienda el uso de piezas de repuesto originales de STIHL. Han sido diseñadas específicamente para usar con su máquina y satisfacen sus necesidades de rendimiento.

Nunca intente modificar el soplador en manera alguna, ya que esto puede causar lesiones personales.

Inspeccione el cordón eléctrico y su enchufe periódicamente en busca de desgaste y daños. Siempre repare una unidad dañada antes de seguir usándola.

No modifique el enchufe en modo alguno. Reemplace los cordones dañados o solicite su concesionario autorizado STIHL que los repare.

Revise las entradas de aire de enfriamiento aproximadamente cada diez horas de funcionamiento y límpielas de ser necesario.

Limpie los componentes de plástico con un trapo. No use detergentes fuertes para limpiar la caja de plástico ni el mango. Estos pueden verse atacados por ciertos limpiadores domésticos que contienen aceites aromáticos, tales como el pino o el limón, o por disolventes tales como el keroseno.

No rocíe el soplador con agua, la humedad puede crear riesgos de sacudidas eléctricas. Quite la humedad del aparato con un trapo.

Guarde el soplador en un lugar seco y elevado o con llave, lejos del alcance de los niños.

Uso

Uso del soplador

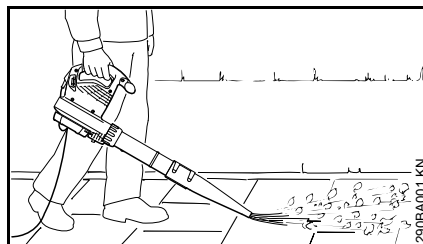

El soplador ha sido diseñado para usarse con una sola mano. Puede sujetarse por el mango de control con la mano derecha o la izquierda.

! ADVERTENCIA

Para reducir el riesgo de lesiones, no haga funcionar el soplador sin que tenga instalado correctamente el tubo de soplado.

La boquilla redonda es particularmente útil para usarse en superficies desparejas (por ejemplo, campos y prados).

La boquilla tipo abanico produce un chorro ancho y poderoso de aire a nivel del suelo. Puede dirigirse y controlarse con mucha precisión. Esta boquilla es sumamente eficaz para limpiar aserrín, hojas, pasto cortado y materiales similares de superficies pavimentadas.

Estar atento a la presencia de animales pequeños al soplar en zonas despejadas, patios y jardines.

Uso del accesorio de aspiradora

Sólo BGE 71

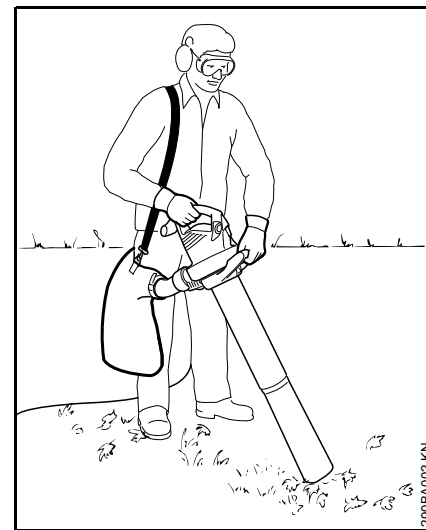

El accesorio de aspiradora ha sido diseñado para usarse con las dos manos. Sostenga y maneje la máquina colocando la mano derecha en el mango de control y la mano izquierda en el mango auxiliar (tuerca de unión).

Colóquese la correa de hombro para la bolsa sobre el hombro derecho, no a través del pecho. Esto le permite quitar rápidamente la herramienta motorizada y la bolsa recolectora en caso de emergencia.

! ADVERTENCIA

Para reducir el riesgo de lesiones, no haga funcionar el soplador sin que tenga instalados correctamente el tubo de soplado y la bolsa recolectora.

INDICACIÓN

La aspiración de materiales abrasivos (tales como arena, roca picada, etc.), causa el desgaste acelerado de la turbina y de la caja del ventilador. Esto causa una pérdida significativa de la potencia de aspiración. En tal caso, comuníquese con el concesionario. STIHL recomienda acudir a un concesionario STIHL para servicio.

Tenga cuidado especial al aspirar hojas húmedas puesto que éstas pueden obstruir la turbina del ventilador y el codo.

Estar atento a la presencia de animales pequeños al aspirar en zonas despejadas y en jardines.

Instalación del soplador

- Desconecte el enchufe del tomacorriente de alimentación.

Montaje del tubo del soplador

BGE 71, BGE 81:

Su soplador sólo puede activarse cuando el tubo de soplado está correctamente instalado. La tuerca de unión activa un interruptor que cierra el circuito para permitir la activación del motor.

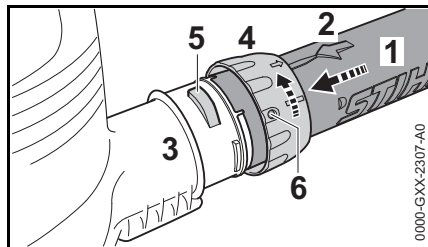

- Alinee las cavidades. La flecha (2) debe estar en la parte superior del tubo de soplado (1).
- Empuje el tubo de soplado (1) en el cabo (3) de la caja del soplador hasta el tope.
- Empuje la tuerca de unión (4) sobre el cabo de la caja del soplador (3) y gírela en el sentido de la flecha hasta que la lengüeta (5) se enganche en la abertura (6) en la tuerca de unión.

BGE 71, BGE 81:

- Escuchará la activación del interruptor de seguridad.

Instalación de la boquilla

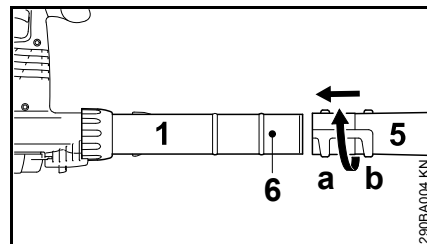

- Empuje la boquilla (5) en el tubo de soplado (1) hasta la orejeta (6), posición (a) (larga) o posición (b) (corta), y gire la boquilla en el sentido indicado por la flecha para fijarla en su lugar.

Retiro del tubo del soplador

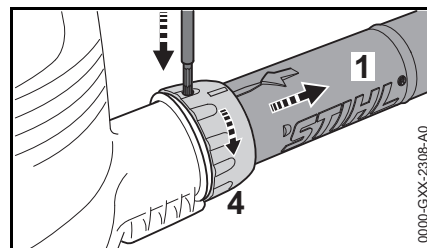

- Apague el motor.
- Oprima el botón de bloqueo a través de la abertura en la tuerca de unión por medio de una herramienta adecuada.
- Gire la tuerca de unión (4) hasta el tope en el sentido indicado por la flecha.
- Retire el tubo de soplado (1).

Instalación del accesorio de aspiradora

Sólo BGE 71

Su picadora aspiradora sólo puede activarse cuando el codo y el tubo de aspiración están correctamente instalados. Las tuercas de unión activan un interruptor que cierra el circuito para permitir la activación del motor.

- Desconecte el enchufe del tomacorriente de alimentación.

Montaje del codo

! ADVERTENCIA

Asegúrese que la cremallera en la bolsa recolectora está cerrada.

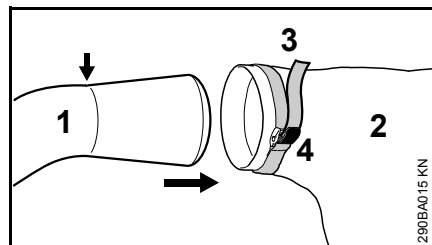

- Meta el codo (1) en la bolsa recolectora (2) hasta la marca (flecha pequeña).
- Apriete la banda (3) en la bolsa recolectora y empuje hacia abajo la lengüeta hebilla (4).

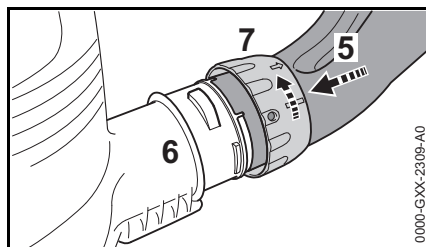

- Alinee las cavidades.
- Empuje el codo (5) en el cabo de la caja del soplador (6) hasta el tope.
- Empuje la tuerca de unión (7) sobre el cabo (6) de la caja del soplador y gírela hasta el tope en el sentido indicado por la fecha. Escuchará la activación del interruptor de seguridad.

Armado del tubo de aspiración

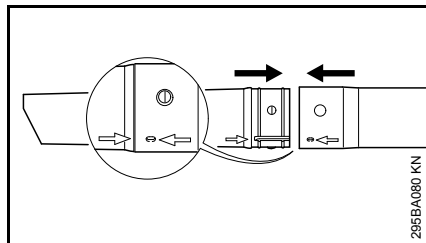

- Alinee las flechas en el tubo de aspiración y en el tubo de extensión. Júntelos y sujételos en su lugar.

Instalación del tubo de aspiración

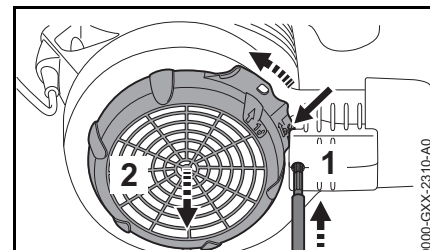

- Apague el motor.
- Oprima el botón de bloqueo (1) a través de la abertura por medio de una herramienta adecuada.
- Empuje el vástago (flecha) contra la caja del soplador y sujételo allí.
- Gire la rejilla de admisión (2) hasta el tope en el sentido indicado por la flecha y extráigala.

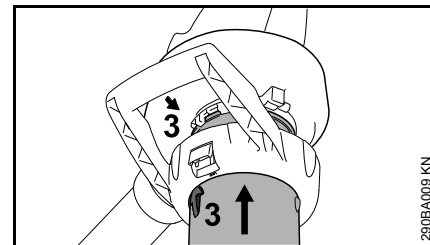

- Alinee las flechas (3).
- Empuje el tubo de aspiración en la rejilla de admisión hasta el tope.

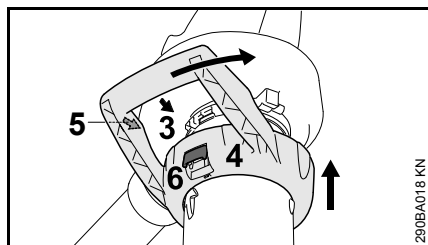

- Empuje la tuerca de unión (4) sobre la abertura de admisión.
- Alinee las flechas (3 y 5).
- Gire la tuerca de unión (4) en el sentido indicado por la flecha hasta que la palanca (6) se encaje audiblemente en la caja del soplador.

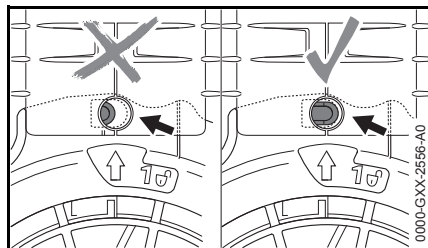

El botón de bloqueo (flecha) debe engranar en posición.

Retiro del codo

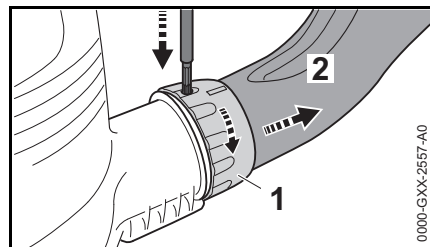

- Apague el motor.
- Oprima el botón de bloqueo (1) a través de la abertura por medio de una herramienta adecuada.
- Gire la tuerca de unión (1) hasta el tope en el sentido indicado por la flecha.
- Quite el codo (2).

Retiro del tubo de aspiración

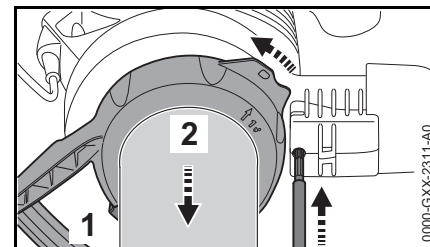

- Apague el motor.
- Oprima el botón de bloqueo (1) a través de la abertura por medio de una herramienta adecuada.
- Pulse la palanca (1), gire la tuerca de unión (2) hasta el tope en el sentido indicado por la flecha y quítela junto con el tubo de aspiración.

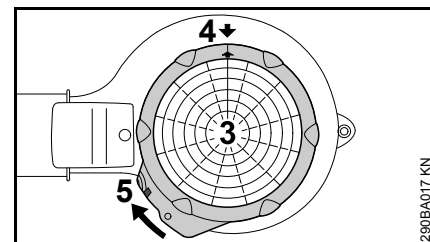

- Posicione la rejilla de admisión (3) en la abertura de admisión.
- Alinee las flechas (4).
- Gire la rejilla de admisión (3) en el sentido indicado por la flecha hasta que la vástago (5) se encaje audiblemente en la caja del soplador.

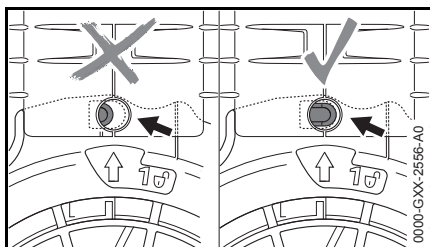

El botón de bloqueo (flecha) debe engranar en posición.

Conexión eléctrica de la máquina

El voltaje y la frecuencia de la fuente de alimentación eléctrica y el voltaje y la frecuencia especificados en la máquina deberán corresponder.

La conexión a la fuente de alimentación se debe proteger por un fusible o un disyuntor con una capacidad mínima de acuerdo con las especificaciones - vea "Especificaciones."

La herramienta motorizada debe conectarse a la fuente de alimentación por vía de un interruptor diferencial (GFCI). Hay tomacorrientes que incorporan protección por medio de un interruptor diferencial (GFCI) y que pueden usarse como medida de seguridad.

La conexión a la fuente de alimentación eléctrica debe conformarse con todas las normas y reglamentos vigentes.

Enchufe polarizado

Para reducir el riesgo de sacudidas eléctricas, este equipo tiene un enchufe polarizado (una clavija es más ancha que la otra). El enchufe de la herramienta motorizada encaja en el alargador polarizado en una posición solamente. Si el enchufe no puede conectarse al alargador, inviértalo. Si el enchufe todavía no encaja, obtenga un alargador polarizado. El uso de un alargador polarizado requiere el uso de un tomacorriente polarizado. Este enchufe sólo puede conectarse a un tomacorriente polarizado de pared en una posición. Si el enchufe no puede

conectarse al tomacorriente, inviértalo. Si todavía no puede conectarse, solicite a un electricista calificado que instale un tomacorriente de pared adecuado. No modifique el enchufe del cortasetos, ni el receptáculo o enchufe del alargador, en modo alguno.

Alargadores

Compruebe que el alargador eléctrico se encuentre en buenas condiciones y sea adecuado para uso a la intemperie. Cuando se usa un alargador, asegúrese de que sea suficientemente grueso para conducir la corriente que el producto consumirá. Un alargador de capacidad insuficiente puede causar una caída de voltaje de línea, lo cual produce una pérdida de potencia y sobrecalentamiento. La tabla más abajo muestra el tamaño (AWG) correcto a usarse con la máquina (cordones tipo SJW o SJTW), según el largo del cordón y la capacidad de corriente de la placa de identificación de la máquina. En caso de duda, utilice el calibre inmediatamente más grueso. Cuanto menor el número de calibre, tanto más grueso el cordón.

Largo del cordón (pies)	Calibre de alambre (AWG)
50	16
100	14
150	12

Se pueden obtener alargadores apropiados en establecimientos de equipos eléctricos, o a través del concesionario STIHL.

Protector contra tirones (retenedor de cordón)

El protector contra tirones protege el cordón eléctrico del aparato contra el daño.

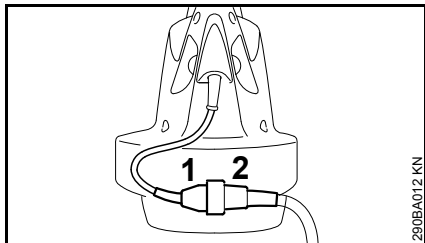

- Inserte el enchufe (1) en el receptáculo del alargador (2).

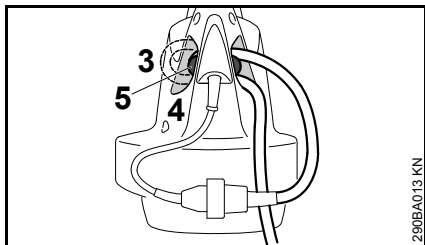

- Forme un lazo con el alargador.
- Pase el lazo (3) por la abertura (4).
- Deslice el lazo sobre el gancho (5) y tire del cordón para dejarlo ajustado.

Conexión al tomacorriente de pared

Asegúrese de apagar la máquina antes de conectarla a la fuente de alimentación – vea "Apagado".

- Conecte el enchufe del alargador a un tomacorriente de pared correctamente instalado.

Encendido de la máquina

- Asegúrese de tener los pies bien apoyados.
- Mantenga la unidad en la posición de trabajo normal.

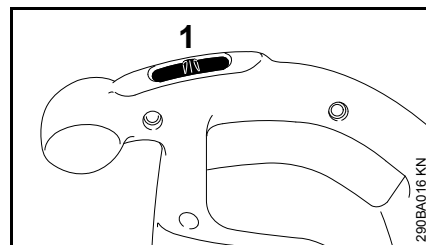

BGE 61

- Mueva el interruptor (1) a I.

BGE 71

- Mueva el interruptor (1) a I o II.

I = media potencia

II = máxima potencia

Disyuntor de sobrecargas

El disyuntor de sobrecargas desconecta el suministro de energía eléctrica en caso de producirse alguna sobrecarga mecánica. Esto puede ocurrir cuando el ventilador está bloqueado.

Si el disyuntor de sobrecargas ha desconectado el suministro de energía eléctrica:

- Apague la unidad inmediatamente y desconecte el enchufe del tomacorriente.
- Determine la causa del disparo del disyuntor y elimine el problema.

- Espere de 3 a 5 minutos para que se enfríe el disyuntor – no active la unidad durante este intervalo, pues al hacerlo se prolonga el período de enfriamiento.
- Conecte el enchufe al tomacorriente y active la unidad.

Si el motor no arranca al conectar el interruptor, se debe a que el disyuntor de sobrecargas no se ha enfriado lo suficiente.

Apagado de la máquina

Durante los descansos prolongados – desconecte el enchufe de la fuente de alimentación.

Cuando la máquina no está en uso, apáguela para no poner en peligro los terceros.

Tome medidas para proteger la máquina contra el uso no autorizado.

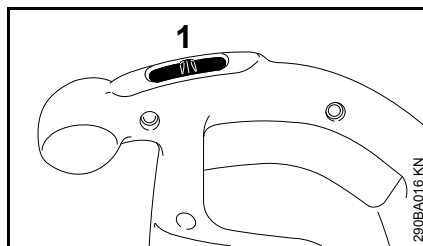

- Mueva el interruptor (1) a 0

Almacenamiento de la máquina

- Limpie a fondo la máquina.
- Guarde la máquina en un lugar seco y elevado, o bajo llave, fuera del alcance de los niños y de otras personas no autorizadas.

Información para mantenimiento

Los intervalos dados a continuación corresponden únicamente a condiciones normales de trabajo. Si el tiempo de trabajo por jornada es más largo que lo normal, o si las condiciones son extremas (zonas polvorientas, etc.), acorte los intervalos indicados de modo correspondiente.		antes de comenzar el trabajo	después de terminar el trabajo o diariamente	semanalmente	mensualmente	anualmente	si hay problema	si tiene daños	si se requiere
Máquina completa	Inspección visual (condición general)	x							
	Limpiar		x						
Mango de control	Comprobar funcionamiento	x							
Entradas de enfriamiento	Limpiar								x
Etiquetas de seguridad	Reemplazar						x		

Componentes importantes

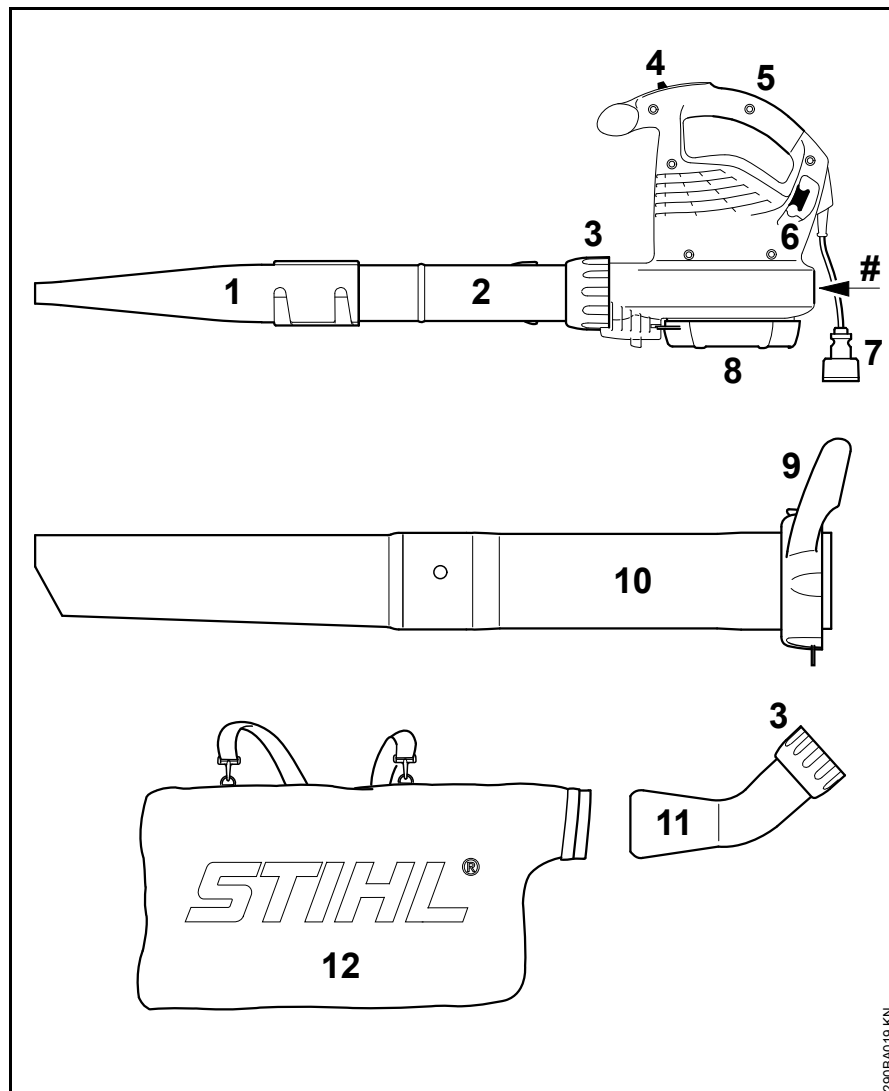

- 1 Boquilla
- 2 Tubo del soplador
- 3 Tuerca de unión (para el cabo de la caja del ventilador)
- 4 Interruptor
- 5 Mango
- 6 Protector contra tirones
- 7 Cordón eléctrico
- 8 Rejilla de admisión (para la abertura de admisión)
- 9 Tuerca de unión con mango¹⁾
- 10 Tubo de aspiración¹⁾
- 11 Codo¹⁾
- 12 Bolsa recolectora¹⁾
- # Número de serie

¹⁾ Accesorio especial para BGE 71

Definiciones

- 1 Boquilla**
Se instala en el tubo del soplador para dirigir el chorro de aire.
- 2 Tubo del soplador**
Dirige el chorro de aire.
- 3 Tuerca de unión**
Sujeta el tubo de soplado al cabo de la caja del ventilador.
- 4 Interruptor**
Para encender y apagar la máquina.
- 5 Mango**
Para agarrar con la mano para manejar y controlar la máquina durante los trabajos.
- 6 Protector contra tirones**
Sostiene al alargador y reduce la posibilidad de desconexión inesperada del alargador y el enchufe.
- 7 Cordón eléctrico**
Suministra corriente eléctrica al motor.
- 8 Rejilla de admisión**
Se instala sobre la abertura de admisión para reducir el riesgo del contacto directo con la turbina del ventilador ubicada debajo de la rejilla.
- 9 Tuerca de unión con mango¹⁾**
Sujeta el tubo de aspiración a la abertura de admisión.
- 10 Tubo de aspiración¹⁾**
Se instala en el soplador para usarlo como aspiradora.

- 11 Codo¹⁾**
Para dirigir la basura aspirada hacia la bolsa recolectora.
 - 12 Bolsa recolectora¹⁾**
Se instala en el codo para recoger la basura aspirada.
- # Número de serie

¹⁾ Accesorio especial para BGE 71

Especificaciones

Motor (BGE 61 / SHE 71)

Fuente de alimentación	120 V, 60 Hz, 9,2 A
Fusible	15 A
Capacidad nominal	1100 W
Aislamiento	II 

Corriente máx. de aire

	Modo de soplador
	670 m ³ /h
BGE 61	(394 pies cúb./min)
	670 m ³ /h
BGE 71	(394 pies cúb./min)
	Modo de aspiradora
BGE 61	- - -
	341 m ³ /h
BGE 71	(580 pies cúb./min)

Velocidad de aire con boquilla

	Modo de soplador
BGE 61	66 m/s (148 mph)
BGE 71	66 m/s (148 mph)

Dimensiones

Ancho	210 mm (8,3 pulg)
Altura	334 mm (13,1 in)
Profundidad	330 mm (13 in)

Peso

BGE 61 3,0 kg (6,6 lbs)

BGE 71 3,0 kg (6,6 lbs)

Información de reparación

Los usuarios de esta máquina deben efectuar únicamente los trabajos de mantenimiento descritos en este manual. STIHL recomienda que un concesionario de servicio STIHL efectúe los demás trabajos de reparación utilizando piezas de repuesto genuinas de STIHL.

Los repuestos genuinos STIHL se identifican por medio del número de pieza STIHL, el logotipo **STIHL**® y el símbolo de piezas STIHL **GI**. El símbolo aparece solo en algunas piezas pequeñas.

Para reparar algún componente del sistema de control de emisiones de aire, consulte la garantía de sistemas de emisiones dada en este manual.

Desecho

Respete todas las leyes y los reglamentos sobre eliminación de desechos que correspondan a su país.

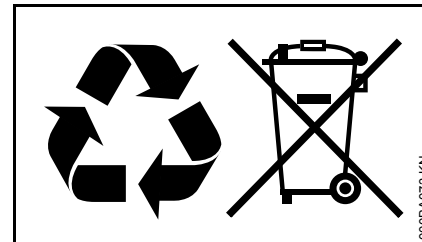

No se debe botar los aparatos STIHL en el basurero. Lleve el producto, los accesorios y el embalaje a un vertedero autorizado para reciclarlos y contribuir al cuidado del medio ambiente.

Comuníquese con un concesionario de servicio de STIHL para obtener la información más actualizada sobre la eliminación de desechos.

Garantía limitada

Política de garantía limitada de STIHL Incorporated

Este producto se vende sujeto a la Política de garantía limitada de STIHL Incorporated, disponible en

<http://www.stihlusa.com/warranty.html>

También puede obtenerlo de un concesionario de servicio STIHL autorizado o llamando al 1-800-GO-STIHL (1-800-467-8445).

Marcas comerciales

Marcas registradas de STIHL

STIHL®

STIHL®



La combinación de colores anaranjado-gris (Números de registro EE.UU. 2,821,860; 3,010,057, 3,010,058, 3,400,477; y 3,400,476)



AutoCut®

FARM BOSS®

iCademy®

MAGNUM®

MasterWrench Service®

MotoMix®

OILOMATIC®

Rock Boss®

STIHL Cutquik®

STIHL DUROMATIC®

STIHL Quickstop®

STIHL ROLLOMATIC®

STIHL WOOD BOSS®

TIMBERSPORTS®

WOOD BOSS®

YARD BOSS®

Algunos de las marcas comerciales de STIHL por ley común



4-MIX™

BioPlus™

Easy2Start™

EasySpool™

ElastoStart™

Ematic™

FixCut™

IntelliCarb™

Master Control Lever™

Micro™

Pro Mark™

Quad Power™

Quiet Line™

STIHL M-Tronic ™
STIHL OUTFITTERS ™
STIHL PICCO ™
STIHL PolyCut ™
STIHL PowerSweep ™
STIHL Precision Series ™
STIHL RAPID ™
STIHL SuperCut ™
TapAction ™
TrimCut ™

Esta lista de marcas comerciales está
sujeta a cambios.

Queda terminantemente prohibido todo
uso de estas marcas comerciales sin el
consentimiento expreso por escrito de
ANDREAS STIHL AG & Co. KG,
Waiblingen.

Direcciones

STIHL Inc.
536 Viking Drive
P.O. Box 2015
Virginia Beach, VA
23452-2015

 **WARNING**

This product contains chemicals known to the State of California to cause cancer, birth defects or other reproductive harm.

 **ADVERTENCIA**

Este producto contiene sustancias químicas consideradas por el Estado de California como causantes de cáncer, defectos de nacimiento u otra toxicidad reproductora.

0458-290-8621-B

englisch / spanisch USA



www.stihl.com



0458-290-8621-B