

H-3668

Awning window operator - Right hand Operador del toldo de la ventana - Mano derecha Dispositif pour fenêtre à auvent - Côte droit

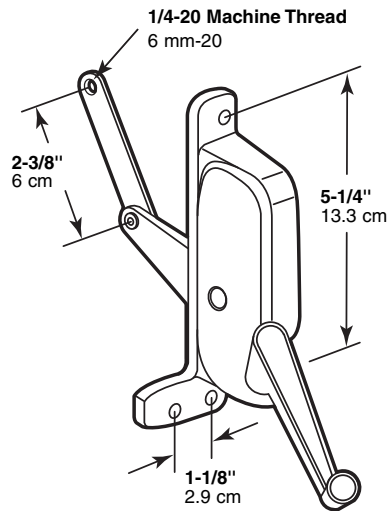

NOTE: Installation drawings are typical for this style of replacement part. They may not show a part identical to the one you are installing.

NOTA: Los dibujos para la instalación son genéricos para repuestos de este tipo; por lo que podrían no mostrar una pieza idéntica a la que usted esté instalando.

REMARQUE : Les dessins d'installation sont typiques pour ce style de pièce de rechange. Ils pourraient ne pas illustrer une pièce identique à celle que vous installez.

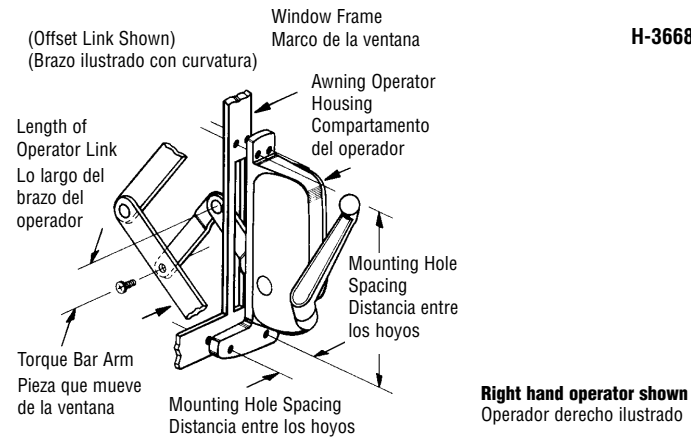

- 1) Remove old operator by disconnecting operator link from torque bar arm.**
Quite el operador viejo desconectando el brazo de operador de la pieza que mueve la ventana.
- 2) Remove mounting screws.**
Quite los tornillos que arman.
- 3) Attach link from new operator to torque bar arm.**
Conecte el brazo del operador nuevo a la pieza que mueve la ventana.
- 4) Install operator mounting screws.**
Ponga los tornillos que arman el operador.
- 5) Lubricate all pivot points to insure free movement of window sections.**
Lubrique todos los puntos de movimiento para asegurar el movimiento libre todas las secciones de la ventana.

PRIME-LINE[®]

26950 San Bernardino Ave., Redlands, CA 92374

© 2010 Prime-Line Products