



©2013 Sunbeam Products, Inc. doing business as Jarden Consumer Solutions. All rights reserved. Distributed by Sunbeam Products, Inc. doing business as Jarden Consumer Solutions, Boca Raton, Florida 33431. Sunbeam Products, Inc. is a subsidiary of Jarden Corporation (NYSE:JAH).

©2013 Sunbeam Products, Inc. operando bajo el nombre de Jarden Consumer Solutions. Todos los derechos reservados. Distribuido por Sunbeam Products, Inc. operando bajo el nombre de Jarden Consumer Solutions, Boca Raton, Florida 33431. Sunbeam Products, Inc. es una subsidiaria de Jarden Corporation (NYSE:JAH).

U.S. 1-800-334-0759 Canada 1-800-667-8623
Visit us at www.oster.com / Visítenos en www.oster.com

Printed in China/Impreso en China
BVST-EK18_13ESM1

P.N. 165129
GCDS-OST29137-JC



User Manual
ELECTRIC KETTLE

Manual del Usuario
HERVIDOR ELECTRICO

MODEL/MODELO BVST-EK18 Series



www.oster.com

IMPORTANT SAFEGUARDS

When using electrical appliances, basic safety precautions should always be followed to reduce the risk of fire, electric shock, and/or injury to persons, including the following:

1. Read all instructions before using.
2. Do not touch hot surfaces. Use handles or knobs.
3. To protect against electric shock, do not immerse this appliance, in water or any other liquid.
4. Close adult supervision is necessary when this appliance is used by or near children.
5. Unplug the power base or detachable cord from the power outlet when not in use, before repositioning and before cleaning. Allow to cool before cleaning the appliance.
6. Do not operate any appliance with a damaged cord or plug or after the appliance malfunctions, or has been damaged in any manner. Return this appliance only to the nearest authorized service center for examination, repair or adjustment.
7. The use of accessory attachments not recommended by Sunbeam may cause hazards or injuries.
8. Do not use outdoors.
9. Do not let cord hang over edge of table or counter, or touch hot surfaces.
10. Do not place this appliance on or near a hot gas or electric burner or in a heated oven.
11. Ensure that the kettle is properly located on the power base, or properly attached to the detachable cord before switching on.
12. Remove the kettle from power base or unplug kettle from wall outlet before filling or pouring. Do

not attempt to remove the kettle from the power base or unplug from wall outlet until it is switched off, manually or automatically.

13. Use the kettle only with the power base or detachable cord supplied and vice-versa.
14. Do not use appliance for other than intended use.
15. Use on a hard, flat level surface only, to avoid interruption of air flow underneath the appliance.
16. Extreme caution must be used when handling or moving kettle and pouring from kettle containing boiling water.
17. Scalding may occur if the lid is removed during the heating cycle.
18. A short power supply cord is provided to reduce the hazards resulting from becoming entangled in or tripping over a longer cord.
19. An extension cord may be purchased and used if care is exercised in its use.
20. If an extension cord is used, the marked electrical rating of the extension cord must be at least 15 amps and 120 volts. The extension cord should be grounding type, 3-wire cord. The resulting extended cord must be arranged so that it will not drape over the counter top or table where it can be pulled on by children or tripped over accidentally.

*** This appliance has a grounded 3-prong electrical plug. It must be plugged only into a properly grounded 3-prong outlet. Do not modify the plug in any way.**

SAVE THESE INSTRUCTIONS

PRECAUTIONS:

WARNING: TO AVOID SCALDING, handle this kettle with care as water is heating, boiling, and cooling. The lid must remain in place during use to avoid steam burns. Keep spout away from persons as scalding can result from steam.

1. Place the electric kettle well back from the edge of the counter.
2. This kettle is intended for boiling WATER ONLY. Do not heat any other liquid or attempt to cook any food in this appliance.
3. Hand wash only.
4. Do not exceed the "Max" water level mark when filling. Overfilling could cause hot water to boil out of the spout.
5. Do not hold the switch on as this may damage the auto shut-off mechanism.
6. Carry or move electric kettle by handle only.
7. Kettle body may get very hot, be careful when handling.
8. Do not immerse the kettle, power base or detachable cord in water or any other liquid.

FOR HOUSEHOLD USE ONLY

Table of Contents

Important Safeguards	2 – 3
Precautions	4
Table of Contents	5
Diagram of Parts	5
Clean Your Electric Kettle Before First Use	6
Using your Detachable Base Electric Kettle	6
Filter Removal / Cleaning / Refitting	7
Care and Cleaning	8
Limited Warranty	9

DIAGRAM OF PARTS

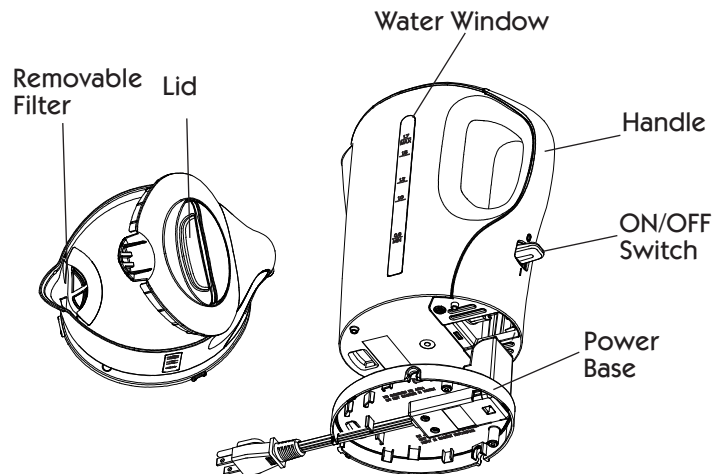

Clean your electric kettle before first use

1. Wash the inside of the kettle and lid with mild detergent and water. Rinse each thoroughly. Do not immerse the kettle or power base in water or any other liquid. These items are not dishwasher safe.
2. Fill the electric kettle with fresh water to the “MAX” water level mark on water window. Boil the water, following the directions below for use of your specific kettle.
3. When the water and unit have cooled, discard the water. Rinse with cold water and repeat.
4. Your electric kettle is now ready for use.

Using your Detachable Base Electric Kettle

1. Position the power base on a flat, heat resistant surface, as close as possible to a power outlet.
2. Follow cord routing in power base according to exit patterns. Proper cord routing will result in the power base laying flat when kettle is placed on base. DO not operate kettle if power base is not flat. If power base is not flat, remove kettle from power base and repeat cord placement instructions.
3. To fill with water, open the lid. Fill the electric kettle with water to the desired level.

NOTE: Do not exceed the “MAX” water level mark indicated on the electric kettle.

4. Place kettle back on power base. Plug the electric cord into an electric outlet. Turn the switch ON by pushing down on the on/off switch. The on/off light will illuminate to indicate the unit is on. The water will heat and the electric kettle will switch off automatically when the water has boiled.

NOTE: Ensure the ON/OFF switch is clear of obstructions and the lid is firmly closed. The electric kettle will not turn off automatically if the ON/OFF switch is constrained, or if the lid is left open.

6

5. Carefully lift the kettle from the power base and pour the hot water.

NOTE: The kettle will not re-boil until the on/off switch is again switched ON. Wait 15-20 seconds, allowing kettle to cool down, then switch ON.

Filter removal / cleaning / refitting

Important: The kettle must be switched off, disconnected from the power outlet and allowed to cool down completely prior to removing or refitting the filter. Do not use excessive force, as this might damage the filter or the lid.

1. Empty the kettle and open lid.
2. Hold lid open with one hand and grip the top part of the filter with index finger and thumb. Caution: Keep fingers clear of mesh. Pressing into mesh may damage filter.
3. To remove filter simply pull upwards. This will disengage the filter from its guides (see illustration).
4. To clean the filter, rinse under a tap while brushing it gently with a soft brush.
5. To refit filter, once again hold lid open with one hand and filter with index finger and thumb. Gently push filter back into the kettle until it fits snugly in its guides. Be sure to fit the bottom lip of the filter snugly in the center guide. This will center the filter in the spout, ensuring a good fit.
6. Rinse out kettle with fresh water and it's ready for use.

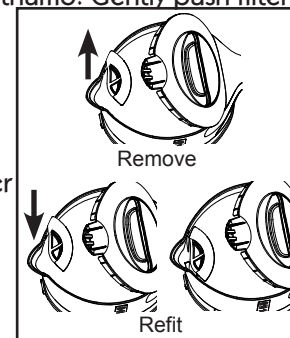

7

Care and cleaning of your electric kettle

1. Turn off kettle and unplug cord. Allow to cool. Mineral deposits in tap water may cause scale deposits to form inside the electric kettle after frequent use. To remove this scale build-up, fill the kettle with a solution of 1 cup of white vinegar and 1 cup water. Let sit overnight.
2. Empty the vinegar solution from the kettle. Remove any stain remaining inside by rubbing with a damp cloth.
3. Fill the kettle with clean water. Place kettle on power base and bring to a boil, then discard water. Repeat and the kettle will be ready to use.
4. The kettle will not operate again until the on/off switch is pressed downward.
5. Always remove kettle from power base and disconnect power base from electrical outlet before cleaning. Do not immerse kettle, power base or cord in water or any other liquid.
6. The outside of the electric kettle can be wiped with a soft damp cloth.

NOTE: Never use any chemical, steel wool, or abrasive cleaners to clean any part of the kettle, including the power base cord.

WARRANTY INFORMATION

1-YEAR LIMITED WARRANTY

Sunbeam Products, Inc. doing business as Jarden Consumer Solutions or if in Canada, Sunbeam Corporation (Canada) Limited doing business as Jarden Consumer Solutions (collectively "JCS") warrants that for a period of one year from the date of purchase, this product will be free from defects in material and workmanship. JCS, at its option, will repair or replace this product or any component of the product found to be defective during the warranty period. Replacement will be made with a new or remanufactured product or component. If the product is no longer available, replacement may be made with a similar product of equal or greater value. This is your exclusive warranty. Do NOT attempt to repair or adjust any electrical or mechanical functions on this product. Doing so will void this warranty. This warranty is valid for the original retail purchaser from the date of initial retail purchase and is not transferable. Keep the original sales receipt. Proof of purchase is required to obtain warranty performance. JCS dealers, service centers, or retail stores selling JCS products do not have the right to alter, modify or any way change the terms and conditions of this warranty.

This warranty does not cover normal wear of parts or damage resulting from any of the following: negligent use or misuse of the product, use on improper voltage or current, use contrary to the operating instructions, disassembly, repair or alteration by anyone other than JCS or an authorized JCS service center. Further, the warranty does not cover: Acts of God, such as fire, flood, hurricanes and tornadoes.

What are the limits on JCS's Liability?

JCS shall not be liable for any incidental or consequential damages caused by the breach of any express, implied or statutory warranty or condition.

Except to the extent prohibited by applicable law, any implied warranty or condition of merchantability or fitness for a particular purpose is limited in duration to the duration of the above warranty.

JCS disclaims all other warranties, conditions or representations, express, implied, statutory or otherwise.

JCS shall not be liable for any damages of any kind resulting from the purchase, use or misuse of, or inability to use the product including incidental, special, consequential or similar damages or loss of profits, or for any breach of contract, fundamental or otherwise, or for any claim brought against purchaser by any other party.

Some provinces, states or jurisdictions do not allow the exclusion or limitation of incidental or consequential damages or limitations on how long an implied warranty lasts, so the above limitations or exclusion may not apply to you.

This warranty gives you specific legal rights, and you may also have other rights that vary from province to province, state to state or jurisdiction to jurisdiction.

How to Obtain Warranty Service

In the U.S.A.

If you have any question regarding this warranty or would like to obtain warranty service, please call 1-800-334-0759 and a convenient service center address will be provided to you.

In Canada

If you have any question regarding this warranty or would like to obtain warranty service, please call 1-800-667-8623 and a convenient service center address will be provided to you.

10

In the U.S.A., this warranty is offered by Sunbeam Products, Inc. doing business as Jarden Consumer Solutions located in Boca Raton, Florida 33431. In Canada, this warranty is offered by Sunbeam Corporation (Canada) Limited doing business as Jarden Consumer Solutions, located at 20 B Hereford Street, Brampton, Ontario L6Y 0M1. If you have any other problem or claim in connection with this product, please write our Consumer Service Department.

PLEASE DO NOT RETURN THIS PRODUCT TO ANY OF THESE ADDRESSES OR TO THE PLACE OF PURCHASE.

PRECAUCIONES IMPORTANTES

Cuando use algún artefacto eléctrico siempre deben seguirse precauciones básicas de seguridad para disminuir riesgos de incendio, descargas eléctricas y algunas lesiones a personas, incluyendo las siguientes:

1. Lea todas las instrucciones antes de usar la máquina.
2. No toque las superficies calientes. Use los guantes o agarraderas.
3. Para protegerse contra una descarga eléctrica, no sumerja este artefacto en agua o en cualquier otro líquido.
4. La supervisión de adultos cercana es necesaria cuando se utilice cualquier artefacto por niños o cerca de ellos.
5. Desenchufe la base de potencia o cable de extensión del tomacorriente cuando no lo esté utilizando, antes de cambiarlo de sitio y antes de limpiarlo. Permita que se enfríe antes de limpiar el artefacto.
6. No opere ningún artefacto con un cable o enchufe dañado ni después de un mal funcionamiento del artefacto, o si se ha dañado de alguna manera. Devuelva este artefacto solamente al centro de servicio autorizado más cercano para examinarlo, repararlo o ajustarlo.
7. El uso de accesorios distintos a los recomendados por Sunbeam podría ocasionar riesgos o lesiones.
8. No lo use a la intemperie.

9. No deje que el cable cuelgue sobre el borde de la mesa o del mostrador o que toque superficies calientes.
10. No coloque el artefacto sobre o cerca de una hornilla caliente de gas o eléctrica, ni dentro de un horno caliente.
11. Asegúrese que el hervidor de agua esté ubicado correctamente en la base de potencia o enchufado correctamente al cable de extensión antes de encenderlo.
12. Quite el hervidor de agua de la base de potencia o desenchúfelo del tomacorriente de la pared antes de llenarlo o de verterlo. No intente retirar el hervidor de agua de la base de potencia hasta que esté apagado (OFF) o desenchufado del tomacorriente de la pared, manualmente o automáticamente.
13. Use el hervidor de agua solamente con la base de potencia o cable de extensión provisto y viceversa.
14. No use el artefacto para otros fines que no sea el concebido.
15. Úselo solamente sobre una superficie dura, plana nivelada, para evitar la interrupción del flujo de aire por debajo del artefacto.
16. Debe tenerse extrema precaución al manipular o trasladar el hervidor de agua y al verter desde el hervidor de agua cuando tenga agua hirviendo.
17. Pueden ocurrir quemaduras si se quita la tapa durante el ciclo de calentamiento.
18. Se ha provisto un cable de extensión corto a fin de disminuir el riesgo de que dicho cable cauce tropezos o se enrede con otro cable más largo.

19. Un cable de extensión puede ser usado si se utiliza con las precauciones adecuadas.
20. Si se usa un cable de extensión, la potencia eléctrica marcada en el cable de extensión debe ser por lo menos de 15 amps y 120 voltios. El cable de extensión debe ser tipo conexión a tierra, de 3 hilos. El cable de extensión debe acomodarse de formatal que no cuelgue de la mesa o mostrador, para evitar serhalada por niños o causar tropiezos accidentales.

***Este artefacto tiene un enchufe de tres clavijas con conexión a tierra. Tiene que ser enchufado solamente y en forma adecuada a un tomacorriente de tres clavijas. De ninguna manera intente modificar este enchufe.**

GUARDE ESTAS INSTRUCCIONES

PRECAUCIONES:

CUIDADO: PARA EVITAR QUEMADURAS, maneje este hervidorde agua con cuidado ya que el agua está calentando, hirviendo, yenfriando. La tapa debe permanecer en su lugar durante el uso para evitar quemaduras de vapor. Mantenga el pico alejado de las personas ya que el vapor puede quemar.

1. Ponga el hervidor eléctrico de agua bien atrás del borde del mostrador.
2. Este hervidor de agua está concebido para hervir AGUA SOLAMENTE. No caliente ningún otro líquido ni intente cocinar ningún alimento en este artefacto.
3. Sólo lave a mano.

4. No exceda la marca “Max” de nivel del agua al llenar. Llenarla en exceso podría hacer que el agua haga ebullición hacia afuera por el pico.
5. No mantenga oprimido el interruptor de encendido ya que esto puede dañar el mecanismo de auto-apagado.
6. Traslade o mueva el hervidor de agua eléctrico por el asa solamente.
7. El cuerpo del hervidor de agua puede ponerse muy caliente, tenga cuidado al manipularlo.
8. No sumerja el hervidor de agua, la base de potencia ni el cable de extensión en agua o cualquier otro líquido.

ESTA UNIDAD ES SÓLO PARA USO DOMÉSTICO

Tabla de Contenidos

Precauciones Importantes	12 – 14
Precauciones	14
Tabla de Contenidos	16
Diagrama de las Partes	16
Limpie Su Hervidor de Agua Eléctrico antes de su Primer Uso	17
Cómo utilizar su hervidor de agua eléctrico	17
Extracción / Limpieza / Reinstalación del Filtro	18
Cuidado y Limpieza	19
Garantía Limitada	21

DIAGRAMA DE LAS PARTES

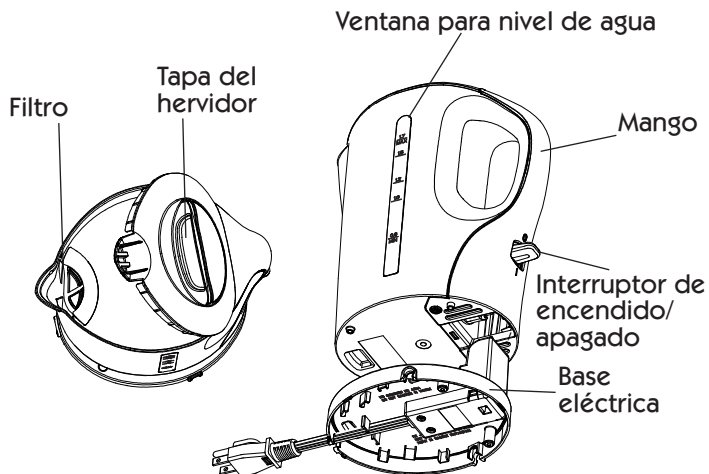

Limpie su Hervidor de Agua Eléctrico antes de su primer uso

1. Lave el interior del hervidor de agua y la tapa con un detergente suave y agua. Enjuague cada uno a fondo. No sumerja el hervidor de agua o la base de potencia en agua ni en ningún otro líquido. Estas piezas no se deben meter en el lavaplatos eléctrico.
2. Llene el hervidor de agua eléctrico con agua fresca hasta la marca del nivel de agua “MAX” que aparece en la ventana para nivel de agua. Hierva el agua, siguiendo las instrucciones para el uso de su hervidor específico que aparecen más adelante.
3. Cuando el agua y la unidad hayan enfriado, deseche el agua. Enjuague con agua fresca y repita.
4. Su hervidor de agua eléctrico está ahora listo para usar.

Cómo utilizar su hervidor de agua eléctrico

1. Coloque la base de potencia sobre una superficie plana, a pruebad de calor, tan cerca como sea posible a un tomacorriente eléctrico.
2. Conecte el cable a la base de acuerdo a la polaridad. Si se coloca bien, la base permanecerá nivelada al colocar el hervidor encima. NO use el hervidor si la base está desnivelada. Si la base no está nivelada, quite el hervidor de la base y coloque el cable en la posición correcta.
3. Para llenar con agua, quite la tapa. Llene con agua el hervidor eléctrico por debajo de la marca “MAX” de la mirilla para el agua.
NOTA: No exceda la marca “MAX” señalada en el hervidor eléctrico.

- Coloque el hervidor sobre la base. Enchufe el cable en un tomacorriente eléctrico. Encienda presionando el interruptor de encendido y apagado (ON/OFF). La luz de encendido / apagado se encenderá para indicar que la unidad está encendida. El agua calentará y el hervidor de agua eléctrico se apagará automáticamente cuando el agua hierva.

NOTA: Asegúrese que el interruptor de encendido (ON/OFF) esté despejado de obstrucciones y la tapa esté cerrada firmemente. El hervidor de agua eléctrico no se apagará automáticamente si el interruptor de encendido está constreñido, o si se deja abierta la tapa.

- Levante cuidadosamente el hervidor de agua de la base de potencia y vierta el agua caliente.

NOTA: El hervidor de agua no vuelve a hervir hasta que el interruptor de encendido (ON/OFF) no se encienda otra vez. Espere 15-20 segundos, permitiendo que el hervidor de agua se enfríe, después enciéndalo.

Extracción / Limpieza / Reinstalación del Filtro

Importante: El hervidor de agua se debe apagar, desconectar del tomacorriente y dejar a enfriar totalmente antes de quitar o de reinstalar el filtro. No use fuerza excesiva, pues esto puede dañar el filtro o la tapa.

- Vacíe el hervidor de agua y quite la tapa.
- Con una mano mantenga la tapa abierta y sostenga la parte superior del filtro con el dedo índice y el pulgar. Advertencia: Mantenga los dedos alejados de la malla. Presionar la malla podría dañar el filtro.
- Para retirar el filtro sencillamente hale hacia arriba. De esta manera se soltará el filtro de sus guías (véase ilustración).
- Para limpiar el filtro, enjuague debajo de agua corriente mientras lo cepilla suavemente con un cepillo suave.
- Para colocar el filtro de nuevo, mantenga la tapa abierta

con una mano y el filtro entre el dedo índice y el pulgar. Empuje el filtro suavemente en el hervidor hasta que se ajuste en sus guías. Asegúrese de que la pestaña inferior del filtro se ajuste en la guía del centro. De esta manera se centrará el filtro con el pico del hervidor. Asegurándose de que quede bien ajustado.

- Enjuague el hervidor de agua con agua fresca y estará listo para usar.

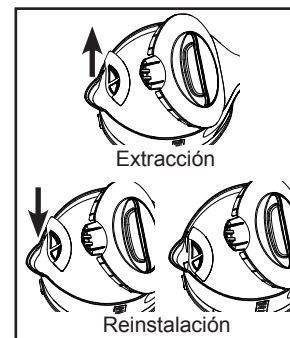

Cuidado y Limpieza de su Hervidor de Agua Eléctrico

- Apague el hervidor y desconecte el cable. Déjelo enfriar. Los depósitos minerales en los chorros de agua pueden causar que se formen depósitos dentro del hervidor de agua eléctrico después de un uso frecuente. Para quitar esta acumulación de depósitos, llene el hervidor de agua con una solución de 1 taza de vinagre blanco y 1 taza de agua. Deje reposar durante la noche.
- Vacíe la solución de vinagre del hervidor de agua eléctrico. Quite cualquier mancha remanente del interior frotando con un paño húmedo.
- Llene el hervidor de agua eléctrico con agua limpia. Coloque el hervidor de agua en la base de potencia y hágalo hervir, después deseche el agua. Repita y el hervidor de agua eléctrico estará listo para usar.

4. El hervidor no funcionará otra vez hasta que el interruptor de encendido/apagado (ON/OFF) se presione hacia abajo.
5. Siempre quite el hervidor de agua de la base de potencia y desconecte la base de potencia del tomacorriente antes de limpiar. No sumerja el hervidor de agua o la base de potencia en agua ni en ningún otro líquido.
6. El exterior del hervidor de agua eléctrico se puede limpiar con un paño suave y húmedo.

NOTA: Nunca use ningún químico, lanas de acero, o limpiadores abrasivos para limpiar ninguna parte del hervidor de agua, incluyendo la base de potencia o cable de extensión.

INFORMACIÓN DE GARANTÍA

GARANTÍA LIMITADA DE 1 AÑO

Sunbeam Products, Inc. operando bajo el nombre de Jarden Consumer Solutions, o en Canadá, Sunbeam Corporation (Canada) Limited operando bajo el nombre de Jarden Consumer Solutions, (en forma conjunta, "JCS"), garantiza que por un período de un año a partir de la fecha de compra, este producto estará libre de defectos de materiales y mano de obra. JCS, a su elección, reparará o reemplazará este producto o cualquier componente del mismo que presente defectos durante el período de garantía. El reemplazo se realizará por un producto o componente nuevo o reparado. Si el producto ya no estuviera disponible, se lo reemplazará por un producto similar de valor igual o superior. Ésta es su garantía exclusiva. No intente reparar o ajustar ninguna función eléctrica o mecánica de este producto. Al hacerlo eliminará ésta garantía.

La garantía es válida para el comprador minorista original a partir de la fecha de compra inicial y la misma no es transferible. Conserve el recibo de compra original. Para solicitar servicio en garantía se requiere presentar un recibo de compra. Los agentes y centros de servicio de JCS o las tiendas minoristas que venden productos de JCS no tienen derecho a alterar, modificar ni cambiar de ningún otro modo los términos y las condiciones de esta garantía. Esta garantía no cubre el desgaste normal de las piezas ni los daños que se produzcan como resultado de uso negligente o mal uso del producto, uso de voltaje incorrecto o corriente inapropiada, uso contrario a las instrucciones operativas, y desarme, reparación o alteración por parte de un tercero ajeno a JCS o a un Centro de Servicio autorizado por JCS. Asimismo, la

garantía no cubre actos fortuitos tales como incendios, inundaciones, huracanes y tornados.

¿Cuál es el Límite de Responsabilidad de JCS?

JCS no será responsable de daños incidentales o emergentes causados por el incumplimiento de alguna garantía o condición expresa, implícita o legal.

Excepto en la medida en que lo prohíba la ley aplicable, cualquier garantía o condición implícita de comerciabilidad o aptitud para un fin determinado se limita, en cuanto a su duración, al plazo de la garantía antes mencionada.

JCS queda exenta de toda otra garantías, condiciones o manifestaciones, expresa, implícita, legal o de cualquier otra naturaleza.

JCS no será responsable de ningún tipo de daño que resulte de la compra, uso o mal uso del producto, o por la imposibilidad de usar el producto, incluidos los daños incidentales, especiales, emergentes o similares, o la pérdida de ganancias, ni de ningún incumplimiento contractual, sea de una obligación esencial o de otra naturaleza, ni de ningún reclamo iniciado contra el comprador por un tercero.

Algunas provincias, estados o jurisdicciones no permiten la exclusión o limitación de los daños incidentales o emergentes ni las limitaciones a la duración de las garantías implícitas, de modo que es posible que la exclusión o las limitaciones antes mencionadas no se apliquen en su caso. Esta garantía le otorga derechos legales específicos y es posible que usted tenga otros derechos que varían de un estado, provincia o jurisdicción a otro.

Cómo Solicitar el Servicio en Garantía

En los Estados Unidos

Si tiene alguna pregunta sobre esta garantía o desea recibir servicio de garantía, llame al 1-800-334-0759 y podrá

obtener la dirección del centro de servicio que le resulte más conveniente.

En Canadá

Si tiene alguna pregunta sobre esta garantía o desea recibir servicio de garantía, llame al 1-800-667-8623 y podrá obtener la dirección del centro de servicio que le resulte más conveniente.

En los Estados Unidos, esta garantía es ofrecida por Sunbeam Products, Inc. operando bajo el nombre de Jarden Consumer Solutions, Boca Ratón, Florida 33431. En Canadá, esta garantía es ofrecida por Sunbeam Corporation (Canada) Limited operando bajo el nombre de Jarden Consumer Solutions, 20 B Hereford Street, Brampton, Ontario L6Y 0M1. Si usted tiene otro problema o reclamo en conexión con este producto, por favor escriba al Departamento de Servicio al Consumidor

POR FAVOR NO DEVUELVA ESTE PRODUCTO A NINGUNA DE ESTAS DIRECCIONES NI AL LUGAR DE COMPRA.