



Required tools Herramientas necesarias	Parts in the box Piezas en la caja		
	<b>Latch</b> Pestillo 	<b>Screws</b> Tornillos 	<b>Passage Knobs</b> Perillas de paso 
<b>Additional tools (if needed)</b> Herramientas adicionales (si es necesario)  wood block bloque de madera	Not required for all applications No se requiere para todas las aplicaciones	<b>Emergency Unlock tool (privacy locks only)</b> Herramienta para el desbloqueo de emergencia (las cerraduras de privacidad solamente) 	<b>Privacy Knobs</b> Perillas de privacidad 
		<b>Strike</b> Placa 	or • o

## 1 Prepare door and check dimensions Prepare la puerta y revise las dimensiones

If drilling a new door, use the supplied template and the complete door drilling instructions available at [kwikset.com/doorprep](http://kwikset.com/doorprep)

Si va a perforar una puerta nueva, utilice la plantilla suministrada y las instrucciones completas para la perforación de la puerta en [kwikset.com/doorprep](http://kwikset.com/doorprep)

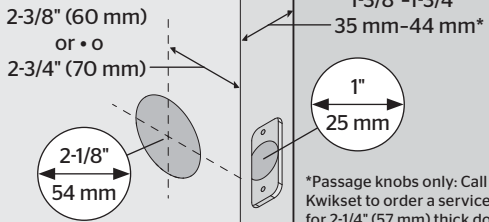

\*Passage knobs only: Call Kwikset to order a service kit for 2-1/4" (57 mm) thick doors.

\*Perillas de paso solamente: Llame a Kwikset para pedir un kit de servicio para puertas gruesas con un espesor de entre 57 mm (2-1/4").

## 2 Locate latch Ubique el pestillo

**Note: Knobs will not be installed until step 5.**

Nota: Las perillas no se deben instalar hasta el paso 5.

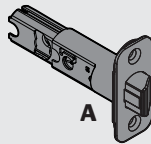

## 3 Adjust the backset of the latch (if needed) Ajuste la distancia al centro del pestillo (si es necesario)

**A** Hold the latch in front of the door hole, with the latch face flush against the door edge.

Sostenga el pestillo en frente del orificio de la puerta, con la cara del pestillo al ras con el borde de la puerta.

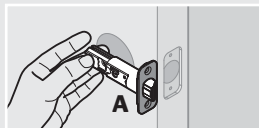

**B** If the latch holes are centered in the door hole, no adjustment is required. Proceed to step 4.

If the latch holes are NOT centered, adjust latch. See "Latch Adjustment" (step 3C).

Si los orificios del pestillo están centrados con el orificio de la puerta, no se requiere ajustarlo. Vaya al paso 4.

Si los orificios del pestillo NO están centrados, ajuste el pestillo. Consulte "Ajuste del pestillo" (el paso 3C).

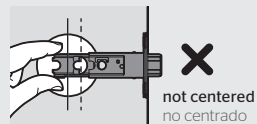
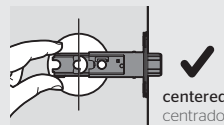

**C** Latch Adjustment (only if needed)

Ajuste del pestillo (si es necesario)

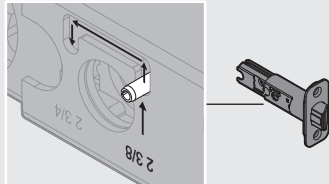

Move the pin to extend the latch.

Mueva el pasador para extender el pestillo.

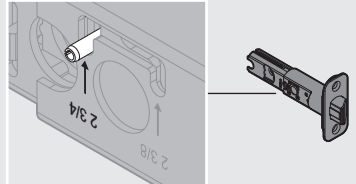

Instructions continue on reverse  
Las instrucciones continúan en el reverso de la hoja



**Drilling Template**  
Plantilla de perforación

Template is only needed if a new hole must be drilled in the door.  
La plantilla solo se necesita en caso de que deba perforarse un nuevo orificio en la puerta.

Edge of the door  
Borde de la puerta

Face of the door  
Frente de la puerta

Fold  
Doble

Centerline  
Linea central

2-3/8" (60 mm)

2-3/4" (70 mm)

Backset • Distancia al centro

2-1/4" (57 mm)  
1-3/4" (44 mm)  
1-3/8" (35 mm)

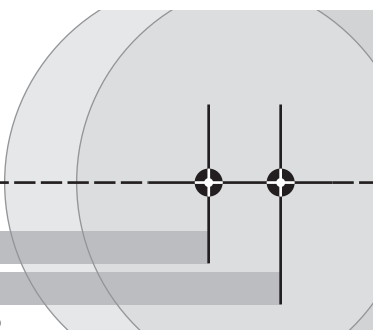

## 4 Install latch Instale el pestillo



**Door edge chiseled**  
La puerta con el borde cincelado

**OR**  
**O**

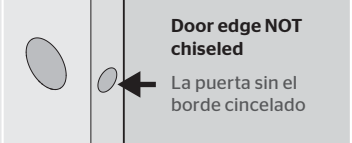

**Door edge NOT chiseled**  
La puerta sin el borde cincelado

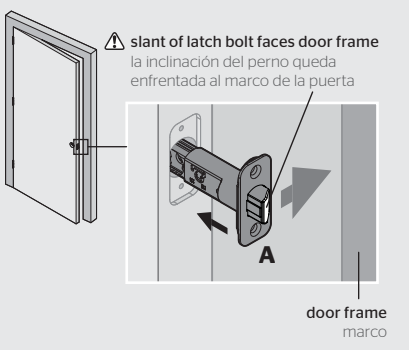

**slant of latch bolt faces door frame**  
la inclinación del perno queda enfrentada al marco de la puerta

**A**

door frame  
marco

**Remove plates**  
Elimine las placas

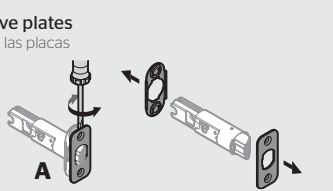

**A**

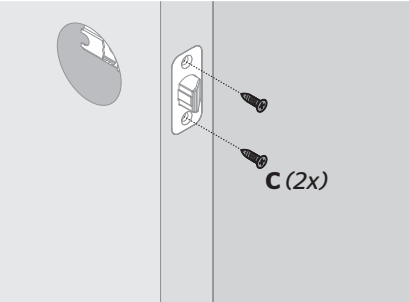

**Install drive-in collar**  
Instale el aro de empuje

**B**

**slant of latch bolt faces door frame**  
la inclinación del perno queda enfrentada al marco de la puerta

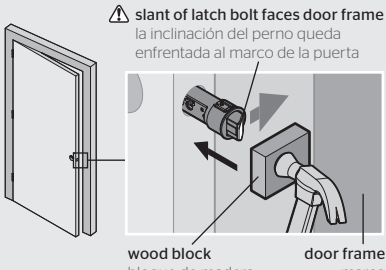

**wood block**  
bloque de madera

door frame  
marco

## 5 Install knobs Instale las perillas

**A** **IMPORTANT:** If installing a passage lock on an entry door, make sure the knob with the screw holes is on the interior side of the door.

IMPORTANTE: En caso de instalar una cerradura de paso en la entrada de una puerta, asegúrese de que la perilla con los orificios de los tornillos está en el lado interior de la puerta.

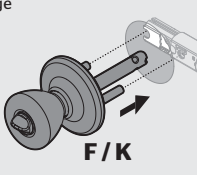

**F / K**

Press latch bolt to install knob.  
Presione el perno de retención para instalar la perilla exterior.

**B**

**Align round edges.**  
Alinee los bordes redondos.

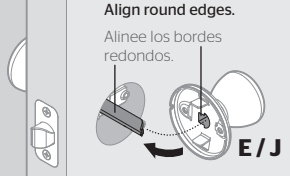

**E / J**

**C**

**Ensure holes are horizontal.**  
Asegúrese de que los orificios son horizontales.

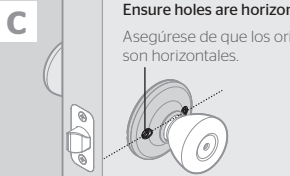

**D**

**Tip:** Pull knob slightly away from door to see where screws insert.  
Consejo: Tire la perilla de la puerta un poco para ver donde se insertan los tornillos.

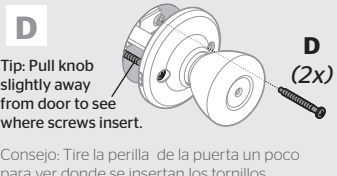

**D (2x)**

**E**

**Push up on knob while tightening screws to keep latch horizontal and centered.**  
Empuje hacia arriba la perilla mientras ajusta los tornillos para mantener el pestillo en forma horizontal y centrada.

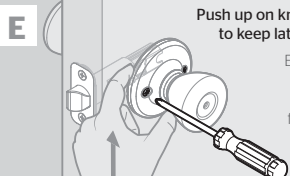

## 6 Install strike on door frame Instale la placa en el marco de la puerta

**A**

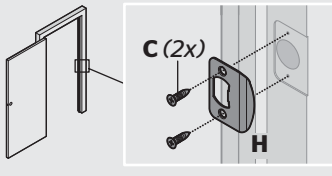

**C (2x)**

**H**

**B** **Close door and test latch operation. If latch is loose in the strike, adjust strike tab so it grips the latch bolt better when the door is closed.**

Cierre la puerta y pruebe el funcionamiento del pestillo. Si el pestillo queda suelto en la cerradura tipo hembra, ajuste la lengüeta de la cerradura tipo hembra para que sujete mejor el perno de retención cuando la puerta se encuentre cerrada.

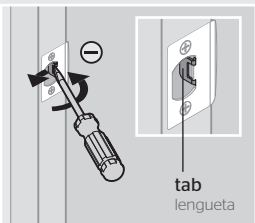

**tab**  
lengüeta

## ! Privacy locks only Cerraduras de privacidad solamente

**Save the bedroom/bathroom emergency unlock tool (G) for future use.**

Guarde la herramienta (G) para abrir la recámara o el baño en casos de emergencia para utilizarla en el futuro.

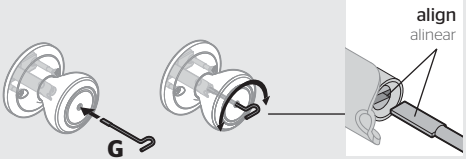

**G**

**align**  
alinear

Register your product at [www.kwikset.com/productregistration](http://www.kwikset.com/productregistration)  
Rate your product at [www.kwikset.com/reviews](http://www.kwikset.com/reviews)

Registre su producto en [www.kwikset.com/productregistration](http://www.kwikset.com/productregistration)  
Clasifique su producto en [www.kwikset.com/reviews](http://www.kwikset.com/reviews)