

Culligan®

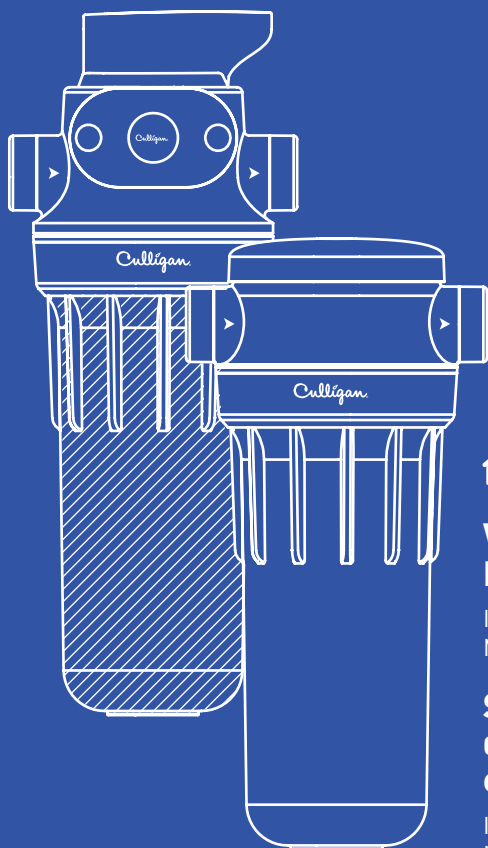

WHOLE HOUSE | RESIDENCIA COMPLETA | TOUTE LA MAISON

Whole House Water Filtration

Installation and operating instructions
Models WH-S100-0/WH-S200-C

Sistema de filtración de agua completo para el hogar

Instrucciones de instalación y uso
Modelos WH-S100-0/WH-S200-C

Système de filtration de l'eau pour toute la maison

Guide d'installation et d'utilisation
Modèles WH-S100-0 et WH-S200-C

English

PARTS

INCLUDED:

- Filter Housing
- WR-S Housing Wrench
- P5 Filter
- BR-C Mounting Bracket (WH-S200-C Model)
- Filter Life Monitor (WH-S200-C Model)
- Timer Battery (Pre-Installed)

NOT INCLUDED:

- Installation Fittings
- Teflon® Tape

NOTE: Galvanized fittings must be used for installation on galvanized pipe.

SPECIFICATIONS

WH-S100-0

Pressure Range: 30–125 psi (2.1–8.6 bar)
Temperature Range: 40–100°F (4.4–37.7°C)

WH-S200-C

Pressure Range: 30–100 psi (2.1–6.9 bar)
Temperature Range: 40–100°F (4.4–37.7°C)

PRECAUTIONS

▲ WARNING: Do not use with water that is microbiologically unsafe or of unknown source/quality without adequate disinfection before or after the system.

CAUTION: Filter housing must be protected against freezing temperatures, frost, snow, sleet, and ice. Exposure to these elements can produce cracks and product failures.

CAUTION: The rubber O-Ring provides the water-tight seal between the filter head and the housing. It is important that the O-Ring be properly seated in the O-Ring groove or a water leak will occur.

CAUTION: This product has a limited service life. We recommend that a record be kept regarding the date of install and any other performed maintenance. In addition, the entire filter housing should be routinely inspected for signs of stress marks, cracking, chipping, warping, and discoloration. If this filtration system shows any of these signs of wear, the entire unit should be replaced immediately.

CAUTION: Clear housings may crack or warp over time causing failure and leakage if exposed to organic solvents, such as those found in aerosol sprays for cleaning products and insecticides.

- For cold water use only. Do not use on hot water line or in areas where the temperature surrounding the unit exceeds 100°F.
- Keep out of direct sunlight. UV rays can weaken the integrity of the filter housing, and also promotes biological growth within the unit.
- Make certain that installation complies with all state and local laws and regulations.
- The contaminants or other substances removed or reduced by the selected cartridge are not necessarily in your water. Ask your local water municipality for a copy of their water analysis, or have your water tested by a reputable water testing lab.
- After prolonged periods of non-use (such as during a vacation) it is recommended that the system be flushed thoroughly. Let water run for 5–6 minutes before using.
- All filter cartridges recommended for use with this system carry a limited service life. Changes in taste, odor, color, and/or flow of the water being filtered indicate that the cartridge should be replaced.
- Some harmless bacteria may attack cellulose media cartridges. If your cartridge seems to disintegrate or develops a musty or moldy odor, switch to a synthetic media cartridge or consult the manufacturer.

TOOLS REQUIRED

- Pipe Cutter or Hacksaw
- 2 Adjustable Wrenches
- File
- Pencil

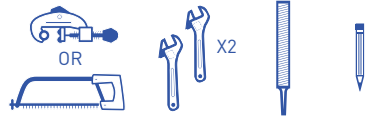

OPTIONAL MATERIALS

WH-S100-0

SOLD SEPARATELY:

- BR-0 Mounting Bracket
- OR-150 Replacement O-Ring

WH-S200-C

SOLD SEPARATELY:

- OR-150 Replacement O-Ring

WHOLE HOUSE SYSTEMS

WH-S100-0

PARTS INCLUDED:

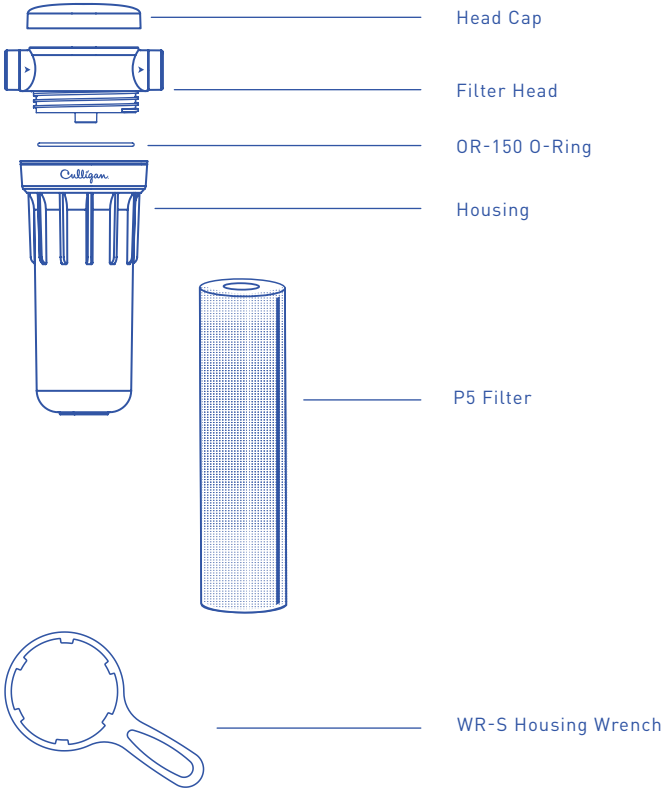

WH-S200-C

PARTS INCLUDED:

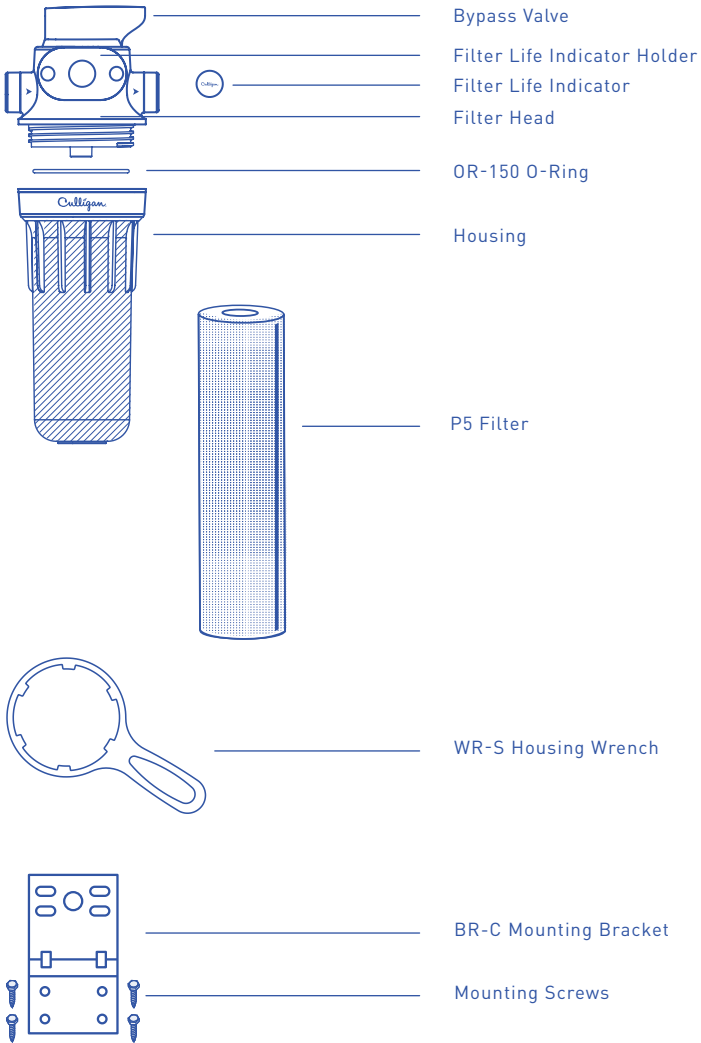

INSTALLATION

- Install filter after water meter or pressure tank.
- Only Teflon® tape is recommended for fitting connections.
- Note differences between WH-S100-O and WH-S200-C.
- Instructions are for installing 3/4" compression fittings (separate fittings required for other sizes and non-copper pipe).

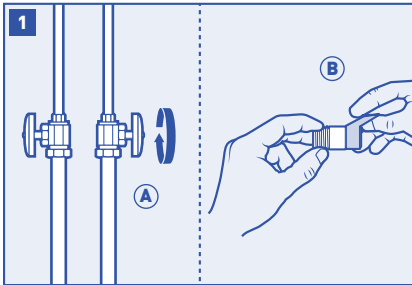

Turn off water supply (A) and open nearest faucet to drain pipes before installation. Apply about 6" of Teflon® tape (B) in clockwise direction to pipe threads of each adapter.

IMPORTANT: When choosing location allow 1-1/2" - 2" clearance below housing to allow for filter changes.

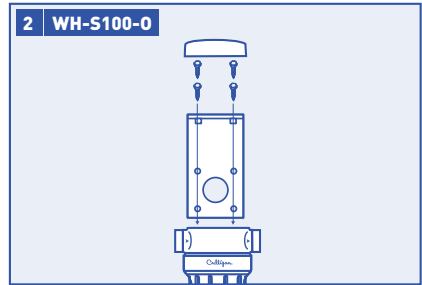

If using optional BR-O mounting bracket (sold separately), start by making sure the arrows facing you on the system are consistent with the direction of your water flow. Remove head cap and align the holes in the bracket with the holes in the filter head. Insert four mounting screws through the bracket and into the filter head until tight. Replace head cap. Otherwise skip to step 3.

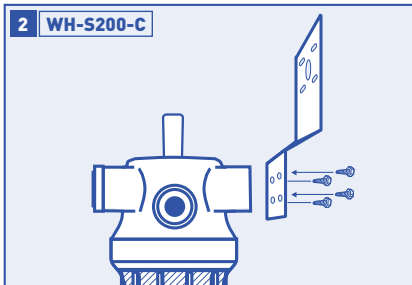

If using optional BR-C mounting bracket, start by making sure the arrows facing you on the system are consistent with the direction of your water flow. If necessary, remove filter life indicator holder if on the back side of the unit, and move it to the front. Align the holes of the bracket with the holes on the back of the filter head. Insert four mounting screws through the bracket and into the filter head until tight. Otherwise skip to step 3.

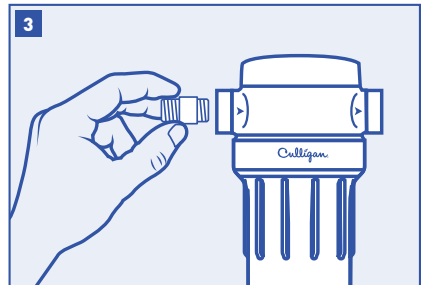

Assemble all fittings. Start adapters (not included) into filter head by hand. Use a wrench to tighten firmly.

DO NOT OVER-TIGHTEN.

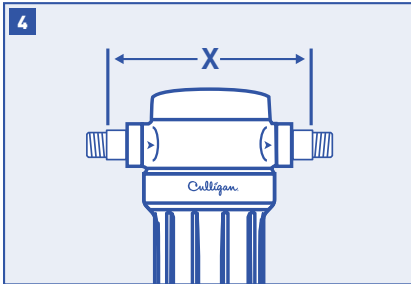

Measure overall length of configured system with adapters attached.

Reduce this measurement enough to allow for full engagement of the pipe into the adapters and determine how much pipe to remove (X).

Mark section of pipe to be removed.

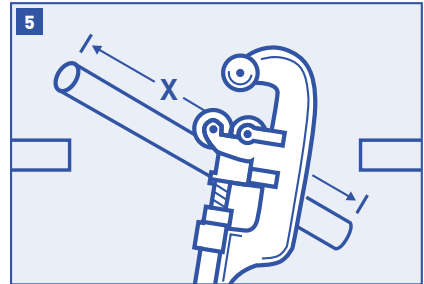

Using a pipe cutter or hacksaw, cut and remove marked section of pipe. File or sand sharp edges on remaining pipe.

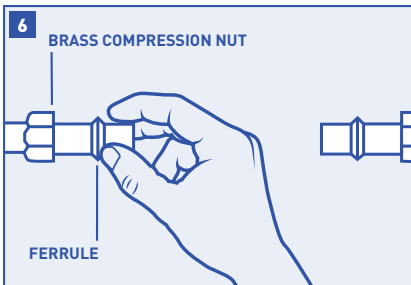

Slip brass compression nut and ferrule onto each end of 3/4" pipe.

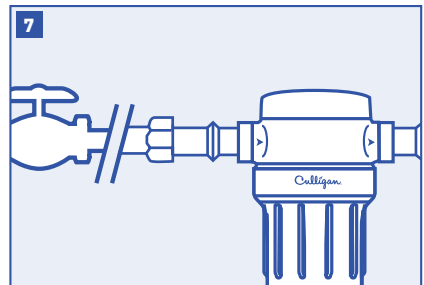

Align filter assembly with ends of pipe, making certain your water flow is in the same direction as the arrows on your filter head. It will be necessary to spread ends of pipe apart to install filter assembly. Using two adjustable wrenches, hold incoming fitting securely with one wrench and tighten nut with second wrench. Repeat process for outgoing fitting.

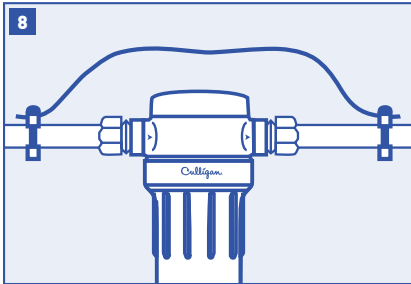

CAUTION: If water pipes are used to ground electrical systems, appliances or phones, be certain to install a jumper wire.

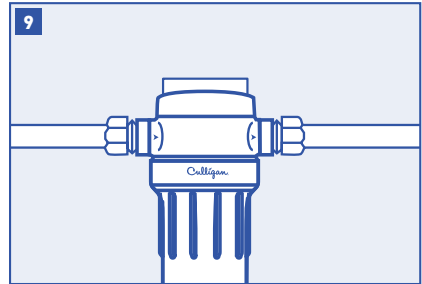

If using optional mounting bracket attach it to the wall using four mounting screws (not included).

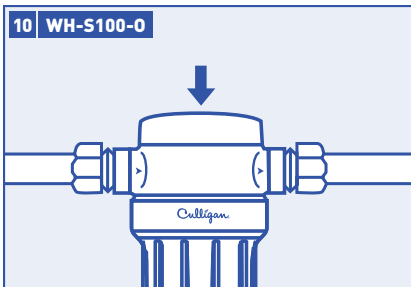

Ensure the filter housing has been properly tightened using the housing wrench provided.
Slowly turn on main water supply.
Slowly press red pressure-relief button on top of filter to release trapped air. Check for leaks.
Open nearest faucet and flush filter cartridge for 5 minutes.

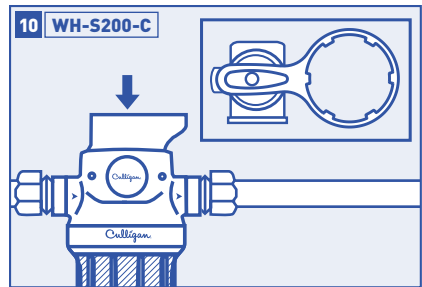

Ensure the filter housing has been properly tightened using the housing wrench provided.
Turn bypass valve to "Filter" mode using wrench, then slowly turn on main water supply.
Slowly press red pressure-relief button on top of filter to release trapped air. Check for leaks.
Open nearest faucet and flush filter cartridge for 5 minutes.
Reset filter life indicator (hold reset button for 2 seconds).

FILTER CARTRIDGE REPLACEMENT

- Note differences between WH-S100-O and WH-S200-C.

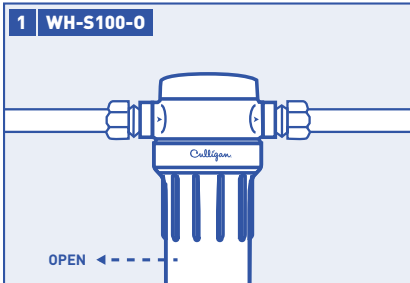

Turn off water supply to filter.

Press red pressure-relief button to relieve pressure. Unscrew bottom of housing. Remove O-Ring from groove in housing and wipe clean and set aside. Discard used cartridge.

Rinse out housing and fill 1/3 with water. Add 2 tablespoons of bleach and scrub with nonabrasive brush or sponge. Rinse thoroughly.

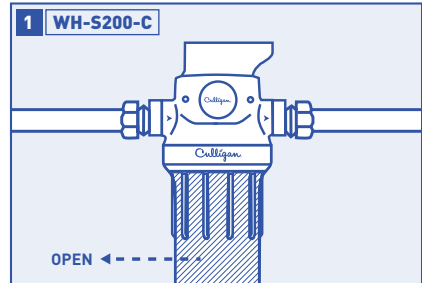

Turn water off by rotating bypass valve to "Off" or "Bypass."

NOTE: Turning bypass to "Off" will shut off all water flow within the household.

Press red pressure-relief button to relieve pressure. Unscrew bottom of housing. Remove O-Ring from groove in housing and wipe clean and set aside. Discard used cartridge.

Rinse out housing and fill 1/3 with water. Add 2 tablespoons of bleach and scrub with nonabrasive brush or sponge. Rinse thoroughly.

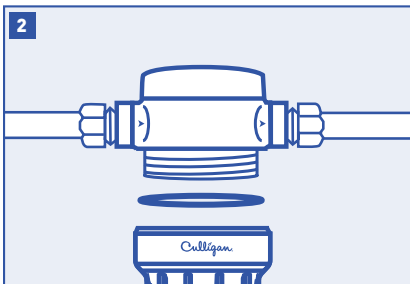

Lubricate O-Ring with a coating of clean food-grade silicone grease. Insert O-Ring back into groove and smooth into place with finger.

NOTE: This step is important to ensure proper housing seal. Make certain O-Ring is seated level in the groove.

Insert new cartridge into housing. Make certain it slips over the standpipe at the bottom of the housing.

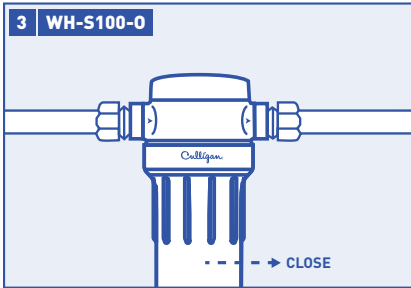

Screw the bottom of housing onto the cap until tight. **DO NOT OVER-TIGHTEN.** Make certain standpipe in filter head slips into cartridge.

Turn on water supply slowly to allow filter to fill with water. Slowly press red pressure-relief button to release trapped air. Check for leaks.

NOTE: Flush filter cartridge for 5 minutes before use.

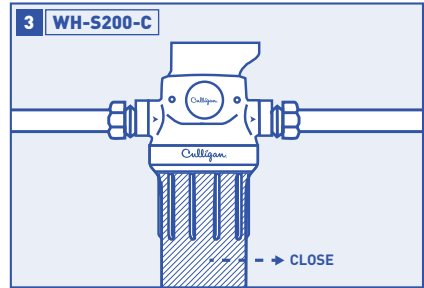

Screw the bottom of housing onto the cap until tight. **DO NOT OVER-TIGHTEN.** Make certain standpipe in filter head slips into cartridge.

Slowly turn bypass valve to "Filter" to allow system to fill with water. Slowly press red pressure-relief button to release trapped air. Check for leaks.

Reset filter life indicator (hold reset button for 2 seconds).

NOTE: Flush filter cartridge for 5 minutes before use.

TIMER APPLICATION INSTRUCTIONS AND BATTERY REPLACEMENT (WH-S200-C MODEL)

APPLICATION AND RESET

After new battery is installed or filter is changed, push and hold the filter life reset button for approximately 2 seconds until green light flashes. The light will flash red in 90 days to remind you that it is time to change the filter.

BATTERY REPLACEMENT

1. Insert small screwdriver on the base of the indicator holder to remove it from the housing.
2. Insert small screwdriver on the bottom flat side of the filter life indicator. Gently pry open and separate timer base from cap.
3. Carefully remove the circuit board and slide old battery out of holder. Change battery (#2032).
4. Carefully line up and place circuit board back into housing.
5. Line up the base and cap and snap back together. Place indicator back into housing.
6. Reset filter life indicator to start timer (hold reset button for 2 seconds). It is recommended that you change the battery every year to ensure your indicator works properly.

TROUBLESHOOTING

LEAKS BETWEEN FILTER HEAD AND HOUSING:

1. Turn off water supply and press the red pressure-relief button. Remove bottom of housing.
2. Clean O-Ring and O-Ring groove (located directly beneath threads of housing). Lubricate O-Ring with clean silicone grease and replace securely into groove. Screw housing into filter head and hand-tighten. **DO NOT OVER-TIGHTEN.**

LEAKS FROM INLET/OUTLET CONNECTIONS:

1. Turn off water supply. For brass fittings, tighten nut snugly about 1/2-turn with a wrench.
2. Turn on water supply. If leaks persist, or if there are other leaks on system, turn off water supply. Call Technical Support at 1-800-721-7360.

FILTER CARTRIDGE SELECTION GUIDE

FILTER SELECTION GUIDE						
Select the right cartridge for your water						
	CW-MF	S-1A	CW-F	SCWH-5	P5	P1
PROBLEMS						
Sediment †	●	●	●	●	●	●
Rust †	●	●	●	●	●	●
Scale †	●	●	●		●	●
Dirt †	●	●	●	●	●	●
Coarse Sand †	●	●	●		●	●
Sand †		●	●	●	●	●
Fine Sand †			●		●	●
Extra Fine Sand †					●	●
Silt †			●		●	●
Bad Taste & Odor †				●		
Aesthetic Chlorine Taste & Odor †				●		
Cartridge Life * †	3 months 12,000 gallons	4 months 16,000 gallons	3 months 12,000 gallons	3 months 15,000 gallons	2 months 8,000 gallons	2 months 8,000 gallons
Micron Rating ** †	30	20	10	5	5	1
Cartridge Material	Wound Polypropylene	Pleated Cellulose	Wound Polypropylene	Carbon Wrapped	Spun Polypropylene	Spun Polypropylene
Recommended for Well Water	●		●		●	●

* Cartridge life varies depending on filter type, usage and water conditions (one month = approximately 4000 gallons).

† Not Performance Tested or Certified by WQA.

** The smaller the micron rating, the smaller the size particle the cartridge will filter. For comparison purposes, the human hair has a diameter of approximately 70 microns. Particles smaller than 40 microns are not visible to the human eye.

TWO-YEAR LIMITED WARRANTY: WH-S100-O/ WH-S200-C

This warranty applies to the Filter Housing. It does NOT apply to any disposable filter cartridge where life expectancy varies with the water being filtered. This warranty covers defects in material and workmanship only for 2 full years from the original date of delivery. Culligan will replace any part which in Culligan's opinion is defective, unless: (1) any part of the unit has been subjected to any type of tampering, alteration, or improper use after delivery, or (2) it has been repaired by anyone not approved by Culligan. Culligan is not responsible for damage in transit, and claims for such damage should be presented to the carrier by the customer. This warranty does not cover any labor, transportation, or shipping expenses incurred. The hiring of any individual or service to install or maintain this product is done at the discretion and expense of the purchaser.

This product has been designed solely for use as a housing for a disposable filter cartridge. It is NOT warranted against freezing, and neither this product nor its parts is warranted against defects or deterioration caused by uses for which this product was not expressly intended.

THE FOREGOING WARRANTY IS EXCLUSIVE AND IN LIEU OF ALL OTHER WARRANTIES, EXPRESSED OR IMPLIED, WHETHER ORAL OR ARISING BY USAGE OF TRADE OR COURSE OF DEALING, INCLUDING, WITHOUT LIMITATION, ANY WARRANTIES OF FITNESS OR MERCHANTABILITY. THIS WARRANTY IS THE PURCHASER'S SOLE AND EXCLUSIVE REMEDY, IN NO EVENT SHALL CULLIGAN BE LIABLE FOR ANY ANTICIPATED OR LOST PROFITS, INCIDENTAL DAMAGES, CONSEQUENTIAL DAMAGES, COSTS, TIME CHARGES OR OTHER LOSSES, WHETHER BASED ON BREACH OF CONTRACT, TORTIOUS CONDUCT OR ANY OTHER THEORY, INCURRED IN CONNECTION WITH THE PURCHASE, INSTALLATION, REPAIR OR OPERATION OF THIS PRODUCT. CULLIGAN DOES NOT AUTHORIZE ANYONE TO ASSUME FOR IT ANY LIABILITY OR TO MAKE ON ITS BEHALF ANY ADDITIONAL WARRANTIES IN CONNECTION WITH THE FILTER HOUSING OR ANY PART THEREOF.

For servicing under this warranty, return any defective part to YOUR RETAILER within the 2 year period referred to above. Be sure that you complete the online warranty registration within 30 days of purchase and keep your original receipt, order form, or bill of sale to serve as a proof of purchase before returning.

PRODUCT REGISTRATION

Please be sure to go online within 30 days of purchase and register your product at www.register.culligan.com.



The WH-S100-O and WH-S200-C with P5 cartridge are tested and certified by WQA against NSF/ANSI 372 for low lead compliance, CSA B483.1, and NSF/ANSI 61 for material safety only.

Español

PIEZAS

INCLUIDAS:

- Cubierta del filtro
- Llave WR-S para filtro
- Filtro P5
- Soporte de montaje BR-C (Modelo WH-S200-C)
- Control de vida útil del filtro (Modelo WH-S200-C)
- Batería del temporizador (instalada previamente)

NO INCLUYE LO SIGUIENTE:

- Accesorios de Instalación
- Cinta de Teflón®

NOTA: Se deben utilizar accesorios galvanizados para la instalación en tuberías galvanizadas.

ESPECIFICACIONES

WH-S100-O

Rango de presión: 30 a 125 psi (2.1 a 8.6 bar)
Rango de temperatura: 40 a 100°F (4.4 a 37.7°C)

WH-S200-C

Rango de presión: 30 a 100 psi (2.1 a 6.9 bar)
Rango de temperatura: 40 a 100°F (4.4 a 37.7°C)

PRECAUCIONES

⚠ ADVERTENCIA: No utilice este producto con agua que sea microbiológicamente no segura o cuya fuente o nivel de calidad se desconozca sin desinfectar primero el sistema de forma adecuada antes o después de la instalación.

PRECAUCIÓN: Se debe proteger la cubierta del filtro de las temperaturas muy bajas, la escharcha, la nieve, el aguanieve y el hielo. Si se expone a estas condiciones, se pueden producir grietas y fallas en el producto.

PRECAUCIÓN: La junta tórica de caucho permite un cierre hermético entre el cabezal y la cubierta del filtro.

Es importante que la junta tórica se coloque correctamente en la ranura tórica ya que, de otro modo, podría ocurrir una pérdida de agua.

PRECAUCIÓN: Este producto tiene una vida útil limitada. Se recomienda mantener un registro que indique la fecha de instalación y todo tipo de mantenimiento que se realice. Además, la cubierta del filtro se debe revisar completamente de forma regular para verificar que no haya indicios de presión, marcas, grietas, corrosión, pandeo y decoloración. Si este sistema de filtración muestra alguno de estos indicios de desgaste, se debe reemplazar la unidad completa de inmediato.

PRECAUCIÓN: Si las cubiertas limpias se exponen a solventes orgánicos, como aquellos presentes en insecticidas o productos de limpieza en aerosol, pueden agrietarse o pandearse con el transcurso del tiempo y ocasionar fallas y pérdidas.

- Este producto se debe utilizar únicamente con agua fría. No utilice el producto en la red de agua caliente ni en áreas donde la temperatura alrededor de la unidad supere los 100°F.
- Manténgalo alejado de la luz solar directa. Los rayos UV pueden afectar la integridad de la cubierta del filtro y, además, favorecen la proliferación de microorganismos dentro de la unidad.
- Asegúrese de que la instalación se realice de conformidad con todas las leyes y reglamentaciones estatales y locales.
- Los contaminantes u otras sustancias que el cartucho seleccionado quita o reduce no se encuentran necesariamente en el agua. Solicítele a la compañía de agua local una copia del análisis del agua, o bien pídale a un laboratorio reconocido que realice una prueba del agua.
- Se recomienda enjuagar bien el sistema después de largos períodos en los que no se utiliza (por ejemplo, durante las vacaciones). Deje que el agua corra entre 5 y 6 minutos antes de utilizarlo.
- Todos los cartuchos del filtro recomendados para utilizar con este sistema tienen una vida útil limitada. Si se observan cambios en el sabor, el olor, el color o el flujo del agua filtrada, se debe reemplazar el cartucho.
- Algunos tipos de bacterias inofensivas pueden deteriorar los cartuchos de medios de celulosa. Si el cartucho parece desintegrarse o despiden olor a humedad o a moho, reemplácelo por un cartucho de medios sintéticos o comuníquese con el fabricante.

HERRAMIENTAS NECESARIAS

- Cortatubos o sierra para metales
- 2 Llaves inglesas
- Lima
- Lápiz

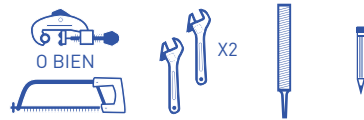

MATERIALES OPCIONALES

WH-S100-O

SE VENDEN POR SEPARADO:

- Soporte de montaje BR-O
- Junta tórica OR-150 de repuesto

WH-S200-C

SE VENDEN POR SEPARADO:

- Junta tórica OR-150 de repuesto

SISTEMAS COMPLETOS PARA EL HOGAR

WH-S100-0

PIEZAS INCLUIDAS:

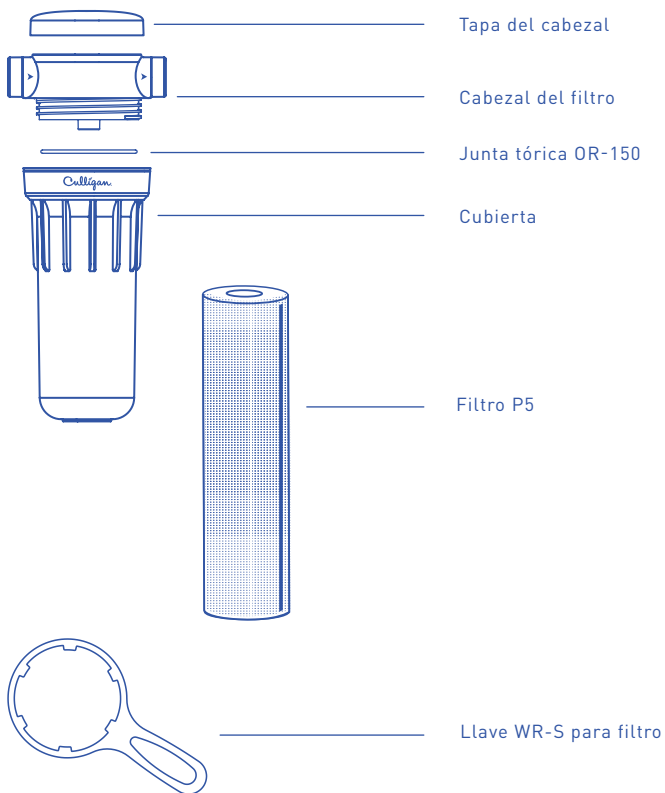

WH-S200-C

PIEZAS INCLUIDAS:

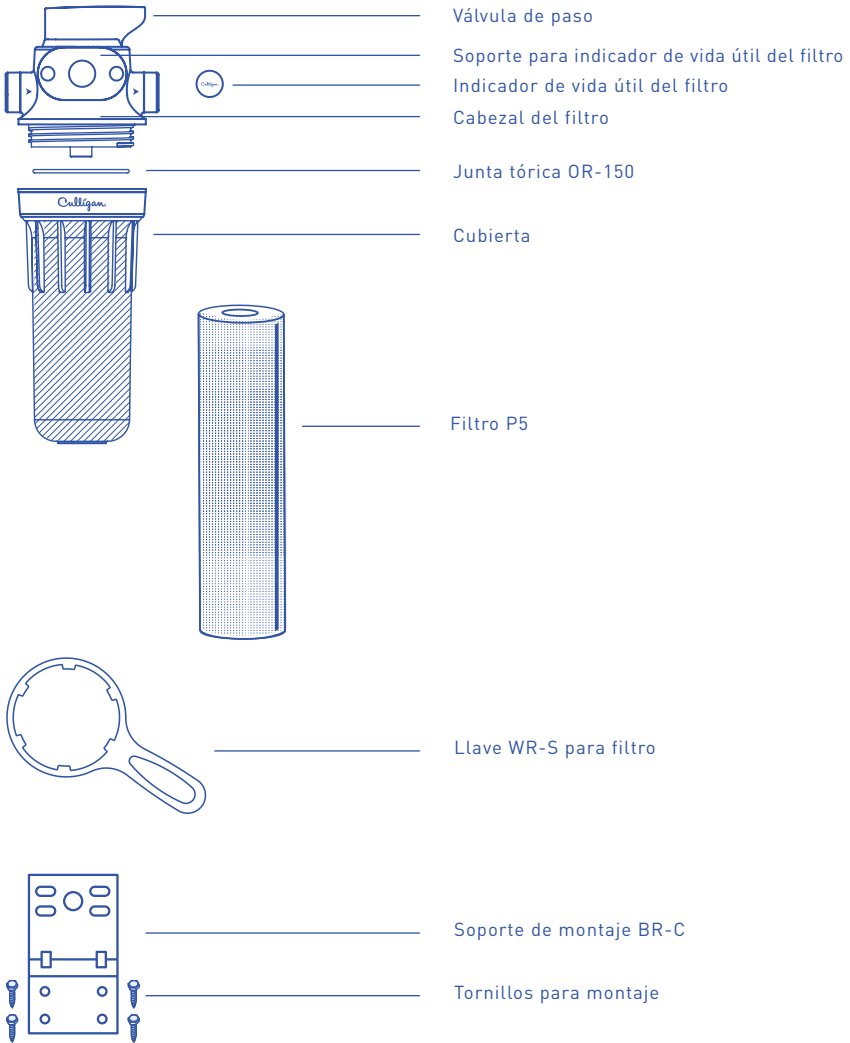

INSTALACIÓN

- Instale el filtro después del medidor de agua o el tanque de presión.
- Se recomienda utilizar solo cinta de Teflón® para instalar los accesorios.
- Tenga en cuenta las diferencias entre los modelos WH-S100-O y WH-S200-C.
- Las instrucciones corresponden a la instalación de accesorios de compresión de 3/4 in (se requieren otros accesorios para tuberías de tamaños diferentes y tuberías que no sean de cobre).

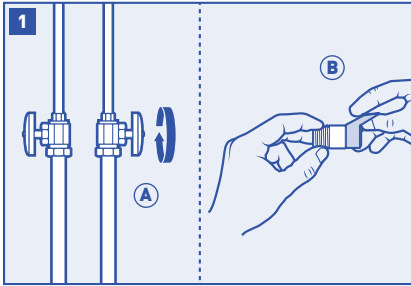

Corte el suministro de agua (A) y abra el grifo más cercano para drenar las tuberías antes de comenzar con la instalación. Envuelva las roscas de cada adaptador con, aproximadamente, 6 in de cinta de Teflón® (B) en el sentido de las agujas del reloj.

IMPORTANTE: Cuando seleccione la ubicación, deje un espacio de entre 1-1/2 y 2 in debajo de la cubierta, de modo que pueda realizar cambios del filtro.

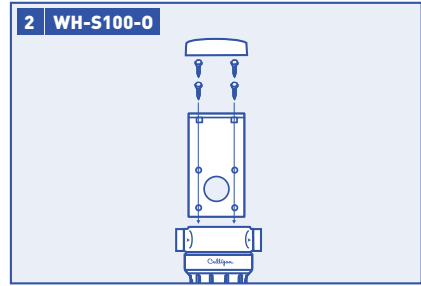

Si utiliza un soporte de montaje BR-O opcional (se vende por separado), asegúrese primero de que las flechas marcadas en el sistema coincidan con la dirección del flujo de agua. Quite la tapa del cabezal y alinee los orificios en el soporte con los orificios en el cabezal del filtro. Coloque cuatro tornillos para montaje a través del soporte y en el cabezal del filtro y ajústelos bien. Vuelva a colocar la tapa del cabezal. De lo contrario, vaya al paso 3.

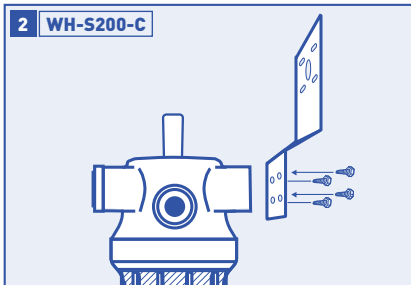

Si utiliza un soporte de montaje BR-C opcional, asegúrese primero de que las flechas marcadas en el sistema coincidan con la dirección del flujo de agua. Si es necesario, retire el soporte para indicador de vida útil del filtro si se encuentra en la parte posterior de la unidad y colóquelo en la parte delantera. Alinee los orificios del soporte con los orificios en la parte posterior del cabezal del filtro. Coloque cuatro tornillos para montaje a través del soporte y en el cabezal del filtro y ajústelos bien. De lo contrario, vaya al paso 3.

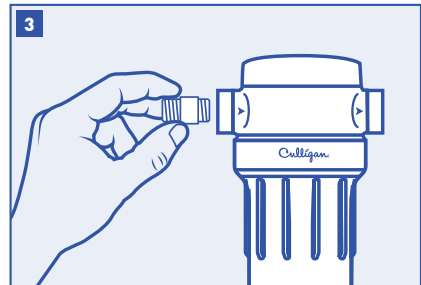

Ensamble todos los accesorios. Coloque manualmente los adaptadores (no incluidos) en el cabezal del filtro. Utilice una llave para ajustarlos bien.

NO AJUSTE DEMASIADO.

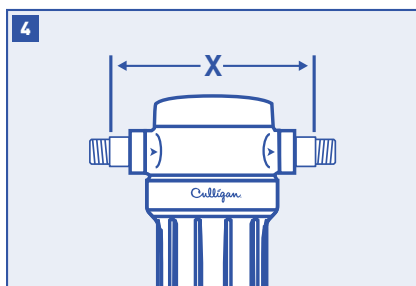

Mida la longitud total del sistema configurado con los adaptadores acoplados.

Reduzca esta medida lo necesario para lograr que la tubería se una completamente con los adaptadores y calcule qué porcentaje de la tubería debe quitar (X).

Marque la sección de la tubería que se debe quitar.

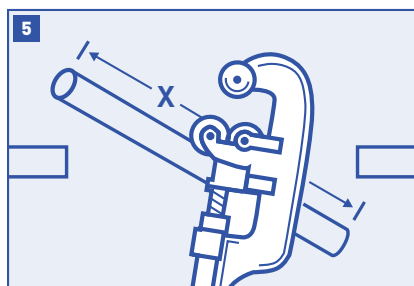

Con un cortatubos o una sierra para metales, corte y retire la sección marcada de la tubería. Lime o lije los bordes filosos en los extremos de la tubería.

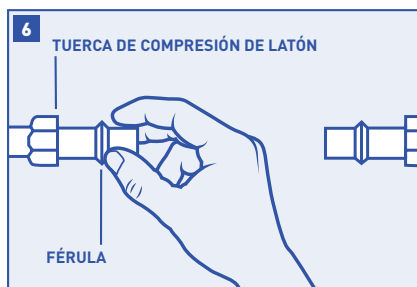

Deslice una tuerca de compresión de latón y un casquillo en cada extremo de la tubería de 3/4 in.

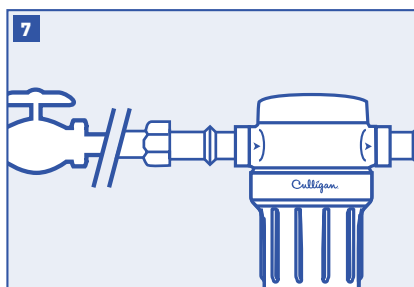

Alinee el ensamblaje del filtro con los extremos de la tubería y asegúrese de que el flujo de agua corra en la misma dirección que las flechas en el cabezal del filtro. Será necesario que separe los extremos de la tubería para instalar el ensamblaje del filtro. Utilice dos llaves inglesas; con una de ellas, sujete bien el accesorio entrante y, con la otra, ajuste la tuerca. Repita el proceso con el accesorio saliente.

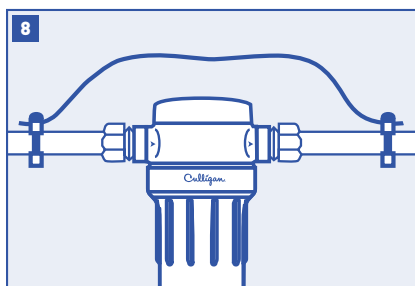

PRECAUCIÓN: Si se utilizan tuberías de agua para conectar a tierra sistemas eléctricos, electrodomésticos o teléfonos, asegúrese de instalar un cable de puente.

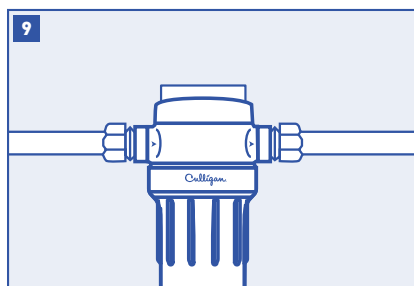

Si utiliza un soporte de montaje opcional, fíjelo a la pared con cuatro tornillos para montaje (no incluidos).

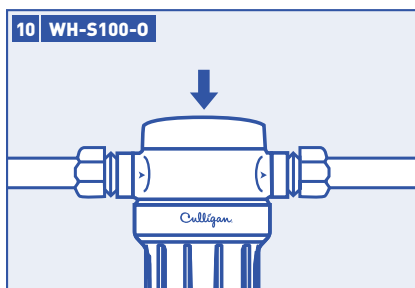

Asegúrese de que la cubierta del filtro se haya ajustado correctamente con la llave para filtro provista. Abra el suministro de agua lentamente. Presione suavemente el botón rojo de liberación de presión que se encuentra en la parte superior del filtro para liberar el aire atrapado en el interior. Verifique que no haya pérdidas. Abra el grifo más cercano y deje correr el agua por el cartucho del filtro durante 5 minutos.

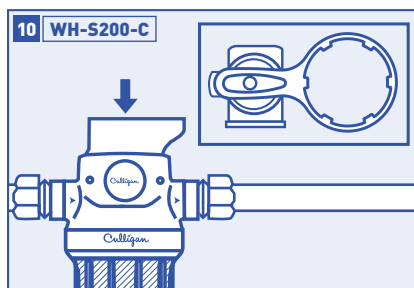

Asegúrese de que la cubierta del filtro se haya ajustado correctamente con la llave para filtro provista.

Con la llave, coloque la válvula de paso en la posición "Filtro"; luego, abra lentamente el suministro de agua. Presione suavemente el botón rojo de liberación de presión que se encuentra en la parte superior del filtro para liberar el aire atrapado en el interior. Verifique que no haya pérdidas. Abra el grifo más cercano y deje correr el agua por el cartucho del filtro durante 5 minutos.

Reinicie el indicador de vida útil del filtro (mantenga presionado el botón de reinicio durante 2 segundos).

REEMPLAZO DEL CARTUCHO DEL FILTRO

- Tenga en cuenta las diferencias entre los modelos WH-S100-O y WH-S200-C.

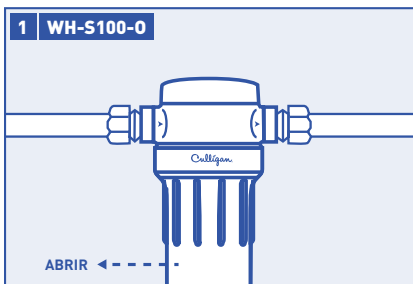

Corte el suministro de agua que pasa por el filtro. Presione el botón rojo de liberación de presión para liberar la presión. Desatornille la parte inferior de la cubierta. Quite la junta tórica de la ranura en la cubierta, límpiela y déjela a un lado. Deseche el cartucho usado.

Enjuague la cubierta y llene 1/3 de esta con agua. Agregue 2 cucharadas de lejía y refriegue con una esponja o un cepillo no abrasivos. Enjuague bien.

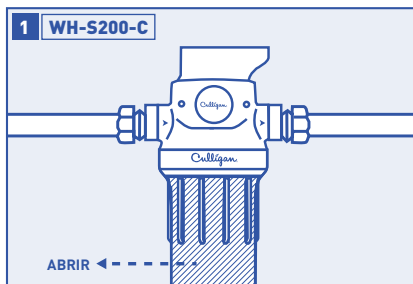

Corte el suministro de agua moviendo la válvula de paso a la posición "Cerrada" o "Paso."

NOTA: Si la coloca en la posición "Cerrada," se cortará todo el suministro de agua dentro del hogar.

Presione el botón rojo de liberación de presión para liberar la presión. Desatornille la parte inferior de la cubierta. Quite la junta tórica de la ranura en la cubierta, límpiela y déjela a un lado. Deseche el cartucho usado.

Enjuague la cubierta y llene 1/3 de esta con agua. Agregue 2 cucharadas de lejía y refriegue con una esponja o un cepillo no abrasivos. Enjuague bien.

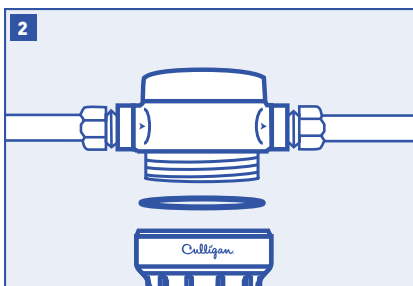

Lubrique la junta tórica con una capa de grasa de silicona limpia de grado alimenticio. Coloque la junta tórica nuevamente en la ranura y acomódelo en su lugar con el dedo.

NOTA: Este paso es importante para asegurar que la carcasa se cierre correctamente. Asegúrese de que la junta tórica esté nivelada correctamente en la ranura.

Coloque un cartucho nuevo en la cubierta. Asegúrese de que se deslice por el tubo vertical en la parte inferior de la cubierta.

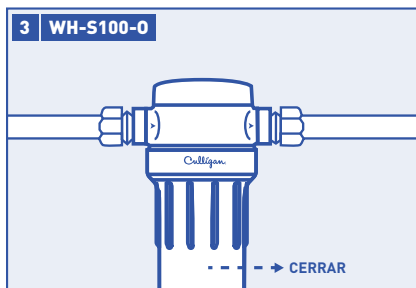

Atornille la parte inferior de la cubierta a la tapa y ajuste con firmeza. **NO AJUSTE DEMASIADO.** Asegúrese de que el tubo vertical en el cabezal del filtro se deslice dentro del cartucho.

Abra el suministro de agua lentamente para permitir que el filtro se llene de agua. Presione suavemente el botón rojo de liberación de presión para liberar el aire atrapado en el interior. Verifique que no haya pérdidas.

NOTA: Deje que el agua fluya por el cartucho durante 5 minutos antes de utilizarlo.

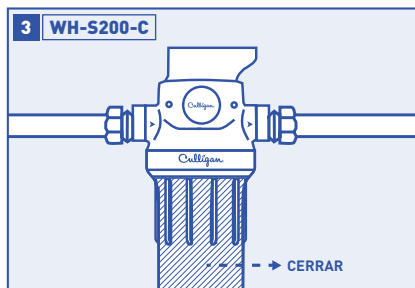

Atornille la parte inferior de la cubierta a la tapa y ajuste con firmeza. **NO AJUSTE DEMASIADO.** Asegúrese de que el tubo vertical en el cabezal del filtro se deslice dentro del cartucho.

Mueva lentamente la válvula de paso a la posición "Filtro" para permitir que el sistema se llene de agua. Presione suavemente el botón rojo de liberación de presión para liberar el aire atrapado en el interior. Verifique que no haya pérdidas.

Reinicie el indicador de vida útil del filtro (mantenga presionado el botón de reinicio durante 2 segundos).

NOTA: Deje que el agua fluya por el cartucho durante 5 minutos antes de utilizarlo.

INSTRUCCIONES PARA APLICAR EL TEMPORIZADOR Y REEMPLAZAR LA BATERÍA (MODELO WH-S200-C)

APLICACIÓN Y REINICIO

Después de instalar una batería o un filtro nuevos, mantenga presionado el botón de reinicio de vida útil del filtro durante, aproximadamente, 2 segundos hasta que se encienda una luz verde. La luz se tornará de color rojo dentro de 90 días. De este modo, le recuerda que debe cambiar el filtro.

REEMPLAZO DE LA BATERÍA

1. Introduzca un destornillador pequeño en la base del soporte para indicador para retirarlo de la cubierta.
2. Introduzca el destornillador pequeño en la parte inferior plana del indicador de vida útil del filtro. Ábralo ejerciendo una suave presión y separe la base del temporizador de la tapa.
3. Quite cuidadosamente el panel de circuito y retire la batería del soporte para indicador. Reemplace la batería [n.º 2032].
4. Alinee cuidadosamente el panel de circuito y colóquelo nuevamente en la cubierta.
5. Alinee la base y la tapa y ajústelas en su lugar. Coloque el indicador en la cubierta nuevamente.
6. Reinicie el indicador de vida útil del filtro para iniciar el temporizador (mantenga presionado el botón de reinicio durante 2 segundos). Se recomienda cambiar la batería cada año para asegurarse de que el indicador funcione de manera correcta.

RESOLUCIÓN DE PROBLEMAS

PÉRDIDAS ENTRE EL CABEZAL DEL FILTRO Y LA CUBIERTA:

1. Cierre el suministro de agua y presione el botón rojo de liberación de presión. Retire la parte inferior de la cubierta.
2. Limpie la junta tórica y la ranura tórica (ubicada justo debajo de las rosas de la cubierta). Lubrique la junta tórica con grasa de silicona limpia y vuelva a colocarla en la ranura. Atornille la cubierta en el cabezal del filtro y ajuste manualmente. **NO AJUSTE DEMASIADO.**

PÉRDIDAS DE LAS CONEXIONES DE ENTRADA/SALIDA:

1. Corte el suministro de agua. En el caso de los accesorios de latón, ajuste la tuerca con firmeza, aproximadamente, 1/2 vuelta con una llave.
2. Abra el suministro de agua. Si la pérdida continúa o si hay otra pérdida en el sistema, corte el suministro de agua. Comuníquese con el servicio de soporte técnico al 1-800-721-7360.

GUÍA DE SELECCIÓN DEL CARTUCHO DEL FILTRO

GUÍA DE SELECCIÓN DEL FILTRO						
Seleccione el cartucho adecuado para el agua que consume						
	CW-MF	S-1A	CW-F	SCWH-5	P5	P1
PROBLEMAS						
Sedimentos †	●	●	●	●	●	●
Óxido †	●	●	●	●	●	●
Sarro †	●	●	●		●	●
Impurezas †	●	●	●	●	●	●
Arena gruesa †	●	●	●		●	●
Arena †		●	●	●	●	●
Arena fina †			●		●	●
Arena Muy fina †					●	●
Cieno †			●		●	●
Mal olor y mal sabor †				●		
Olor y sabor a cloro aceptable †				●		
Vida útil del cartucho * †	3 meses; 12,000 galones	4 meses; 16,000 galones	3 meses; 12,000 galones	3 meses; 15,000 galones	2 meses; 8,000 galones	2 meses; 8,000 galones
Clasificación en micras ** †	30	20	10	5	5	1
Material del cartucho	Polipropileno enrollado	Celulosa plegada	Polipropileno enrollado	Cubierto de carbono	Polipropileno envolvente	Polipropileno envolvente
Recomendado para agua de pozo	●		●		●	●

* La vida útil del cartucho varía según el tipo de filtro, el uso y las condiciones del agua (un mes equivale a, aproximadamente, 4,000 galones).

** Mientras más baja sea la clasificación en micras, menor será el tamaño de la partícula que filtrará el cartucho. Un ejemplo que

sirve para comparar es el del cabello humano, que tiene un diámetro aproximado de 70 micras. Las partículas inferiores a 40 micras no son perceptibles para el ojo humano.

† WQA no comprobó ni certificó su desempeño.

GARANTÍA LIMITADA DE DOS AÑOS WH-S100-0/WH-S200-C

La garantía se aplica a la cubierta del filtro. NO incluye los cartuchos del filtro desechables cuya expectativa de vida útil depende del tipo de agua que se filtre. La garantía cubre los defectos en el material y la fabricación solo durante dos años completos desde la fecha original de entrega. Culligan reemplazará cualquier pieza que considere defectuosa, con las siguientes excepciones: (1) si algún componente de la unidad estuvo sujeto a algún tipo de manipulación, alteración o uso inapropiados después de la entrega, o bien (2) si se reparó en una agencia que no cuenta con la aprobación de Culligan. Culligan no asume responsabilidad alguna por los daños durante el transporte, y en caso de algún reclamo debido a dichos daños, el cliente deberá presentar el reclamo ante el transportista. Esta garantía no cubre ningún tipo de gastos de envío, transporte o mano de obra en los que se haya incurrido. La contratación de una persona o un servicio para la instalación o mantenimiento del producto es responsabilidad del comprador y queda a su exclusivo criterio.

Este producto se diseñó únicamente para que se lo utilice como cubierta de un cartucho del filtro desechable. NO se ofrece garantía por congelamiento; asimismo, ni el producto ni sus piezas tienen garantía alguna por fallas o deterioros ocasionados por el uso no previsto de este.

LA GARANTÍA ANTERIORMENTE ESPECIFICADA ES EXCLUSIVA Y SUSTITUYE CUALQUIER OTRA GARANTÍA, EXPRESA O IMPLÍCITA, YA SEA UNA GARANTÍA VERBAL O UNA QUE DERIVE DEL USO O LA PRÁCTICA COMERCIAL, INCLUIDA, DE MANERA NO TAXATIVA, CUALQUIER GARANTÍA DE APTITUD O COMERCIABILIDAD. ESTA GARANTÍA ES EL ÚNICO RECURSO EXCLUSIVO DEL COMPRADOR. BAJO NINGUNA CIRCUNSTANCIA CULLIGAN ASUMIRÁ RESPONSABILIDAD POR LAS GANANCIAS PREVISTAS O LAS PÉRDIDAS, LOS DAÑOS CIRCUNSTANCIALES O INDIRECTOS, LOS COSTOS, LOS CARGOS TEMPORALES U OTRO TIPO DE PÉRDIDAS, INDEPENDIENTEMENTE DE QUE SE RELACIONEN CON EL INCUMPLIMIENTO DEL CONTRATO, UNA CONDUCTA INADECUADA U OTRA ACCIÓN, EN RELACIÓN CON LA COMPRA, LA INSTALACIÓN, LA REPARACIÓN O EL FUNCIONAMIENTO DE ESTE PRODUCTO. CULLIGAN NO AUTORIZA A NINGUNA PERSONA A ASUMIR RESPONSABILIDADES U OTORGAR GARANTÍAS ADICIONALES EN SU NOMBRE EN RELACIÓN CON LA CUBIERTA DEL FILTRO O CON ALGUNA DE LAS PIEZAS DE ESTA.

Para obtener un servicio conforme a esta garantía, deberá devolver cualquier pieza defectuosa a SU COMERCIANTE dentro del plazo de dos años especificado anteriormente. Asegúrese de completar el registro de garantía en línea dentro de los 30 días a partir de la compra y conserve la factura original, la orden de compra o el comprobante de venta, ya que sirven como prueba de la compra para poder realizar una devolución.

REGISTRO DEL PRODUCTO

Asegúrese de ingresar al sitio web www.register.culligan.com y registrar su producto dentro de los 30 días a partir de la compra.



WQA comprobó y certificó las cubiertas WH-HD100-0 y WH-HD200-C conforme a las normas NSF/ANSI 372 sobre bajo contenido de plomo, CSA B483.1 y NSF/ANSI 42 sobre el uso de materiales seguros e integridad estructural únicamente.

Français

PIÈCES

COMPRISES :

- Boîtier
- Clé à boîtier WR-S
- Filtre P5
- Support de fixation BR-C [Modèle WH-S200-C]
- Témoin de filtre [Modèle WH-S200-C]
- Batterie de la minuterie [Préinstallée]

NON COMPRISES :

- Raccords d'installation
- Ruban Teflon^{MD}

REMARQUE : Des raccords galvanisés doivent être utilisés lors de l'installation sur des tuyaux galvanisés.

CARACTÉRISTIQUES

WH-S100-O

Intervalle de pression : 30 à 125 psi (2,1 à 8,6 bar)
Intervalle de température : 40 à 100°F (4,4 à 37,7°C)

WH-S200-C

Intervalle de pression : 30 à 100 psi (2,1 à 6,9 bar)
Intervalle de température : 40 à 100°F (4,4 à 37,7°C)

PRÉCAUTIONS

▲ AVERTISSEMENT : N'utilisez pas ce dispositif avec de l'eau de source ou de qualité inconnue ou qui présente des dangers microbiologiques sans l'avoir désinfectée avant ou après avoir utilisé le système.

ATTENTION : Le boîtier doit être conservé à l'abri des températures glaciales, du frimas, de la neige, du grésil et de la glace. L'exposition à ces éléments peut entraîner des fissures et défauts de produit.

ATTENTION : Le joint d'étanchéité fourni sert à sceller l'espace entre la tête du filtre et le boîtier. Il est important de s'assurer que le joint d'étanchéité soit bien calé dans la rainure pour éviter les fuites d'eau.

ATTENTION : Ce produit a une durée d'utilisation limitée. Nous vous recommandons de noter la date d'installation et de tout entretien. De plus, le boîtier doit être inspecté régulièrement pour tout signe de stress, comme la présence de fêlures, l'accumulation de copeaux, la déformation du boîtier et la décoloration du plastique. Si le système de filtration présente l'un des signes précédents, l'appareil au complet doit être immédiatement changé.

ATTENTION : Les boîtiers transparents peuvent craquer ou se déformer s'ils sont exposés à des solvants, comme ceux trouvés dans les nettoyeurs et insecticides à aérosol, de façon routinière.

- Pour l'eau froide, seulement. Ne pas utiliser sur la tuyauterie à eau chaude dans les endroits où la température autour de l'unité dépasse 100°F.
- Garder à l'abri des rayons du soleil. Les rayons ultraviolets peuvent réduire l'intégrité du boîtier. Ils causent aussi la pousse de matière organique dans l'unité.
- Assurez-vous que l'installation est conforme aux lois locales et provinciales.
- Les contaminants et autres substances pouvant être retirés ou réduits par le filtre sélectionné peuvent ne pas être présents dans votre eau. Demandez à votre municipalité une copie de l'analyse d'eau ou faites examiner un échantillon d'eau par un laboratoire.
- Il est recommandé, après de longues périodes d'inactivité (si vous partez en vacances, par exemple), de vidanger le système au complet. Laissez l'eau couler 5 à 6 minutes avant de l'utiliser.
- Tous les filtres recommandés pour utilisation avec le présent système ont une durée d'utilisation limitée. Tout changement de goût, d'odeur, de couleur ou d'écoulement de l'eau indique que la cartouche doit être remplacée.
- Les cartouches de cellulose peuvent être endommagées par des bactéries non nocives. Si votre cartouche semble se désintégrer ou si elle développe une odeur moisie, passez à une cartouche faite de matière synthétique ou contactez le fabricant.

OUTILS NÉCESSAIRES

- Coupe-tuyau ou scie à métaux
- 2 Clés à molette
- Lime
- Crayon

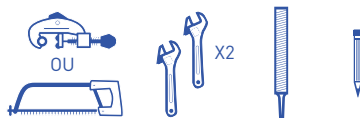

MATÉRIEL FACULTATIF

WH-S100-O

VENDU SÉPARÈMENT :

- Support de fixation BR-O
- Joints de rechange O-150

WH-S200-C

VENDU SÉPARÈMENT :

- Joints de rechange O-150

WH-S100-0

PIÈCES COMPRISES :

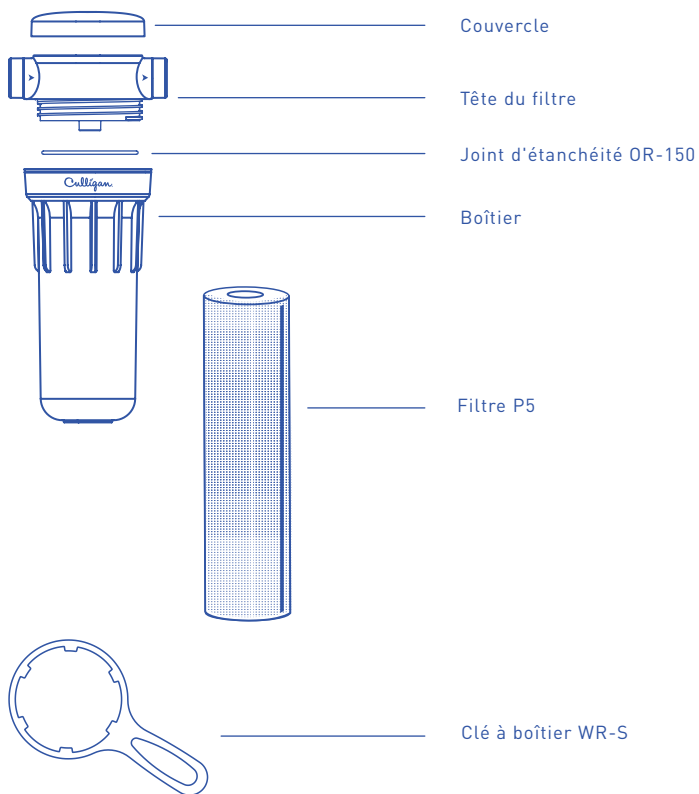

WH-S200-C

PIÈCES COMPRISES :

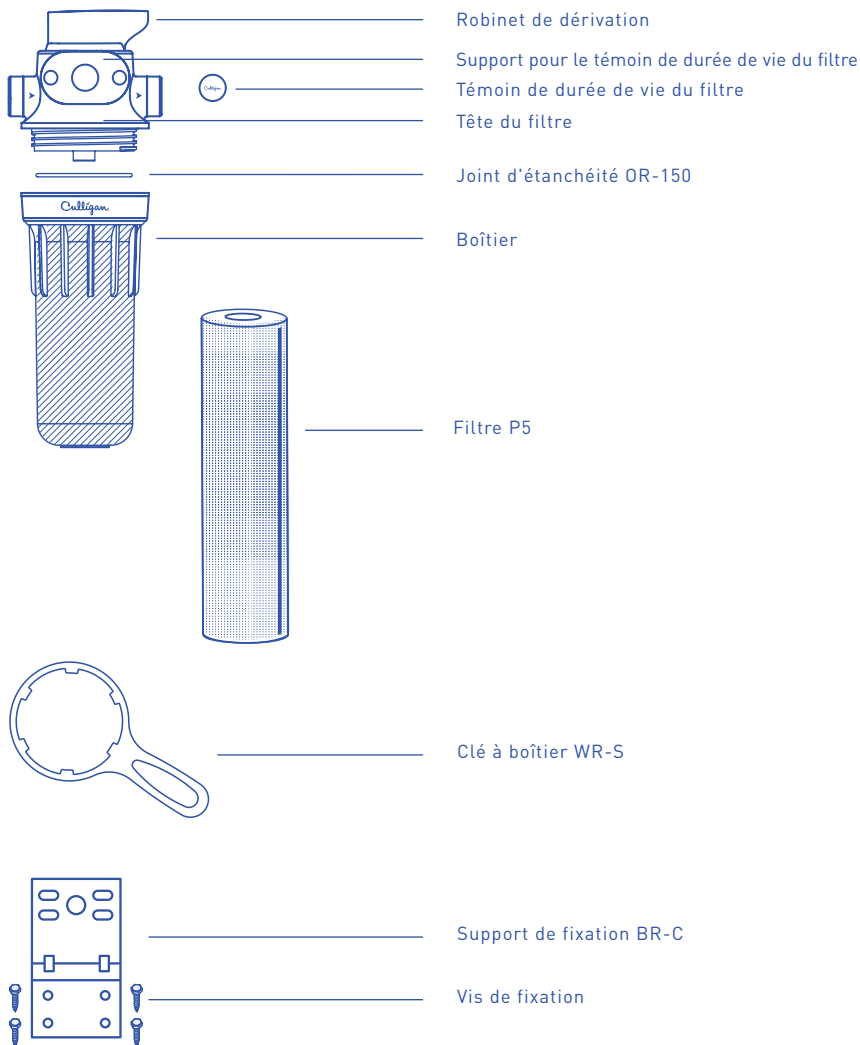

INSTALLATION

- Installer le filtre après le compteur d'eau ou le réservoir à pression.
- Le ruban Teflon^{MD} est le seul ruban recommandé lors de la connexion de raccords.
- Remarquer les différences entre les modèles WH-S100-O et WH-S200-C.
- Ces instructions concernent l'installation de raccords de compression de 3/4 po (d'autres raccords sont nécessaires pour toute autre taille de tuyau et les tuyaux en matériaux autres que le cuivre).

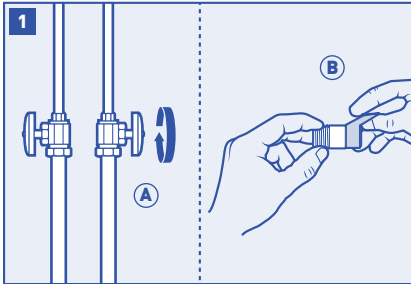

Fermer l'alimentation d'eau (A) et ouvrir le robinet le plus près afin de vidanger les tuyaux avant l'installation. Appliquer 6 po de ruban Teflon^{MD} (B) sur le filetage des tuyaux, dans le sens horaire, pour chaque raccord.

IMPORTANT : Choisir un emplacement laissant un espace de 1-1/2 à 2 po sous le boîtier afin de permettre le changement aisé du filtre.

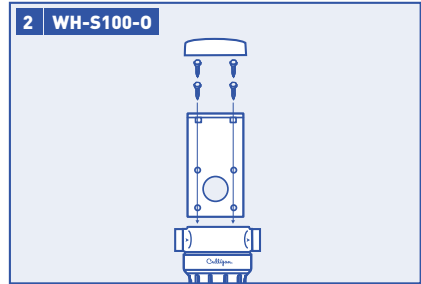

Lors de l'utilisation du support de fixation BR-O facultatif (vendu séparément), s'assurer tout d'abord que les flèches sur le boîtier représentent bel et bien la direction de l'eau. Retirer le couvercle et aligner les trous du support de fixation avec les trous de la tête du filtre. Insérer quatre vis de fixation dans le support et le filtre et serrer. Replacer le couvercle. Sinon, passer à l'étape 3.

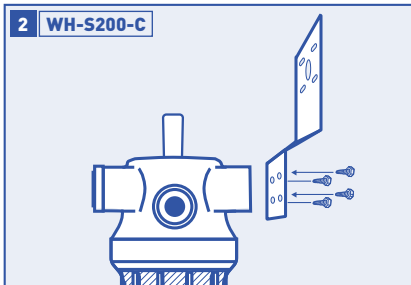

Lors de l'utilisation du support de fixation BR-C facultatif, s'assurer tout d'abord que les flèches sur le boîtier représentent bel et bien la direction de l'eau. Au besoin, retirer le support du témoin de durée de vie du filtre de l'arrière de l'unité et le placer à l'avant. Aligner les trous du support aux trous à l'arrière de la tête du filtre. Insérer quatre vis de fixation dans le support et le filtre et serrer. Sinon, passer à l'étape 3.

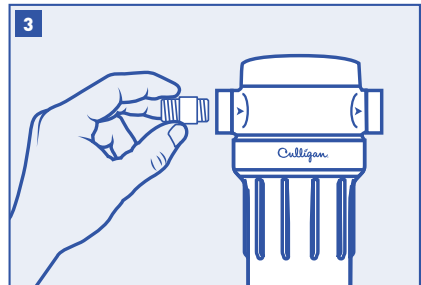

Assembler tous les raccords. Fixer d'abord les adaptateurs (vendus séparément) à la tête du filtre à la main. Serrer à l'aide d'une clé.

NE PAS TROP SERRER.

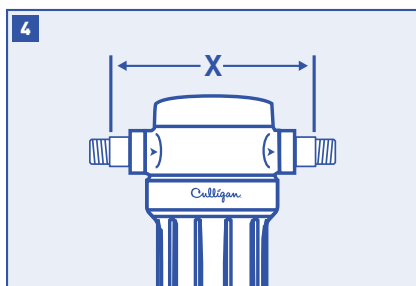

Mesurer la longueur totale du système configuré avec les adaptateurs attachés.

Réduire cette mesure en prévision des tuyaux à être insérés dans les adaptateurs et déterminer quelle longueur de tuyau retirer (X).

Marquer les sections de tuyau à retirer.

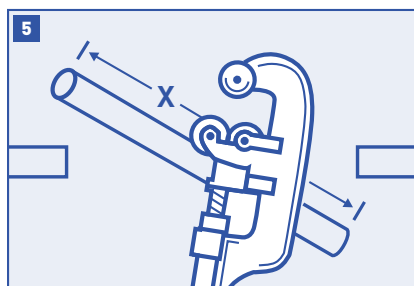

À l'aide du coupe-tuyau ou de la scie à métaux, couper et retirer les sections de tuyau marquées. Limer ou sabler les bouts de tuyau restants.

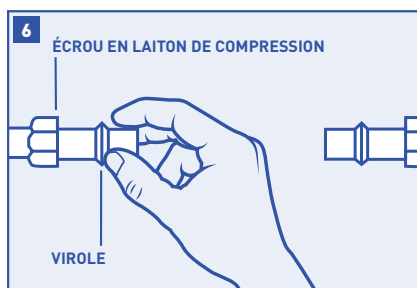

Glisser l'écrou de compression et la bague en laiton sur le bout de chaque tuyau de 3/4 po.

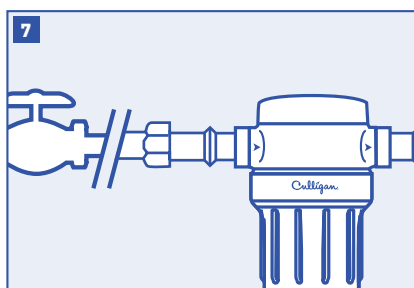

Aligner le filtre assemblé et les bouts des tuyaux, en s'assurant que la direction de l'écoulement d'eau correspond à la direction des flèches sur la tête du filtre. Il est nécessaire d'écarter les tuyaux pour installer le filtre assemblé correctement. À l'aide de deux clés à molette, retenir fermement le raccord d'entrée d'une clé et serrer l'écrou de l'autre. Répéter le processus avec le raccord de sortie.

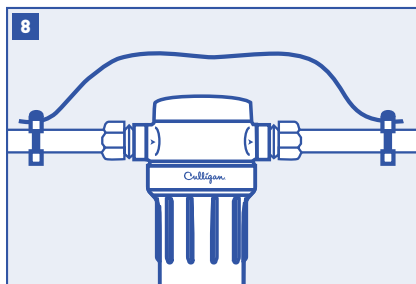

ATTENTION : Si les tuyaux servent à mettre à terre le système électrique, les électroménagers ou le système téléphonique, s'assurer d'installer un fil volant.

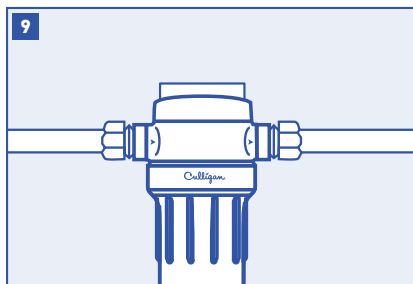

Lors de l'utilisation du support de fixation facultatif, fixer celui-ci au mur à l'aide de quatre vis de fixation (vendues séparément).

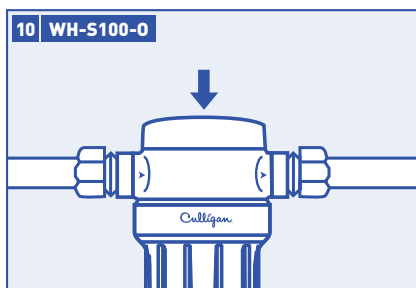

S'assurer que le boîtier est bien serré, à l'aide de la clé à boîtier fournie. Lentement rétablir l'alimentation d'eau.

Doucement enfoncer le bouton d'échappement pour libérer l'air emprisonné. S'assurer qu'il n'y a pas de fuites. Ouvrir le robinet le plus près et vidanger le filtre pendant 5 minutes.

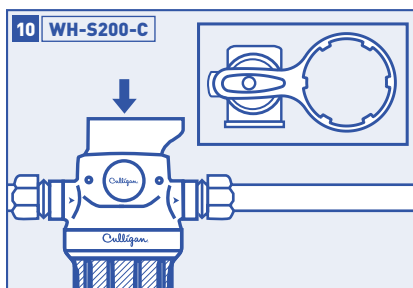

S'assurer que le boîtier est bien serré, à l'aide de la clé à boîtier fournie. Ouvrir le robinet de dérivation au mode « Filter » (filtre) et rétablir l'alimentation d'eau principale.

Doucement enfoncer le bouton d'échappement pour libérer l'air emprisonné. S'assurer qu'il n'y a pas de fuites. Ouvrir le robinet le plus près et vidanger le filtre pendant 5 minutes.

Réamorcer le témoin de durée de vie du filtre (enfoncer le bouton « reset » pendant 2 secondes).

SUBSTITUTION DES CARTOUCHES DE FILTRE

- Remarquer les différences entre les modèles WH-S100-O et WH-S200-C.

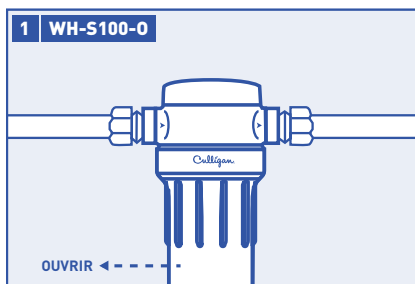

Fermer l'alimentation d'eau vers le filtre.
Enfoncer le bouton d'échappement pour libérer la pression. Dévisser le bas du boîtier. Retirer le joint d'étanchéité de la rainure, l'essuyer et le réserver. Jeter la cartouche usée.

Rincer le boîtier et le remplir d'eau au 1/3.
Ajouter 2 cuillerées de javellisant et frotter à l'aide d'une brosse ou d'une éponge non abrasive. Rincer abondamment.

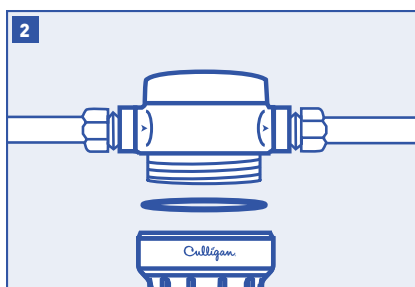

Lubrifier le joint d'étanchéité à l'aide d'une petite quantité de graisse silicone de qualité alimentaire. Insérer le joint d'étanchéité dans la rainure et l'enfoncer à l'aide des doigts.

REMARQUE : Cette étape est très importante pour assurer que le boîtier est bien scellé. S'assurer que le joint d'étanchéité est à niveau dans la rainure.

Insérer la nouvelle cartouche dans le boîtier. S'assurer qu'elle glisse sur le tuyau au fond du boîtier.

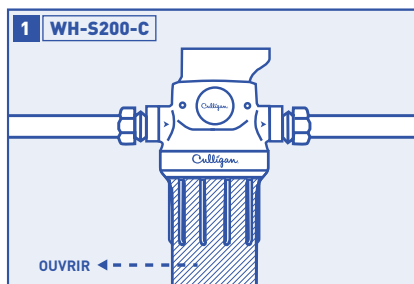

Fermer l'alimentation en tournant le robinet de dérivation de « Off » (arrêt) à « Bypass » (dérivation).

REMARQUE : La mise du robinet de dérivation à la position « Off » interrompra l'alimentation pour toute la maison.

Enfoncer le bouton d'échappement pour libérer la pression. Dévisser le bas du boîtier. Retirer le joint d'étanchéité de la rainure, l'essuyer et le réserver. Jeter la cartouche usée.

Rincer le boîtier et le remplir d'eau au 1/3.
Ajouter 2 cuillerées de javellisant et frotter à l'aide d'une brosse ou d'une éponge non abrasive. Rincer abondamment.

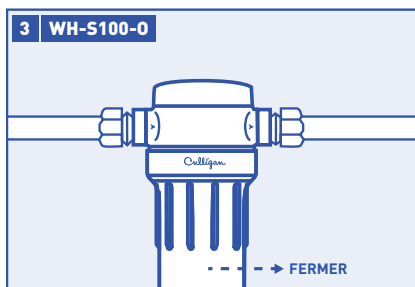

Visser le fond du boîtier. **NE PAS TROP SERRER.** S'assurer que le tuyau dans la tête du filtre se glisse dans la cartouche.

Ouvrir l'alimentation d'eau lentement et permettre au filtre de s'emplir d'eau. Doucement enfoncer le bouton d'échappement pour libérer l'air emprisonné. S'assurer qu'il n'y a pas de fuites.

REMARQUE : Vidanger la cartouche pendant 5 minutes avant toute utilisation.

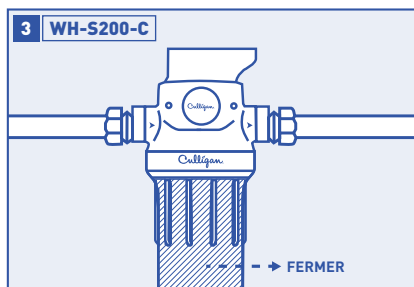

Visser le fond du boîtier. **NE PAS TROP SERRER.** S'assurer que le tuyau dans la tête du filtre se glisse dans la cartouche.

Lentement mettre le robinet de dérivation en position « Filter » (filtre) afin de permettre au système de s'emplir d'eau. Doucement enfoncer le bouton d'échappement pour libérer l'air emprisonné. S'assurer qu'il n'y a pas de fuites.

Réamorcer le témoin de durée de vie du filtre (enfoncer le bouton « reset » pendant 2 secondes).

REMARQUE : Vidanger la cartouche pendant 5 minutes avant toute utilisation.

INSTRUCTIONS RELATIVES AU TÉMOIN ET AU CHANGEMENT DES BATTERIES (MODÈLE WH-S200-C)

MISE EN PLACE ET RÉAMORÇAGE

Suite à l'installation d'une nouvelle batterie ou du changement du filtre, enfoncer le bouton de réamorçage de la durée de vie du filtre et le tenir pendant 2 secondes; jusqu'à ce que le témoin vert clignote. Le témoin passera au rouge dans 90 jours, pour vous rappeler qu'il est temps de changer de filtre.

CHANGEMENT DES BATTERIES

1. Insérer un petit tournevis dans la base du support à témoin et le retirer du boîtier.
2. Insérer un petit tournevis dans le bout plat du témoin de durée de vie du filtre. Doucement ouvrir celui-ci et séparer la base du témoin de son couvercle.
3. Retirer le circuit imprimé et la batterie du boîtier. Changer la batterie (no 2032).
4. Aligner le circuit imprimé avec soin et le replacer dans son boîtier.
5. Aligner le fond et le couvercle et les réassembler. Replacer le témoin dans le boîtier principal.
6. Réamorcer le témoin de durée de vie du filtre pour démarrer la minuterie (enfoncer le bouton « reset » pendant 2 secondes). Il est recommandé de changer la batterie chaque année pour assurer le bon fonctionnement du témoin.

DÉPANNAGE

FUITES ENTRE LA TÊTE DU FILTRE ET LE BOÎTIER :

1. Fermer l'alimentation d'eau et enfoncer le bouton d'échappement rouge. Retirer le bas du boîtier.
2. Nettoyer le joint d'étanchéité et sa rainure (directement sous le filetage du boîtier). Lubrifier le joint d'étanchéité à l'aide de graisse silicone et le replacer dans la rainure. Visser le boîtier à la tête du filtre à la main. **NE PAS TROP SERRER.**

FUITES DES CONNEXIONS D'ENTRÉE / DE SORTIE :

1. Fermer l'alimentation d'eau. Pour les raccords en laiton, serrer l'écrou d'un demi-tour à l'aide d'une clé.
2. Ouvrir l'alimentation d'eau. Si les fuites persistent ou si d'autres fuites apparaissent dans le système, fermer l'alimentation d'eau. Appeler le service de soutien technique au 1 800 721-7360.

GUIDE DE SÉLECTION DE LA CARTOUCHE DE FILTRE

GUIDE DE SÉLECTION DU FILTRE

Choisir la bonne cartouche pour votre eau



CW-MF



S-1A



CW-F



SCWH-5



P5



P1

PROBLÈMES

Sédiments †	●	●	●	●	●	●
Rouille †	●	●	●	●	●	●
Tartre †	●	●	●		●	●
Terre †	●	●	●	●	●	●
Gros sable †	●	●	●		●	●
Sable †		●	●	●	●	●
Sable fin †			●		●	●
Sable très fin †					●	●
Boue †			●		●	●
Mauvais goût et odeur †				●		
Goût et odeur de chlore †				●		
Durée de vie de la cartouche * †	3 mois 12 000 gallons	4 mois 16 000 gallons	3 mois 12 000 gallons	3 mois 15 000 gallons	2 mois 8 000 gallons	2 mois 8 000 gallons
Degré de filtration ** †	30	20	10	5	5	1
Matériel de la cartouche	Polypropylène bobiné	Cellulose plissée	Polypropylène bobiné	Enrobé de carbone	Polypropylène filé	Polypropylène filé
Recommandé pour l'eau de puits	●		●		●	●

* La durée de vie de la cartouche dépend du type de filtre, de son usage et de la condition de l'eau (un mois = env. 4 000 gallons).

** Plus le degré de filtration est bas, plus les particules filtrées par la cartouche seront petites. Pour faire une comparaison simple, un cheveu humain présente un diamètre d'environ 70 microns. Les particules plus petites que 40 microns sont invisibles à l'œil humain.

† N'a pas subi d'épreuve fonctionnelle ni certifié par la WQA.

GARANTIE LIMITÉE DE DEUX ANS : WH-S100-0 / WH-S200-C

La présente garantie s'applique au boîtier du filtre. Elle n'est PAS applicable aux filtres jetables dont la durée de vie varie selon l'eau qui y est filtrée. Cette garantie couvre les défauts matériels et de fabrication, pendant la période de 2 ans après la date originale de livraison. Culligan s'engage à remplacer toute pièce qui, à son avis, est défectueuse, sauf : (1) si une partie de l'unité a subi une altération, modification ou utilisation inadéquate après sa livraison ou (2) elle a été réparée par une personne non approuvée par Culligan. Culligan rejette toute responsabilité des dommages survenus en transport, et toute demande relative à de tels dommages doit être présentée par le client à la société de transport. La présente garantie ne couvre aucuns frais de main-d'œuvre, de transport ou de livraison. Le recours à un individu ou un service pour l'installation ou l'entretien de ce produit est pris à la discrétion et aux frais seuls de l'acheteur.

Ce produit est conçu pour utilisation en tant que boîtier pour un filtre jetable. Il n'est PAS garanti contre le gel. Le produit et ses parties ne sont pas non plus garantis contre les défauts et la détérioration causés par toute utilisation non explicitement prévue.

LA PRÉCÉDENTE GARANTIE EST EXCLUSIVE, EN LIEU DE TOUTE AUTRE GARANTIE, EXPRIMÉE OU IMPLICITE, DE MANIÈRE ORALE OU DANS LE CADRE D'UNE VENTE, Y COMPRIS SANS TOUTEFOIS S'Y LIMITER TOUTE GARANTIE DE CONVENANCE OU DE QUALITÉ MARCHANDE. LA PRÉSENTE GARANTIE CONSTITUE LE RECOURS SEUL ET EXCLUSIF OFFERT AU CLIENT, CULLIGAN REJETTE LA RESPONSABILITÉ DE TOUTE PERTE DE PROFITS ANTICIPÉE OU RÉELLE; DE DOMMAGES ACCESSOIRES ET CONSÉCUTIFS; DE FRAIS MONÉTAIRES, TEMPORELS OU AUTRES; QU'ILS DÉCOULENT D'UNE RUPTURE DE CONTRAT, DE COMPORTEMENT ILLÉGAL OU DE TOUTE AUTRE THÉORIE, LIÉS À L'ACHAT, L'INSTALLATION, LA RÉPARATION OU L'UTILISATION DE CE PRODUIT. CULLIGAN N'AUTORISE PERSONNE À ASSUMER CES RESPONSABILITÉS EN SON NOM OU OFFRIR DES GARANTIES SUPPLÉMENTAIRES EN LIEN AVEC LE BOÎTIER DE FILTRE OU L'UNE DE SES PARTIES.

Pour le service couvert par la présente garantie, renvoyer toute pièce défectueuse à VOTRE DÉTAILLANT à l'intérieur de la période de 2 ans indiquée ci-dessus. Remplir la carte d'enregistrement en ligne dans les 30 jours suivant l'achat et conserver le reçu, bon de commande ou contrat de vente original, pour servir de preuve d'achat avant le retour.

ENREGISTREMENT DE PRODUIT

Enregistrer le produit en ligne dans les 30 jours suivant l'achat au www.register.culligan.com.



Les produits WH-S100-0 et WH-S200-C avec cartouche P5 ont été soumis à des épreuves fonctionnelles et certifiés par la WQA conformément à la norme NSF/ANSI 372 pour la conformité au plomb et à la norme NSF/ANSI 61 pour la sûreté matérielle.



Culligan International Company

Rosemont, Illinois 60018
www.culligan.com

Technical Support M–F 8:00AM–4:30PM (CST)

Servicio de soporte técnico disponible de lunes a viernes, de 8:00 A.M. a 4:30 P.M. (CST)

Soutien technique L–V 8 H à 16 H 30 (HNC)

1-800-721-7360