



Universal Wireless Keypad

MODELS KLIK2U, KLIK2U-P2, KLIK2C AND KLIK2C-P2

<u>Introduction</u>	2
<u>Programming</u>	3-7
<u>Installation</u>	8
<u>Changing your 4-digit PIN</u>	8
<u>Battery</u>	8
<u>FAQs</u>	9



Introduction



Thank you for your purchase of the Universal Wireless Keypad.

PLEASE DO NOT RETURN TO THE RETAIL STORE. If for any reason you have questions or need help with troubleshooting please call: **1-800-442-1255**.



Read instructions thoroughly BEFORE beginning. If using this product with residential door openers, this product must be used only with door openers manufactured after 1993 that utilize photoelectric sensors. The photoelectric sensors are always located on or near the bottom of the door track.



WARNING: This product can expose you to chemicals including lead, which are known to the State of California to cause cancer or birth defects or other reproductive harm. For more information go to www.P65Warnings.ca.gov

! WARNING

To prevent possible **SERIOUS INJURY** or **DEATH** from a moving gate or garage door:

- Install keypad within sight of garage door, out of reach of small children at a minimum height of 5 feet (1.5 m) above floors, landings, steps or any other adjacent walking surface, and away from ALL moving parts of door.
- ALWAYS keep remote controls out of reach of children. NEVER permit children to operate, or play with remote controls.
- Activate gate or door ONLY when it can be seen clearly, is properly adjusted, and there are no obstructions to door travel.
- ALWAYS keep gate or garage door in sight until completely closed. NEVER permit anyone to cross path of moving gate or door.

DETERMINE GARAGE DOOR OPENER TYPES:

Proceed with instructions according to your garage door opener type. **NOTE:** Your motor unit and/or remote control may look different.

TYPE 1

Chamberlain, Sears Craftsman, LiftMaster, Master Mechanic and Do It garage door openers or receivers with: **3 position DIP switches.**

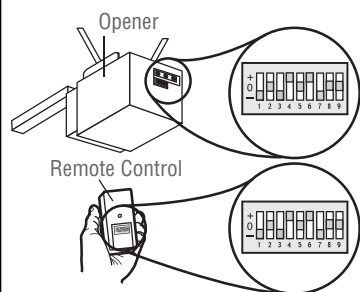

TYPE 2

Genie, Linear and Moore-O-Matic garage door openers or receivers with: **2 position DIP switches.**

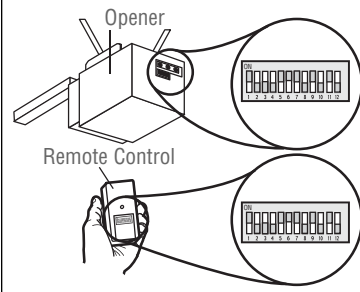

TYPE 3

Chamberlain, Sears Craftsman, LiftMaster, Master Mechanic and Do It garage door openers or receivers with: **Yellow, white or grey Smart/Learn buttons.**

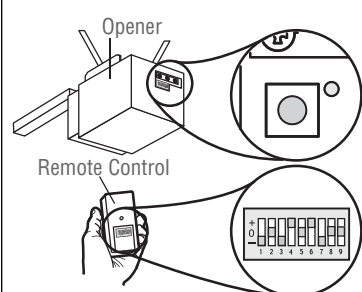

TYPE 4

Chamberlain, Sears Craftsman, LiftMaster, Master Mechanic, Do It, Genie Intellicode, Overhead Door, Stanley, Wayne Dalton or Linear garage door openers with: **Smart/Learn button.**

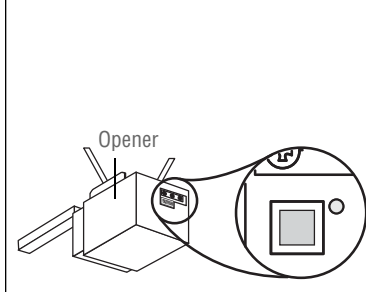

TYPE 5

Genie Intellicode 2 garage door openers with: **Program/Set button.**

BEFORE STARTING:

You MUST have a Genie IntelliCode 2 remote control with at least one button already programmed to the opener.

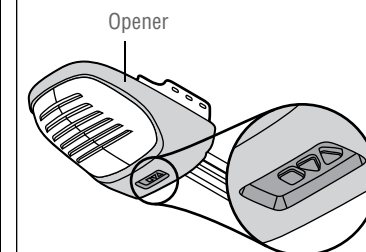

Programming



TYPE 1

Chamberlain, Sears Craftsman, LiftMaster, Master Mechanic and Do It garage door openers or receivers with: **3 position DIP switches.**

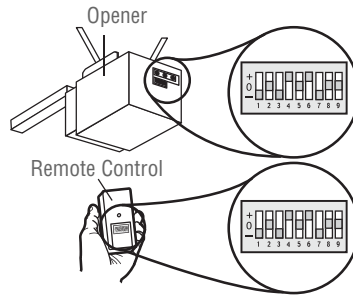

1 Select and write a 4-digit PIN:

2 Determine your opener ID using the list below.

ID	DIP Switch Type
11	9 DIP switch garage door openers (U.S.)
12	9 DIP switch garage door openers (Canada)
15	8 DIP switch garage door openers
19	7 DIP switch garage door openers

3 The first DIP switch must be set to the “-” position on your remote and opener. Record your DIP switch sequence for remaining DIP switches. If the DIP switch is in the “+” position place a 1, “0” position place a 2, “-” position place a 3 in the corresponding box in the chart below:
NOTE: Leave any unused switch locations blank.

DIP Switch Sequence	1	2	3	4	5	6	7	8	9
+									
0									
-	3								

4 Press and hold the * and # buttons until keypad stops flashing.

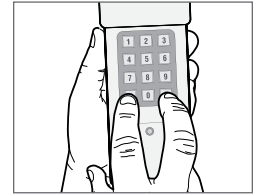

5 Enter PIN from step 1, press #.

6 Enter ID from step 2, press #.

7 Enter DIP switch sequence from step 3 and press # key.

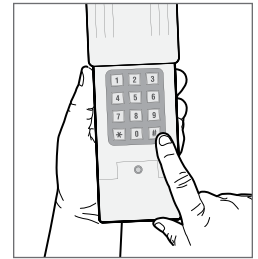

8 To test and use, wait until lights turn off, enter your PIN and press the 0 key.

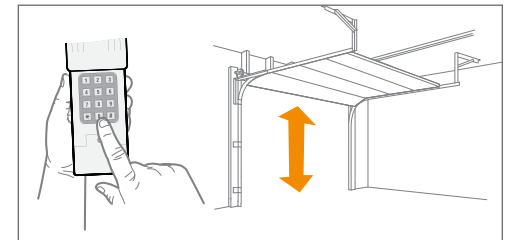

If opener does not function, repeat programming.

Programming

TYPE 2

Genie, Linear and Moore-O-Matic garage door openers or receivers with: **2 position DIP switches.**

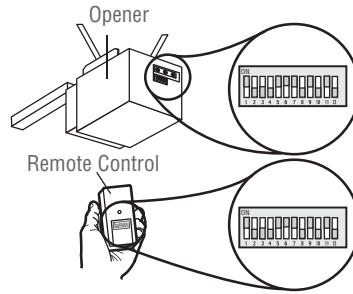

1 Select and write a 4-digit PIN:
_ _ _ _

2 Determine your opener ID using the list below.

ID	DIP Switch Type
13	12 DIP switch Genie garage door openers
14	10 DIP switch Linear garage door openers
16	10 DIP switch Stanley garage door openers
17	9 DIP switch Genie garage door openers
18	8 DIP switch Linear, Moore-O-Matic garage door openers

3 Record your DIP switch sequence. If DIP switch is in the “on” or “up” position place a 1, “off” or “down” position place a 2 in the corresponding box in the chart below: **NOTE:** Leave any unused switch locations blank.

DIP Switch Sequence	1	2	3	4	5	6	7	8	9	10	11	12
ON												
OFF												

4 Press and hold the * and # buttons until keypad stops flashing.

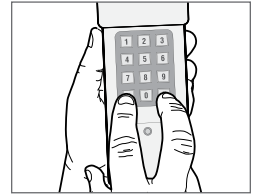

5 Enter PIN from step 1, press #.

6 Enter ID from step 2, press #.

7 Enter DIP switch sequence from step 3 and press # key.

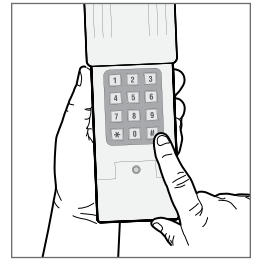

8 To test and use, wait until lights turn off, enter your PIN and press the 0 key.

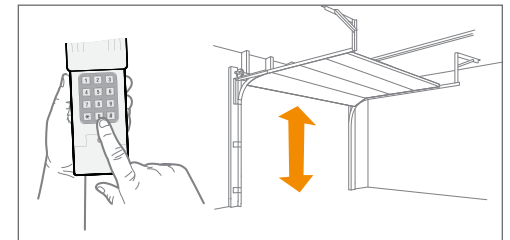

If opener does not function, flip DIP switches, so if a switch is “on” or “up” flip it “off” or “down” in step 3.

Programming

TYPE 3

Chamberlain, Sears Craftsman, LiftMaster, Master Mechanic and Do It garage door openers or receivers with: **Yellow, white or grey Smart/Learn buttons.**

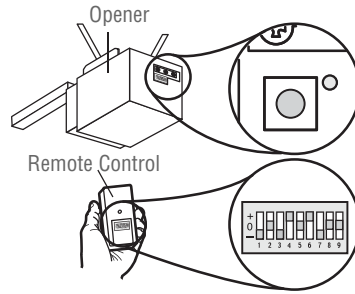

1 Select and write a 4-digit PIN:

2 Your opener ID is 11.
11

3 Record your DIP switch sequence. Set your first DIP switch to “-”, your first DIP switch must be set to the “-” position on your remote and opener. If the DIP switch is in the “+” position place a 1, “0” position place a 2, “-” position place a 3 in the corresponding box in the chart below: **NOTE:** Leave any unused switch locations blank.

DIP Switch Sequence	1	2	3	4	5	6	7	8	9
+									
0									
-	3								

4 Press and hold the * and # buttons until keypad stops flashing.

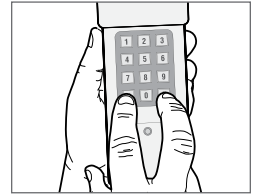

5 Enter PIN from step 1, press #.

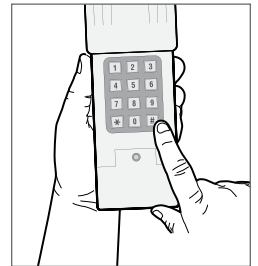

6 Enter 11, press #.

7 Enter DIP switch sequence from step 3, press #.

8 Press and release the Smart/Learn button on garage door opener.

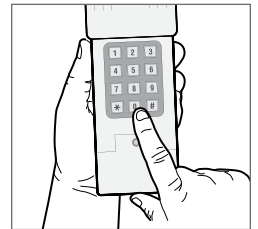

9 Enter your 4 digit PIN and press the 0 key.

10 To test and use, wait until lights turn off, enter your PIN and press the 0 key.

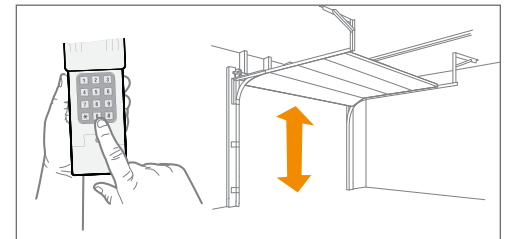

If opener does not function, repeat programming.

Programming

TYPE 4

Chamberlain, Sears Craftsman, LiftMaster, Master Mechanic, Do It, Genie Intellicode, Overhead Door, Stanley, Wayne Dalton or Linear garage door openers with: **Smart/Learn button**.

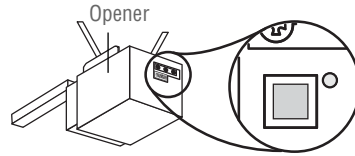

1 Select and write a 4-digit PIN:

____ _

2 Determine your opener ID using the list below.

ID	Garage door opener brand and manufacturing dates
1	Linear garage door openers manufactured from 1997 to present.
2	Chamberlain, Sears Craftsman, LiftMaster, Master Mechanic and Do It garage door openers manufactured from 1997 to 2004 [Orange/Red Button] .
3	Chamberlain, Sears Craftsman, LiftMaster, Master Mechanic and Do It garage door openers manufactured from 2005 to present [Purple Button] .
4	Chamberlain, Sears Craftsman, LiftMaster, Master Mechanic and Do It garage door openers manufactured from 1993 to 1996 [Green Button] .
5	Genie Intellicode and Overhead Door garage door openers manufactured from 2005 to present (315 MHz).
6	Genie Intellicode and Overhead Door garage door openers manufactured from 1995 to present (390 MHz).
7	Stanley garage door openers manufactured in 1998 to present.
8	Chamberlain, Sears Craftsman, and LiftMaster garage door openers manufactured 2011 to present [Yellow Button] .
9	Wayne Dalton garage door openers manufactured in 1999 to present.

3 Press and hold the * and # buttons until keypad stops flashing.

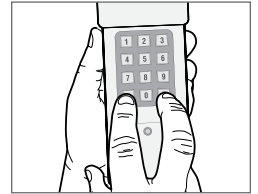

4 Enter PIN from step 1, press #.

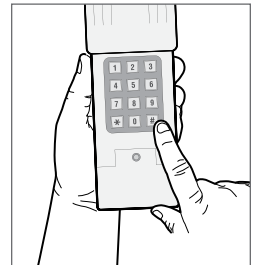

5 Enter ID from step 2, press #.

6 Press and release the **Smart/Learn button** on garage door opener.

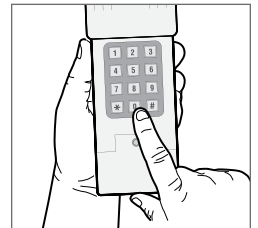

7 Enter your 4 digit PIN and press the 0 key. **NOTE:** For Genie and Overhead Door units, press the 0 key twice.

8 To test and use, wait until lights turn off, enter your PIN and press the 0 key.

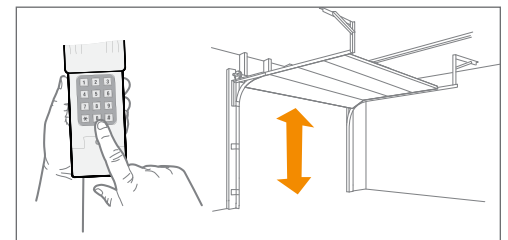

If opener does not function, repeat programming.

Programming

TYPE 5

Genie Intellicode 2 garage door openers with: **Program/Set button**.

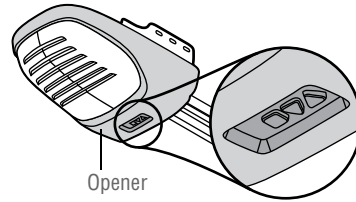

1 Select and write a 4-digit PIN:
_ _ _ _

2 Press and hold the * and # buttons until keypad stops flashing.

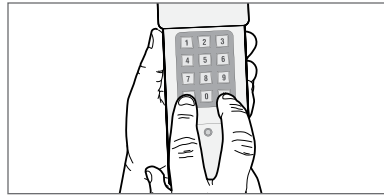

3 Enter PIN from step 1, press #.

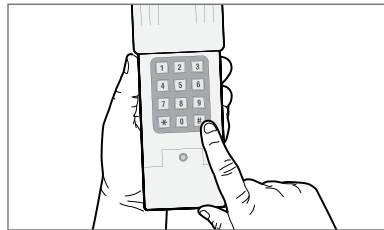

4 Press 5, then press #.

5 On the garage door opener, press and hold the Program/Set button until both the long and short LED light up BLUE.

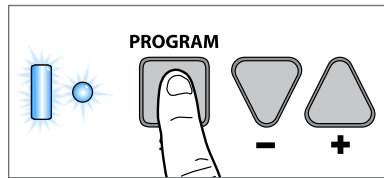

6 Release the Program/Set button and only the round LED will be lit in BLUE.

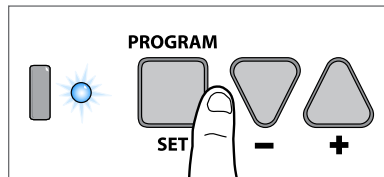

7 Press and release the Program/Set button and the long LED will flash PURPLE.

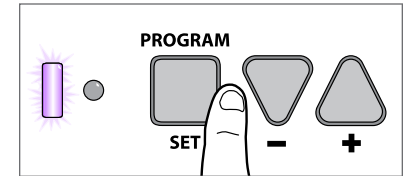

8 On the Genie® remote control, press and release the button that is already programmed to the garage door opener. Both LEDs will flash PURPLE.

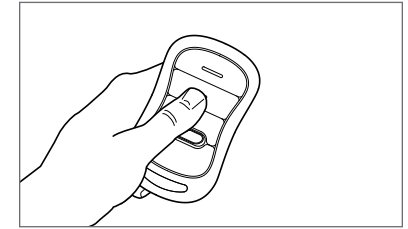

9 On the CLICKER® keypad, enter the PIN from step 1, and press and release the 0 key. Both LEDs on the garage door opener will light up PURPLE.

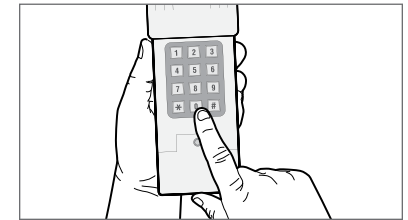

10 On the CLICKER® keypad, press and release 0 again. Both LEDs on the garage door opener will light up BLUE.

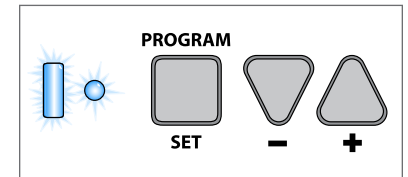

11 On the CLICKER® keypad, press and release 0 again. This will activate the garage door opener and programming is complete.

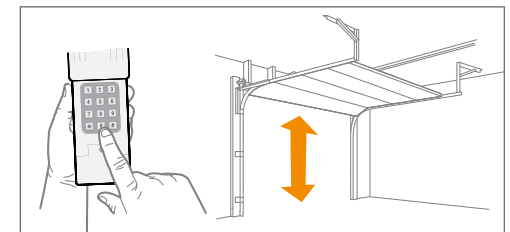

12 To test and use, wait 30 seconds, then enter your PIN and press the 0 key.

If opener does not function, repeat programming.

Installation



Install out of reach of small children at a minimum height of 5 feet (1.5 m) above floors, landings, steps or any other adjacent walking surface, and away from ALL moving parts of door. Secure keypad to a smooth surface. Mount the keypad out of the path of the moving garage door, but within sight of it (4" [10 cm] clearance is needed for the cover).

- 1** Remove cover.
- 2** Remove battery cover to expose mounting holes.
- 3** Remove battery and mount keypad using screws provided.
- 4** Reassemble.

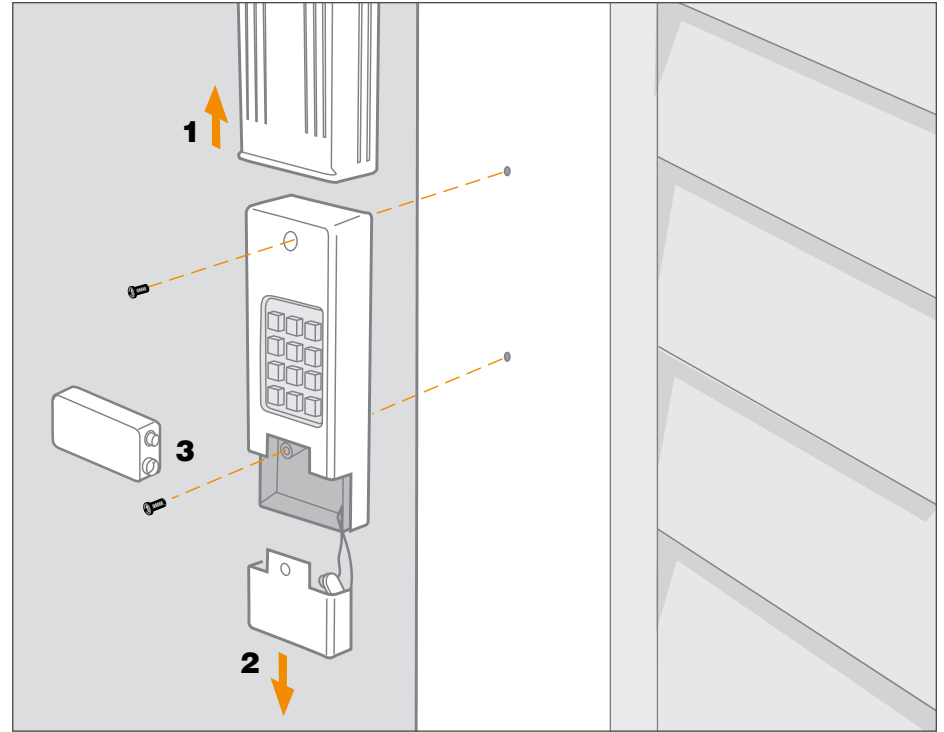

Changing your 4-digit pin

Enter existing **PIN**, press *****, enter new **PIN** and press *****.
To test and use, enter your new **PIN** and press the **0** key.

Battery

WARNING

- To prevent possible **SERIOUS INJURY** or **DEATH**:
- NEVER allow small children near batteries.
 - If battery is swallowed, immediately notify doctor.

Replace the 9-Volt battery when keypad light becomes dim or does not light up. Slide cover up, remove battery cover, and replace battery. Re-programming may be necessary.

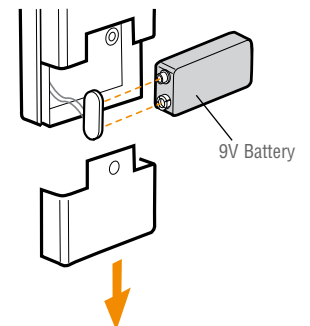

FAQs



Why won't my keypad work?

- Did the keypad lights come on when you entered your PIN? If the keypad lights do not turn on when you press a button, it indicates that the battery needs to be replaced. Replace with a 9V battery.
- Try reprogramming the keypad to the garage door opener.
- Make sure the keypad is compatible with your garage door opener (Chamberlain 315 MHz or 390 MHz garage door openers manufactured after January 1, 1993).
- If the solutions above did not work, replace the keypad.

How do I erase my pin?

To clear out the keypad, press and hold the * and the # keys together until the keypad stops flashing. Proceed to reprogram the keyless entry.

Can I program the keypad to a second garage door opener?

The keypad can only activate one garage door opener.

Do I always have to use a 0 after my 4 digit PIN to activate the opener?

After programming the keypad, any fifth number will act as the "enter" button to activate the opener.

Why does the door move after I only press 1 number button?

After operating the garage door with the keypad, the keypad lights will flash for 10 seconds. The keypad remains active during the 10 seconds of flashing; any number will activate the door.

Where is my LEARN button located?

If equipped with a LEARN button, it can either be found on the garage door opener or on an external receiver. To locate the receiver look for an antenna. Some receivers will require a cover be removed to gain access to the switch positions.

Will I have to reprogram the keypad after changing the battery?

The keypad should retain its memory. If the keypad no longer operates the operator, reprogram the keypad to your system.

Where is my LEARN button on my gate?

Most gate operators have a built-in radio receiver or an external receiver. The receiver on a gate opener can usually be found within the cabinet of the operator. To gain access you might require permission if used in a community gate.

WARRANTY

ONE YEAR LIMITED WARRANTY

The Chamberlain Group, Inc. warrants to the first consumer purchaser of this product that it is free from defect in materials and/or workmanship for a period of 1 year from the date of purchase.

NOTICE: To comply with FCC and or Industry Canada (IC) rules, adjustment or modifications of this receiver and/or transmitter are prohibited, except for changing the code setting or replacing the battery. THERE ARE NO OTHER USER SERVICEABLE PARTS.
Tested to Comply with FCC Standards for Home or office use. Operation is subject to the following two conditions: (1) this device may not cause harmful interference, and (2) this device must accept any interference received, including interference that may cause undesired operation.

www.chamberlain.com

1-800-442-1255



Clavier Universel Sans Fil

MODÈLES KLIK2U, KLIK2U-P2, KLIK2C ET KLIK2C-P2

<u>Introduction</u>	2
<u>Programmation</u>	3-7
<u>Installation</u>	8
<u>Modifier le NIP de 4 chiffres</u> . .	8
<u>Pile</u>	8
<u>FAQ</u>	9



Introduction



Merci d'avoir acheté un clavier universel sans fil.

VEUILLEZ NE PAS RENVOYER L'UNITÉ AU MAGASIN D'ACHAT. Si pour une raison quelconque, vous avez des questions, ou vous avez besoin d'aide pour un dépannage, veuillez appeler le : **1-800-442-1255**.



Bien lire les instructions AVANT de commencer. Si l'on compte utiliser ce produit avec des ouvre-portes résidentiels, il ne doit être utilisé qu'avec des ouvre-portes fabriqués après 1993 utilisant des capteurs photoélectriques. Les capteurs photoélectriques sont toujours situés sur la partie inférieure du guide de la porte ou à proximité de cette partie.



AVERTISSEMENT : Ce produit peut vous exposer à des produits chimiques comme le plomb, reconnu par l'État de la Californie comme cause de cancers, d'anomalies congénitales et d'autres problèmes liés à la reproduction. Pour plus d'informations, visitez www.P65Warnings.ca.gov

DÉTERMINER LES TYPES D'OUVRE-PORTES DE GARAGE :

Suivre les instructions selon le type de votre ouvre-porte de garage. **REMARQUE :** Votre moteur et/ou la télécommande pourraient avoir une autre apparence.

TYPE 1

Ouvre-portes de garage ou récepteurs Chamberlain, Sears Craftsman, LiftMaster, Master Mechanic et Do It avec : **commutateurs DIP à 3 positions.**

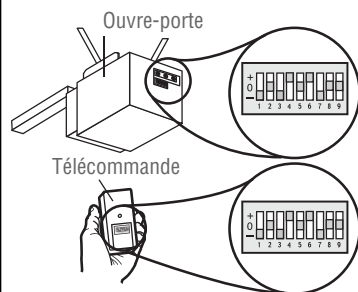

TYPE 2

Ouvre-portes de garage ou récepteurs Genie, Linear et Moore-O-Matic avec : **commutateurs DIP à 2 positions.**

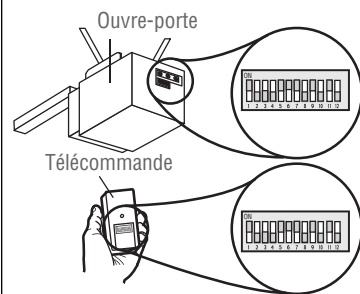

TYPE 3

Ouvre-portes de garage ou récepteurs Chamberlain, Sears Craftsman, LiftMaster, Master Mechanic et Do It avec : **boutons intelligents/d'apprentissage jaunes, blancs ou gris.**

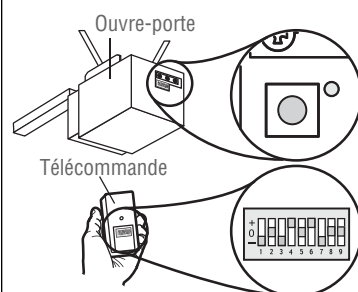

TYPE 4

Ouvre-portes de garage ou récepteurs Chamberlain, Sears Craftsman, LiftMaster, Master Mechanic, Do It, Genie Intellicode, Overhead Door, Stanley, Wayne Dalton et Linear avec: **Smart/Learn button.**

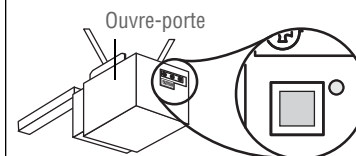

TYPE 5

Ouvre-portes de garage Genie Intellicode 2 avec : **Bouton Programmer/Configurer.**
AVANT DE COMMENCER :
Vous **DEVEZ** avoir une télécommande Genie IntelliCode 2 ayant au moins un bouton déjà programmé pour votre ouvre-porte.

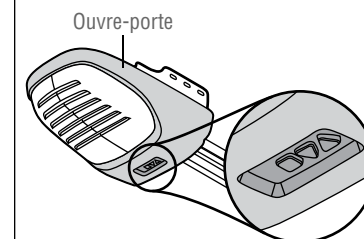

⚠ AVERTISSEMENT

Pour prévenir d'éventuelles BLESSURES GRAVES ou LA MORT par suite de l'utilisation d'une barrière mobile ou d'une porte de garage :

- Installer l'clavier en vue de la porte de garage, hors de portée des jeunes enfants à une hauteur d'au moins 1,5 m (5 pi) du sol, des paliers, des marches ou de toute autre surface adjacente sur laquelle on marche, et à l'écart de TOUTES les pièces mobiles de la porte.
- TOUJOURS garder les télécommandes hors de la portée des enfants. NE JAMAIS laisser les enfants faire fonctionner les télécommandes ou jouer avec celles-ci.
- Faire fonctionner la barrière ou la porte UNIQUEMENT lorsque celle-ci peut être vue clairement, qu'elle est ajustée correctement et qu'il n'y a aucune obstruction au bon fonctionnement de la porte.
- TOUJOURS garder la barrière ou la porte de garage en vue jusqu'à ce qu'elle soit complètement fermée. NE JAMAIS laisser quiconque passer sous une barrière ou une porte en mouvement.

Programmation



TYPE 1

Ouvre-portes de garage ou récepteurs Chamberlain, Sears Craftsman, LiftMaster, Master Mechanic et Do It avec : **commutateurs DIP à 3 positions.**

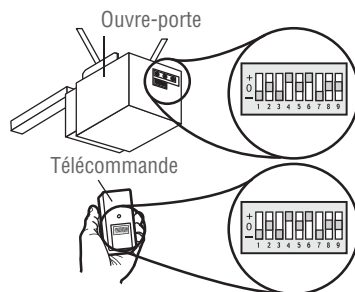

1 Choisir et écrire un NIP de 4 chiffres :

2 Déterminer le code d'identification de l'ouvre-porte de garage selon la liste suivante.

ID	Type de commutateur DIP
11	9 ouvre-portes de garage à commutateur DIP (É.-U.)
12	9 ouvre-portes de garage à commutateur DIP (Canada)
15	8 ouvre-portes de garage à commutateur DIP
19	7 ouvre-portes de garage à commutateur DIP

3 Le premier commutateur DIP doit être réglé à la position « - » sur la télécommande et sur l'ouvre-porte. Enregistrer la séquence de votre commutateur DIP pour les commutateurs DIP restants. Si le commutateur DIP est en position « + », placer un 1; s'il est en position « 0 », placer un 2, s'il est en position « - », placer un 3 dans la case correspondante du tableau ci-dessous :

REMARQUE : Laisser vide tout emplacement inutilisé du commutateur.

Séquence du commutateur DIP	1	2	3	4	5	6	7	8	9
+									
0									
-	3								

4 Appuyer sur les touches * et # simultanément jusqu'à ce que le clavier cesse de clignoter.

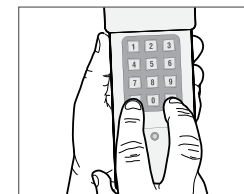

5 Entrer le NIP noté à l'étape 1 et appuyer sur #.



6 Entrer l'ID noté à l'étape 2 et appuyer sur #.

7 Saisir la séquence de commutateur DIP de l'étape 3 et appuyer sur la touche #.

8 Pour faire l'essai et utiliser la télécommande, attendre que la lumière s'éteigne, entrer le NIP et appuyer sur la touche 0.

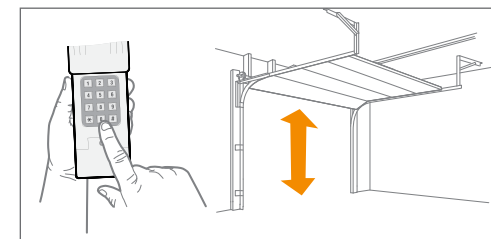

Si l'ouvre-porte ne fonctionne pas, répéter la programmation.

Programmation

TYPE 2

Ouvre-portes de garage ou récepteurs Genie, Linear et Moore-O-Matic avec :
Commutateurs DIP à 2 positions.

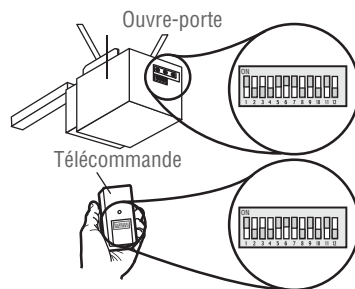

1 Choisir et écrire un NIP de 4 chiffres :

— — — —

2 Déterminer le code d'identification de l'ouvre-porte de garage selon la liste suivante.

ID	Type de commutateur DIP
13	12 ouvre-portes de garage Genie à commutateur DIP
14	10 ouvre-portes de garage Linear à commutateur DIP
16	10 ouvre-portes de garage Stanley à commutateur DIP
17	9 ouvre-portes de garage Genie à commutateur DIP
18	8 ouvre-portes de garage Linear, Moore-O-Matic à commutateur DIP

3 Enregistrer la séquence de votre commutateur DIP. Si le commutateur DIP est en position « en fonction » ou « vers le haut », placer un 1, s'il est position « hors fonction » ou « vers le bas », placer un 2 dans la case correspondante du tableau ci-dessous : **REMARQUE** : Laisser vide tout emplacement inutilisé du commutateur.

Séquence du commutateur DIP	1	2	3	4	5	6	7	8	9	10	11	12
ON												
OFF												

4 Appuyer sur les touches * et # simultanément jusqu'à ce que le clavier cesse de clignoter.

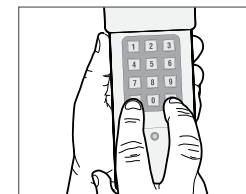

5 Entrer le NIP noté à l'étape 1 et appuyer sur #.

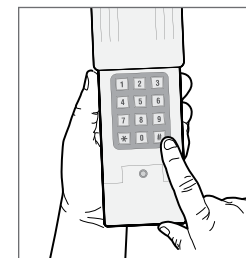

6 Entrer l'ID noté à l'étape 2 et appuyer sur #.

7 Saisir la séquence de commutateur DIP de l'étape 3 et appuyer sur la touche #.

8 Pour faire l'essai et utiliser la télécommande, attendre que la lumière s'éteigne, entrer le NIP et appuyer sur la touche 0.

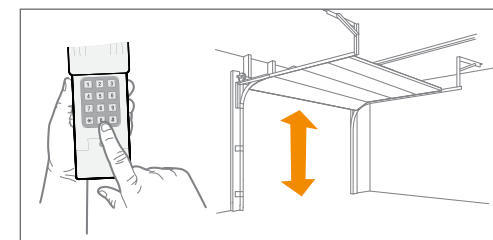

Si l'ouvre-porte ne fonctionne pas, inverser les positions des commutateurs. Par exemple, si un commutateur est en position « en fonction » ou « vers le haut », le placer en position « hors fonction » ou « vers le bas » à l'étape 3.

Programmation

TYPE 3

Ouvre-portes de garage ou récepteurs Chamberlain, Sears Craftsman, LiftMaster, Master Mechanic et Do It avec : **boutons intelligents/d'apprentissage jaunes, blancs ou gris.**

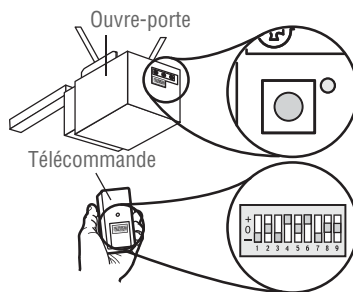

1 Choisir et écrire un NIP de 4 chiffres :

2 L'ID de votre ouvre-porte est 11.

11

3 Enregistrer la séquence de votre commutateur DIP. Régler le premier commutateur à « - », votre premier commutateur DIP doit être réglé à la position « - » sur la télécommande et sur l'ouvre-porte. Si le commutateur DIP est en position « + », placer un 1; s'il est en position « 0 », placer un 2, s'il est en position « - », placer un 3 dans la case correspondante du tableau ci-dessous : **REMARQUE** : Laisser vide tout emplacement inutilisé du commutateur.

Séquence du commutateur DIP	1	2	3	4	5	6	7	8	9
+									
0									
-	3								

4 Appuyer sur les touches * et # simultanément jusqu'à ce que le clavier cesse de clignoter.

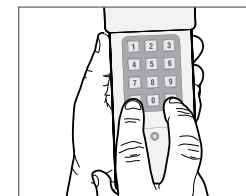

5 Entrer le NIP noté à l'étape 1 et appuyer sur #.



6 Saisir 11, appuyer sur #.

7 Saisir la séquence de commutateur DIP de l'étape 3 et appuyer sur la touche #.

8 Enfoncer et relâcher le bouton intelligent/d'apprentissage sur l'ouvre-porte de garage.

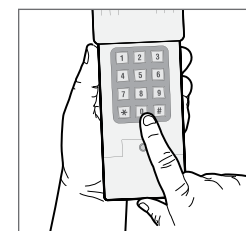

9 Saisir votre NIP à 4 chiffres et appuyer sur la touche 0.

10 Pour faire l'essai et utiliser la télécommande, attendre que la lumière s'éteigne, entrer le NIP et appuyer sur la touche 0.

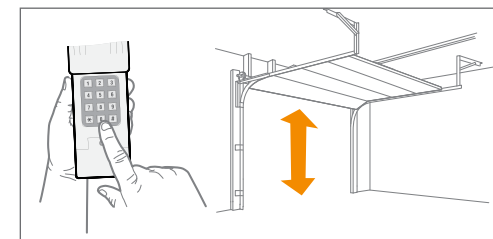

Si l'ouvre-porte ne fonctionne pas, répéter la programmation.

Programmation

TYPE 4

Ouvre-portes de garage Chamberlain, Sears Craftsman, LiftMaster, Master Mechanic, Do It, Genie Intellicode, Overhead Door, Stanley, Wayne Dalton ou Linear avec : **bouton intelligent/d'apprentissage.**

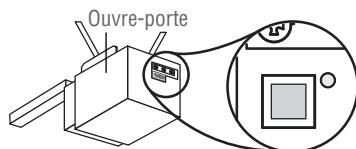

1 Choisir et écrire un NIP de 4 chiffres :

— — — —

2 Déterminer le code d'identification de l'ouvre-porte de garage selon la liste suivante.

ID	Marque et date de fabrication de l'ouvre-porte de garage
1	Ouvre-portes de garage Linear fabriqués depuis 1997.
2	Ouvre-portes de garage Chamberlain, Sears Craftsman, LiftMaster, Master Mechanic et Do It fabriqués entre 1997 et 2004 [bouton orange/rouge] .
3	Ouvre-portes de garage Chamberlain, Sears Craftsman, LiftMaster, Master Mechanic et Do It fabriqués depuis 2005 [bouton violet] .
4	Ouvre-portes de garage Chamberlain, Sears Craftsman, LiftMaster, Master Mechanic et Do It fabriqués entre 1993 et 1996 [bouton vert] .
5	Ouvre-portes de garage Genie Intellicode et Overhead Door fabriqués depuis 2005 (315 MHz).
6	Ouvre-portes de garage Genie Intellicode et Overhead Door fabriqués depuis 1995 (390 MHz).
7	Ouvre-portes de garage Stanley fabriqués depuis 1998.
8	Ouvre-portes de garage Chamberlain, Sears Craftsman et LiftMaster fabriqués depuis 2011 [bouton jaune] .
9	Ouvre-porte de garage Wayne Dalton fabriqués depuis 1999.

3 Appuyer sur les touches * et # simultanément jusqu'à ce que le clavier cesse de clignoter.

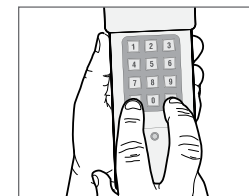

4 Entrer le **NIP** noté à l'étape 1 et appuyer sur #.

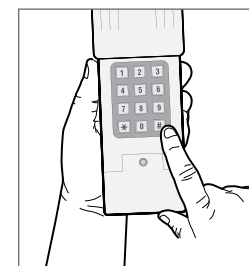

5 Entrer l'**ID** noté à l'étape 2 et appuyer sur #.

6 Appuyer et relâcher le **bouton d'apprentissage intelligent** sur l'ouvre-porte de garage.

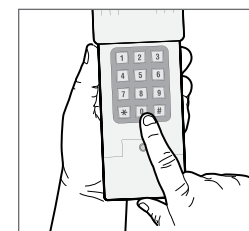

7 Entrer le NIP de 4 chiffres et appuyer sur la touche 0. **REMARQUE** : Pour Genie et Overhead Door, appuyer la touche 0 deux fois.

8 Pour faire l'essai et utiliser la télécommande, attendre que la lumière s'éteigne, entrer le **NIP** et appuyer sur la touche 0.

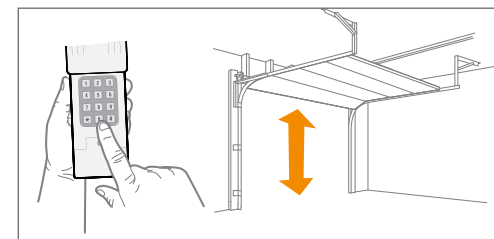

Si l'ouvre-porte ne fonctionne pas, répéter la programmation.

Programmation

TYPE 5

Ouvre-portes de garage Genie Intellicode 2 avec : **Bouton Programmer/Configurer**.

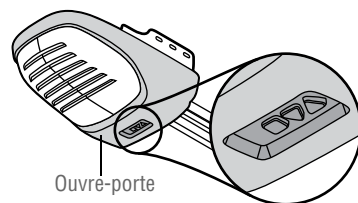

1 Choisir et écrire un NIP de 4 chiffres :
_ _ _ _

2 Appuyer sur les touches * et # simultanément jusqu'à ce que le clavier cesse de clignoter.

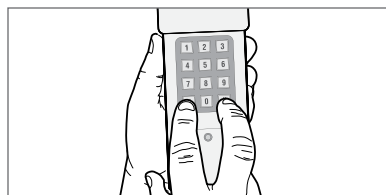

3 Entrer le **NIP** noté à l'étape 1 et appuyer sur #.

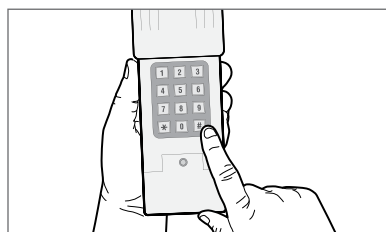

4 Saisir **5**, puis appuyer sur #.

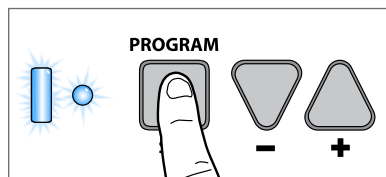

5 Sur l'ouvre-porte de garage, pressez et tenez le bouton Programmer/ Configurer jusqu'à ce que les DEL courte et longue s'allument toutes les deux en BLEU.

6 Relâchez le bouton Programmer/ Configurer et seule la DEL ronde restera allumée en BLEU.

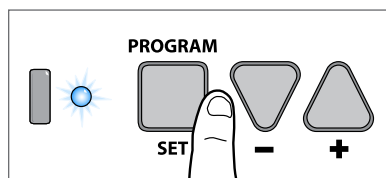

7 Pressez et relâchez le bouton Programmer/Configurer et la DEL longue clignotera en VIOLET.

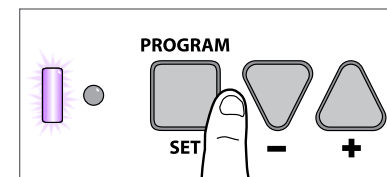

8 Sur la **télécommande Genie®**, pressez et relâchez le bouton déjà programmé pour l'ouvre-porte de garage. Les deux DEL clignoteront en VIOLET.

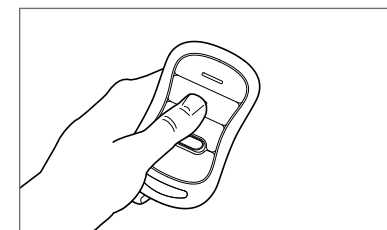

9 Sur le **clavier CLICKER®**, entrez le **NIP** de l'étape 1, puis pressez et relâchez la touche **0**. Les deux DEL de l'ouvre-porte de garage s'allumeront en VIOLET.

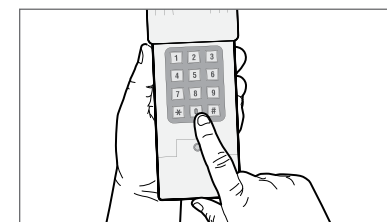

10 Sur le **clavier CLICKER®**, pressez et relâchez encore une fois la touche **0**. Les deux DEL de l'ouvre-porte de garage s'allumeront en BLEU.

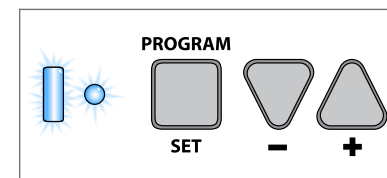

11 Sur le **clavier CLICKER®**, pressez et relâchez encore une fois la touche **0**. L'ouvre-porte de garage sera alors activé et la programmation terminée.

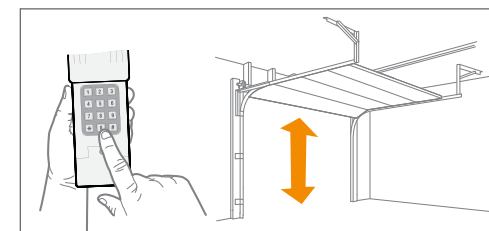

12 Pour vérifier son fonctionnement, attendez 30 secondes, puis tapez votre **NIP** et appuyez sur la touche **0**.

Si l'ouvre-porte ne fonctionne pas, répéter la programmation.

Installation



Installer hors de portée des jeunes enfants à une hauteur d'au moins 1,5 m (5 pi) du sol, des paliers, des marches ou de toute autre surface adjacente sur laquelle on marche, et à l'écart de TOUTES les pièces mobiles de la porte. Fixer le clavier sur une surface plane. Fixer le clavier hors de la trajectoire de la porte de garage en mouvement, mais à la vue de la porte (un dégagement de 10 cm (4 po) est nécessaire pour le couvercle).

- 1** Enlever le couvercle.
- 2** Retirer le couvercle du logement de pile pour exposer les trous de montage.
- 3** Retirer la pile et fixer le clavier à l'aide des vis fournies.
- 4** Remonter le clavier.

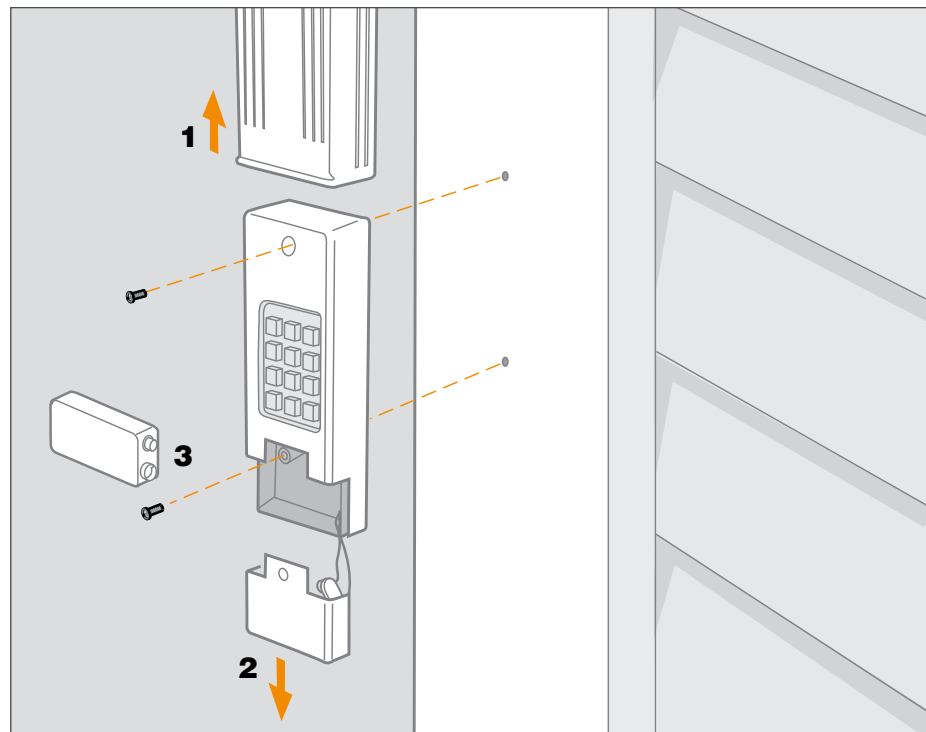

Modifier le NIP de 4 chiffres

Entrer le **NIP** actuel, appuyer sur *, entrer le nouveau **NIP** et appuyer sur *.
Pour faire l'essai et utiliser la télécommande, entrer le nouveau **NIP** et appuyer sur la touche **0**.

Pile

AVERTISSEMENT

- Pour prévenir d'éventuelles BLESSURES GRAVES ou LA MORT :
- NE JAMAIS laisser de jeunes enfants à proximité des piles.
 - Aviser immédiatement un médecin en cas d'ingestion de la pile.

Remplacer la pile 9 V lorsque la lumière du clavier s'affaiblit ou ne s'allume pas. Glisser le couvercle vers le haut, retirer le couvercle du logement de pile et remplacer la pile. Il peut être nécessaire de reprogrammer au besoin.

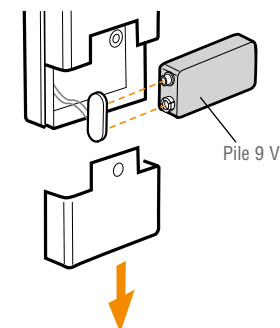



Pourquoi mon clavier ne fonctionne-t-il pas?

- Les témoins lumineux du clavier se sont-ils allumés quand vous avez tapé votre NIP? Si aucun témoin lumineux du clavier ne s'est allumé quand vous avez appuyé sur une touche, la pile doit être remplacée. Remplacez-la par une pile de 9 V.
- Essayez de reprogrammer clavier pour l'ouvre-porte de garage.
- Assurez-vous que clavier est compatible avec votre ouvre-porte de garage (ouvre-portes de garage Chamberlain de 315 MHz ou 390 MHz fabriqués après le 1er janvier 1993).
- Si les solutions ci-dessus ne fonctionnent pas, remplacez clavier.

Comment puis-je effacer mon NIP?

Pour effacer le code clavier, pressez et tenez simultanément les touches * et # jusqu'à ce que le clavier arrête de clignoter. Reprogrammez clavier.

Puis-je programmer le code clavier pour un deuxième ouvre-porte de garage?

Le code clavier ne peut activer qu'un seul ouvre-porte de garage.

Dois-je toujours appuyer sur 0 après avoir tapé les 4 chiffres de mon NIP pour activer l'ouvre-porte?

Après avoir programmé le code clavier, n'importe quel cinquième chiffre agit comme la touche « Entrée » pour actionner l'ouvre-porte.

GARANTIE

GARANTIE LIMITÉE D'UN AN

La société Chamberlain Group, Inc. garantit à l'acheteur initial que le produit est exempt de tout défaut de matériaux ou de fabrication pendant une période d'un an à compter de la date d'achat.

Pourquoi la porte se met-elle en mouvement dès que j'appuie sur un premier chiffre?

Après avoir actionné la porte de garage avec le clavier, les témoins lumineux du clavier clignotent pendant 10 secondes. Le clavier demeure actif durant ces 10 secondes de clignotement et n'importe quel chiffre peut alors actionner la porte.

Où se trouve le bouton APPRENDRE?

Si votre système comporte un bouton APPRENDRE, il peut se trouver sur l'ouvre-porte de garage ou un récepteur externe. Pour repérer le récepteur, recherchez une antenne. Certains récepteurs comportent un couvercle qu'il faut enlever pour accéder aux positions de l'interrupteur.

Devrai-je reprogrammer le code clavier après avoir remplacé la pile?

Le code clavier devrait rester en mémoire. Si le clavier Clicker n'actionne plus l'ouvre-porte, reprogrammez le code clavier pour votre système.

Où se trouve le bouton APPRENDRE sur mon actionneur de barrière?

La plupart des actionneurs de barrière comportent un récepteur radio intégré ou un récepteur externe. Le récepteur d'un actionneur de barrière se trouve habituellement dans son boîtier. Si la barrière est d'utilisation collective, il se peut que vous ayez à demander une autorisation pour y accéder.

AVIS : Pour se conformer aux règlements de la FCC et/ou à ceux d'Industries Canada (IC), il est interdit d'apporter des ajustements ou des modifications à ce récepteur et/ou à ce transmetteur, à l'exception du changement de code ou du remplacement de la pile. AUCUNE AUTRE PIÈCE N'EST UTILISABLE PAR L'UTILISATEUR.

Testé pour être conforme aux normes FCC pour un usage résidentiel ou de bureau. Le fonctionnement est soumis aux deux conditions suivantes : (1) cet appareil ne peut pas causer d'interférence dangereuse, et (2) cet appareil doit accepter toute interférence reçue, y compris les interférences pouvant causer un fonctionnement non désiré.

www.chamberlain.com

1-800-442-1255



Teclado Inalámbrico Universal

MODELOS KLIK2U, KLIK2U-P2, KLIK2C Y KLIK2C-P2

<u>Introducción</u>	2
<u>Programación</u>	3-7
<u>Instalación</u>	8
<u>Para cambiar el NIP de 4 dígitos</u>	8
<u>Pila</u>	8
<u>Preguntas frecuentes</u>	9



Introducción



Gracias por comprar el teclado inalámbrico universal.

NO DEVUELVA LA UNIDAD A LA TIENDA EN DONDE LA COMPRÓ. Si tuviera preguntas o necesitara ayuda para diagnosticar problemas, llame al: **1-800-442-1255.**



Leer las instrucciones ANTES de comenzar. Para usar este producto en instalaciones residenciales, el abre-puerta debe ser un modelo posterior a 1993, ya que utilizan sensores fotoeléctricos. Los sensores fotoeléctricos se encuentran siempre en la parte inferior de la guía de la puerta o en sus proximidades.



ADVERTENCIA: Este producto puede exponerle a productos químicos (incluido el plomo), que a consideración del estado de California causan cáncer, defectos congénitos u otros daños reproductivos. Para más información, visite www.P65Warnings.ca.gov

DETERMINE LOS TIPOS DE ABRE-PUERTAS DE GARAJE:

Proceda con las instrucciones según su tipo de abre-puertas de garaje. **NOTA:** El motor de su unidad o el control remoto pueden verse distintos.

TIPO 1

Abridor de puerta de garaje o receptores de Chamberlain, Sears Craftsman, LiftMaster, Master Mechanic y Do It con: **Interruptores DIP de 3 posiciones.**

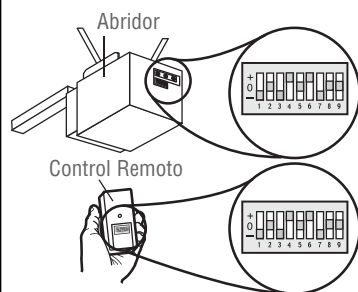

TIPO 2

Abridor de puerta de garaje o receptores de Genie, Linear y Mooor-O-Matic con: **Interruptores DIP de 2 posiciones.**

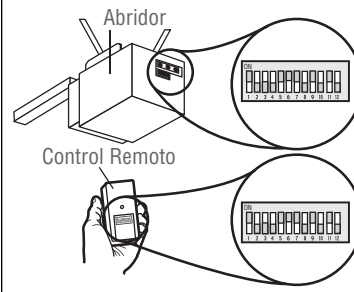

TIPO 3

Abridor de puerta de garaje o receptores de Chamberlain, Sears Craftsman, LiftMaster, Master Mechanic y Do It con: **Botones de SMART/LEARN amarillo, blanco o gris.**

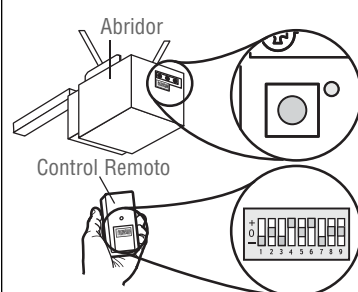

TIPO 4

Abridor de puerta de garaje o receptores de Chamberlain, Sears Craftsman, LiftMaster, Master Mechanic, Do It, Genie Intellicode, Overhead Door, Stanley, Wayne Dalton o Linear con: **Botones de SMART/LEARN.**

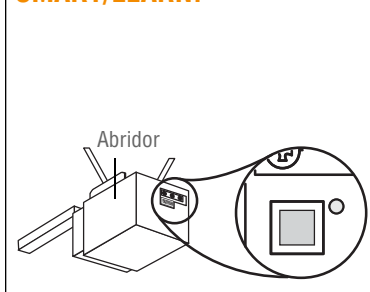

TIPO 5

Abre-puertas de garaje Genie Intellicode 2 con: **Botón Program/Set.**

ANTES DE EMPEZAR:

DEBE tener un control remoto Genie IntelliCode 2 con al menos un botón ya programado con el abre-puerta.

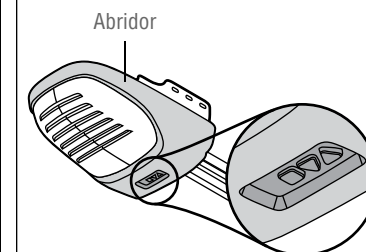

ADVERTENCIA

Para evitar la posibilidad de LESIONES GRAVES o incluso la MUERTE debido al movimiento de un portón o puerta de garaje:

- Instale el teclado a la vista desde la puerta del garaje, fuera del alcance de los niños a una altura mínima de 5 pies (1.5 m) sobre pisos, escalones y cualquier superficie peatonal cercana, y lejos de TODAS las partes móviles de la puerta.
- Mantenga SIEMPRE los controles remotos fuera del alcance de los niños. NUNCA permita que los niños utilicen o jueguen con los controles remotos.
- Active el portón o la puerta SÓLO cuando se pueda ver claramente, cuando esté ajustada adecuadamente y cuando no haya obstrucciones en su recorrido.
- Mantenga SIEMPRE a la vista el portón o la puerta del garaje hasta que cierre completamente. NUNCA permita que alguien cruce el camino de un portón o puerta en movimiento.

Programación



TIPO 1

Abre-puertas de garaje o receptores Chamberlain, Sears Craftsman, LiftMaster, Master Mechanic y Do It con: **Interruptores DIP de 3 posiciones.**

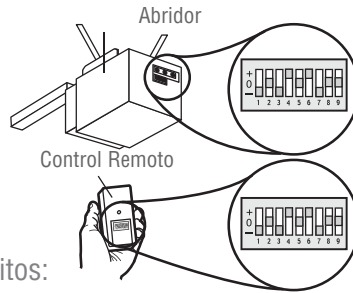

1 Seleccione y escriba un PIN de cuatro dígitos:

2 Determine el identificador de su abre-puertas usando la siguiente lista.

Identificador	Tipo de interruptor DIP
11	Abre-puertas de garaje con interruptor DIP de 9 posiciones (EE. UU.)
12	Abre-puertas de garaje con interruptor DIP de 9 posiciones (Canadá)
15	Abre-puertas de garaje con interruptor DIP de 8 posiciones
19	Abre-puertas de garaje con interruptor DIP de 7 posiciones

3 El primer interruptor DIP debe estar colocado en la posición “-” en su control remoto y en el abre-puertas. Registre la secuencia de su interruptor DIP para los interruptores DIP restantes. Si el interruptor DIP está en la posición “+” coloque un 1, si está en “0” coloque un 2, si está en “-” coloque un 3 en el casillero correspondiente en el siguiente cuadro:

NOTA: Deje las ubicaciones del interruptor sin usar en blanco.

Secuencia del interruptor DIP	1	2	3	4	5	6	7	8	9
+									
0									
-	3								

4 Presione y mantenga presionados los botones * y # hasta que el teclado deje de parpadear.

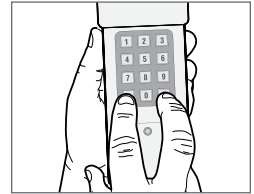

5 Ingrese el **PIN** que seleccionó en el paso 1, presione #.

6 Ingrese la **identificación** que seleccionó en el paso 2, presione #.

7 Ingrese la secuencia del interruptor **DIP** que registró en el paso 3 y presione la tecla #.

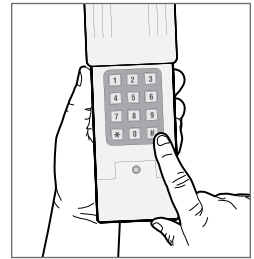

8 Para probar y usar el sistema, espere hasta que las luces se apaguen, ingrese su **PIN** y presione la tecla **0**.

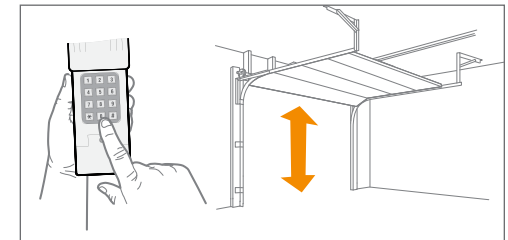

Si el abre-puertas no funciona, repita la programación.

Programación

TIPO 2

Abre-puertas de garaje o receptores Genie, Linear y Moore-O-Matic con: **Interruptores DIP de 2 posiciones.**

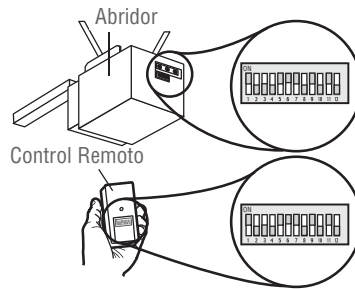

1 Seleccione y escriba un PIN de cuatro dígitos:

— — — —

2 Determine el identificador de su abre-puertas usando la siguiente lista.

Identificador	Tipo de interruptor DIP
13	Abre-puertas de garaje Genie con interruptor DIP de 12 posiciones
14	Abre-puertas de garaje Linear con interruptor DIP de 10 posiciones
16	Abre-puertas de garaje Stanley con interruptor DIP de 10 posiciones
17	Abre-puertas de garaje Genie con interruptor DIP de 9 posiciones
18	Abre-puertas de garaje Linear, Moore-O-Matic con interruptor DIP de 8 posiciones

3 Registre la secuencia de su interruptor DIP. Si el interruptor DIP está en la posición “on” (encendido) o “up” (arriba) coloque un 1, si está en “off” (apagado) o “down” (abajo) coloque un 2 en el casillero correspondiente en el siguiente cuadro: **NOTA:** Deje las ubicaciones del interruptor sin usar en blanco.

Secuencia del interruptor DIP	1	2	3	4	5	6	7	8	9	10	11	12
ON												
OFF												

4 Presione y mantenga presionados los botones * y # hasta que el teclado deje de parpadear.

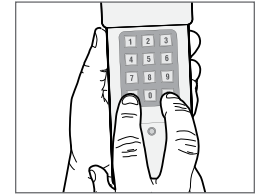

5 Ingrese el PIN que seleccionó en el paso 1, presione #.

6 Ingrese la **identificación** que seleccionó en el paso 2, presione #.

7 Ingrese la secuencia del interruptor **DIP** que registró en el paso 3 y presione la tecla #.

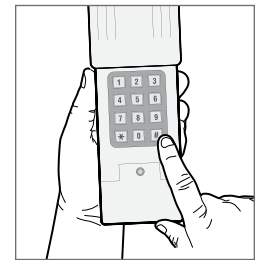

8 Para probar y usar el sistema, espere hasta que las luces se apaguen, ingrese su **PIN** y presione la tecla **0**.

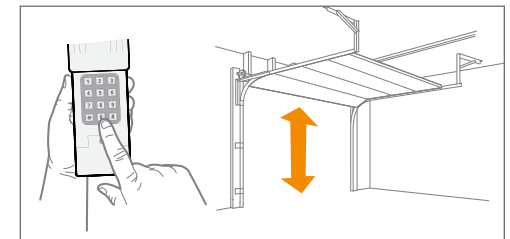

Si el abre-puertas no funciona, cambie los interruptores DIP, de manera que si un interruptor está en posición “on” (encendido) o “up” (arriba), cámbielo a “off” (apagado) o “down” (abajo) en el paso 3.

Programación

TIPO 3

Abre-puertas de garaje o receptores Chamberlain, Sears Craftsman, LiftMaster, Master Mechanic y Do It con: **Botón inteligente/de aprendizaje amarillo, blanco o gris.**

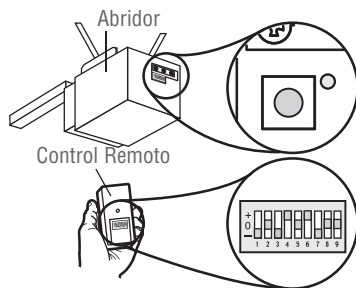

1 Seleccione y escriba un PIN de cuatro dígitos:

2 El identificador de su abre-puertas es 11.
11

3 Registre la secuencia de su interruptor DIP. Fije su primer interruptor DIP en “-”, si primer interruptor DIP debe estar colocado en la posición “-” en su control remoto y en el abre-puertas. Si el interruptor DIP está en la posición “+” coloque un 1, si está en “0” coloque un 2, si está en “-” coloque un 3 en el casillero correspondiente en el siguiente cuadro:
NOTA: Deje las ubicaciones del interruptor sin usar en blanco.

Secuencia del interruptor DIP	1	2	3	4	5	6	7	8	9
+									
0									
-	3								

4 Presione y mantenga presionados los botones * y # hasta que el teclado deje de parpadear.

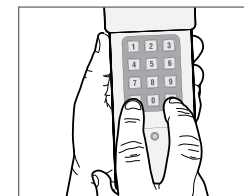

5 Ingrese el **PIN** que seleccionó en el paso 1, presione #.

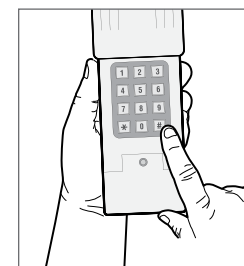

6 Ingrese **11**, presione #.

7 Ingrese la secuencia del interruptor **DIP** que registró en el paso 3 y presione la tecla #.

8 Presione y suelte el botón **inteligente/de aprendizaje** en el abre-puertas de garaje.

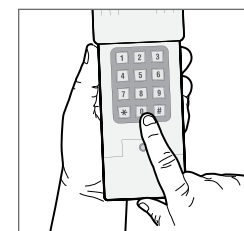

9 Ingrese su **PIN** de 4 dígitos y presione la tecla **0**.

10 Para probar y usar el sistema, espere hasta que las luces se apaguen, ingrese su **PIN** y presione la tecla **0**.

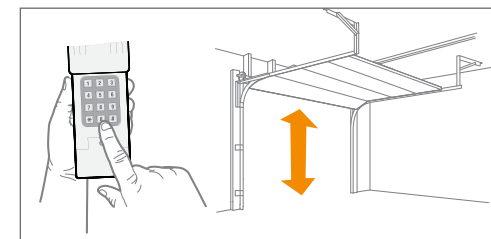

Si el abre-puertas no funciona, repita la programación.

Programación

TIPO 4

Abre-puertas de garaje Chamberlain, Sears Craftsman, LiftMaster, Master Mechanic, Do It, Genie Intellicode, Overhead Door, Stanley, Wayne Dalton o Linear con: **Botón inteligente/de aprendizaje**.

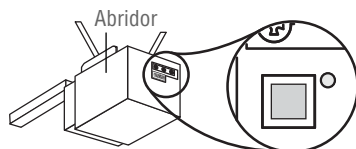

1 Seleccione y escriba un PIN de cuatro dígitos:

2 Determine el identificador de su abre-puertas usando la siguiente lista.

Identificador	Marca de abridor de puerta de garaje y fecha de fábrica
1	Abre-puertas de garaje Linear fabricados desde 1997 hasta la actualidad.
2	Abre-puertas de garaje Chamberlain, Sears Craftsman, LiftMaster, Master Mechanic y Do It fabricados desde 1997 hasta 2004 [Botón naranja/rojo] .
3	Abre-puertas de garaje Chamberlain, Sears Craftsman, LiftMaster, Master Mechanic y Do It fabricados desde 2005 hasta la actualidad [Botón púrpura] .
4	Abre-puertas de garaje Chamberlain, Sears Craftsman, LiftMaster, Master Mechanic y Do It fabricados desde 1993 hasta 1996 [Botón verde] .
5	Abre-puertas de garaje Genie Intellicode y Overhead Door fabricados desde 2005 hasta la actualidad (315 MHz).
6	Abre-puertas de garaje Genie Intellicode y Overhead Door fabricados desde 1995 hasta la actualidad (390 MHz).
7	Abre-puertas de garaje Stanley fabricados desde 1998 hasta la actualidad.
8	Abre-puertas de garaje Chamberlain, Sears Craftsman y LiftMaster fabricados desde 2011 hasta la actualidad [Botón amarillo] .
9	Abre-puertas de garaje Wayne Dalton fabricados desde 1999 hasta la actualidad.

3 Presione y mantenga presionados los botones * y # hasta que el teclado deje de parpadear.

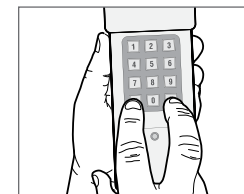

4 Ingrese el **PIN** que seleccionó en el paso 1, presione #.



5 Ingrese la **identificación** que seleccionó en el paso 2, presione #.

6 Presione y suelte el botón **inteligente/de aprendizaje** en el abre-puertas de garaje.

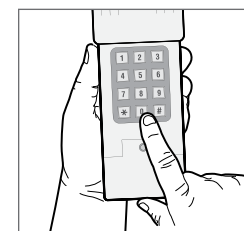

7 Ingrese su **PIN** de 4 dígitos y presione la tecla **0**. **NOTA:** Para las unidades Genie y Overhead Door, presione la tecla 0 dos veces.

8 Para probar y usar el sistema, espere hasta que las luces se apaguen, ingrese su **PIN** y presione la tecla **0**.

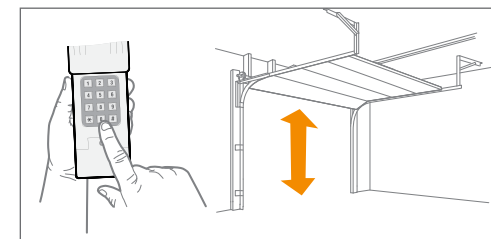

Si el abre-puertas no funciona, repita la programación.

Programación

TIPO 5

Abre-puertas de garaje Genie Intellicode 2 con: botón de **Programa/Ajuste**.

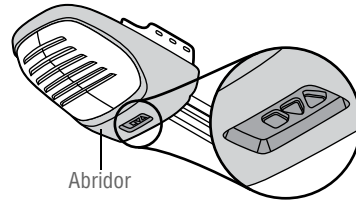

1 Seleccione y escriba un PIN de cuatro dígitos:

2 Presione y mantenga presionados los botones * y # hasta que el teclado deje de parpadear.

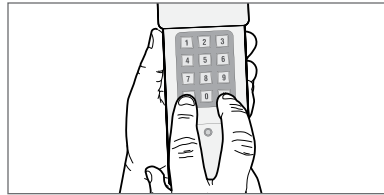

3 Ingrese el **PIN** que seleccionó en el paso 1, presione #.

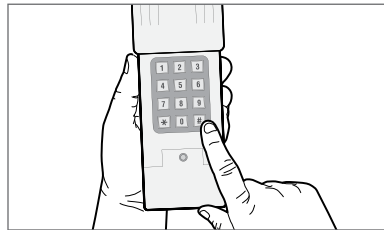

4 Presione **5**, y luego presione #.

5 En el abre-puertas de garaje, presione y mantenga presionado el botón de Programa/Ajuste hasta que las luces LED larga y corta se enciendan en color AZUL.

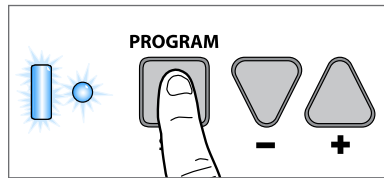

6 Suelte el botón de Programa/Ajuste y solo se encenderá el LED redondo en color AZUL.

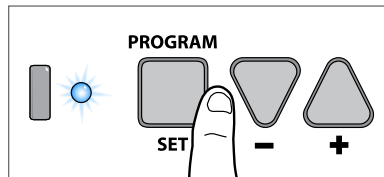

7 Presione y suelte el botón de Programa/Ajuste y el LED largo parpadeará en color PÚRPURA.

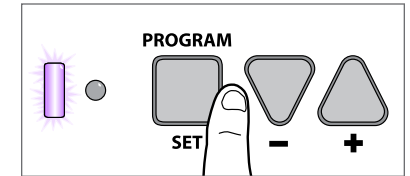

8 En el **control remoto Genie®**, presione y suelte el botón que ya está programado para el abre-puertas de garaje. Ambos LED parpadearán en color PÚRPURA.

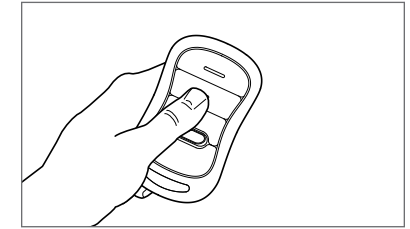

9 En el **teclado CLICKER®**, ingrese el **PIN** que seleccionó en el paso 1, y presione y suelte la tecla **0**. Ambos LED del abre-puertas de garaje se encenderán en color PÚRPURA.

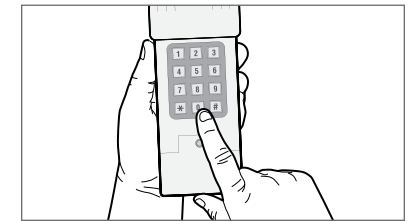

10 En el **teclado CLICKER®**, vuelva a presionar y soltar la tecla **0**. Ambos LED del abre-puertas de garaje se encenderán en color AZUL.

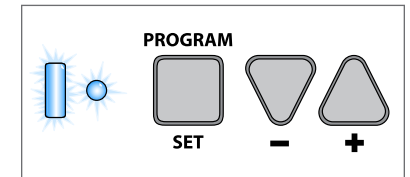

11 En el **teclado CLICKER®**, vuelva a presionar y soltar la tecla **0**. Esto activará el abre-puertas de garaje y completará la programación.

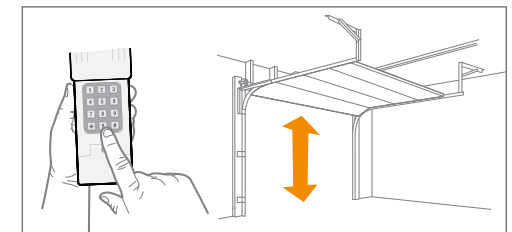

12 Para probar y usar el sistema, espere 30 segundos, ingrese su **PIN** y presione la tecla **0**.

Si el abre-puertas no funciona, repita la programación.

Instalación



Instale fuera del alcance de los niños a una altura mínima de 5 pies (1.5 m) sobre pisos, escalones y cualquier superficie peatonal cercana, y lejos de TODAS las partes móviles de la puerta. Instale el control inalámbrico alejado de las partes móviles de la puerta, pero an la vista de la puerta (la separación del 10 cm (4 pulg.) es necesaria para la cubierta).

- 1** Quite cubierta.
- 2** Quite cubierta de la pila para ver los orificios de instalación.
- 3** Quite la pila y instale el control inalámbrico con los tornillos suministrados.
- 4** Vuelva a montar.

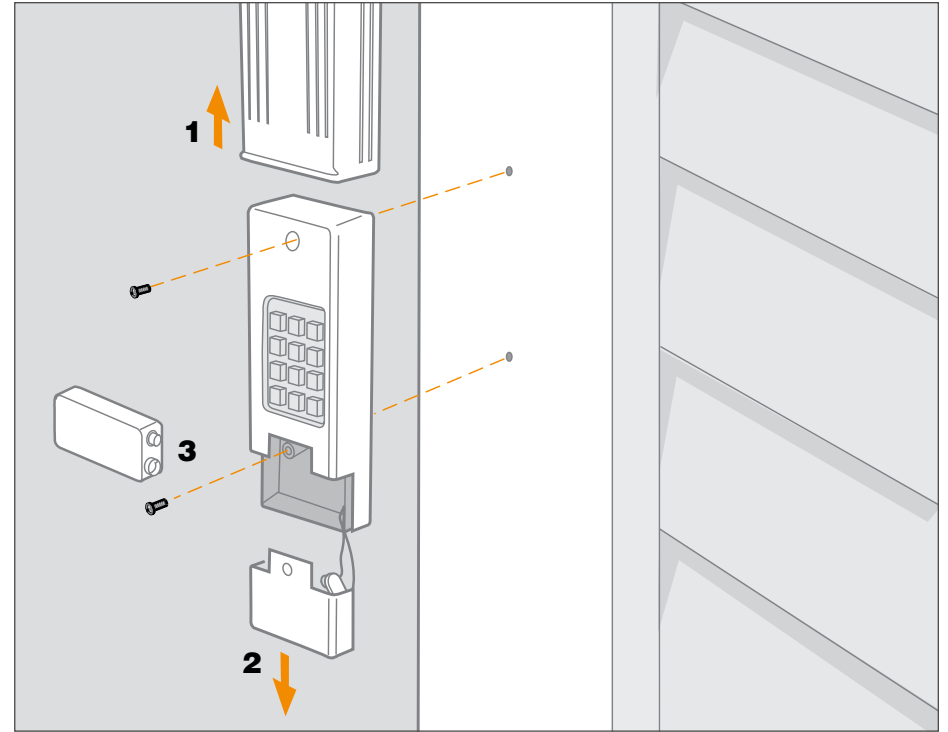

Para cambiar el NIP de 4 dígitos

Introduzca el **NIP** que existente, presione *****, introduzca el **NIP** nuevo y presione *****.

Para realizar una prueba y usar, introduzca su **NIP** nuevo y presione el boton **0**.

Pila

ADVERTENCIA

Para evitar la posibilidad de LESIONES GRAVES o INCLUSO LA MUERTE:

- NUNCA permita que los niños pequeños estén cerca de las baterías.
- Si alguien se traga una batería, llame al médico de inmediato.

Reemplace la pila de 9 voltios cuando la luz del control comience a atenuarse o no encienda. Deslice la tapa hacia arriba, quite la cubierta de la pila y reemplácela. Puede ser necesario reprogramar el control después de reemplazar la pila.

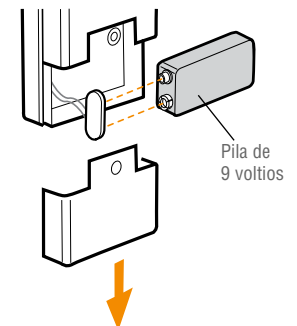

Preguntas frecuentes



¿Por qué no funciona el teclado?

- ¿Se encendieron las luces del teclado cuando escribió el PIN? Si las luces no se encendieron al pulsar un botón significa que hay que cambiar la batería. Usar una batería de 9 V.
- Intente reprogramar el teclado del abre-puerta de garaje.
- Verificar que el teclado sea compatible con el abre-puerta (abre-puertas Chamberlain de 315 MHz o 390 MHz fabricados después del 1° de enero de 1993).
- Si las medidas anteriores no dieron resultado, cambie el teclado.

¿Cómo borrar el PIN?

Para borrar el teclado, mantenga presionadas al mismo tiempo las teclas * y # hasta que las luces del teclado dejen de parpadear. Ahora puede volver a programar el teclado.

¿Puedo programar el teclado para un segundo abre-puerta?

El teclado puede usarse solo con un abre-puerta.

¿Tengo que pulsar 0 después de marcar los 4 dígitos del PIN para activar el abre-puerta?

Después de programar el teclado, el quinto número marcado actuará como el botón ENTER para activar el abre-puerta.

¿Por qué se mueve la puerta después de pulsar el botón de un sólo número?

Después de operar el abre-puerta con el teclado, las luces del mismo parpadearán durante 10 segundos. Durante ese período, el teclado permanecerá activo; cualquier número que se pulse activará la puerta.

¿Adonde se encuentra el botón LEARN?

Si la unidad está equipada con un botón LEARN, se encontrará en el abre-puerta o en un receptor externo. Para ubicar el receptor busque una antena. En algunos receptores será necesario quitar la tapa para tener acceso a los selectores.

¿Tengo que volver a programar el teclado después de cambiar la batería?

El teclado conservará el contenido de la memoria. Si el teclado no activa el operador, vuelva a programar el teclado para su sistema.

¿Adonde se encuentra el botón LEARN en el portón?

La mayoría de los operadores de portón tienen un receptor integrado a la unidad o externo. El receptor en un operador de portón generalmente se encuentra en el tablero del operador. Si el portón está en un complejo de viviendas, podría ser necesario tener autorización para acceder al mismo.

GARANTÍA

UN AÑO DE GARANTÍA LIMITADA

The Chamberlain Group, Inc. garantiza al primer comprador de este producto que dicho producto está libre de defectos de materiales y/o mano de obra durante un período de 1 año a partir de la fecha de compra.

AVISO: Para cumplir con las reglas de la FCC y/o de Canadá (IC), ajustes o modificaciones de este receptor y/o transmisor están prohibidos, excepto por el cambio de la graduación del código o el reemplazo de la pila. NO HAY OTRAS PIEZAS REPARABLES DEL USUARIO. Se ha probado para cumplir con las normas de la FCC para USO DEL HOGAR O DE LA OFICINA. La operación está sujeta a las dos condiciones siguientes: (1) este dispositivo no puede causar interferencia perjudicial, y (2) este dispositivo debe aceptar cualquier interferencia recibida, incluyendo la interferencia que puede causar una operación no deseable.

www.chamberlain.com

1-800-442-1255